

Navodila za uporabo

Vinska vitrina

Pred uporabo preberite navodila

stran 42

SL

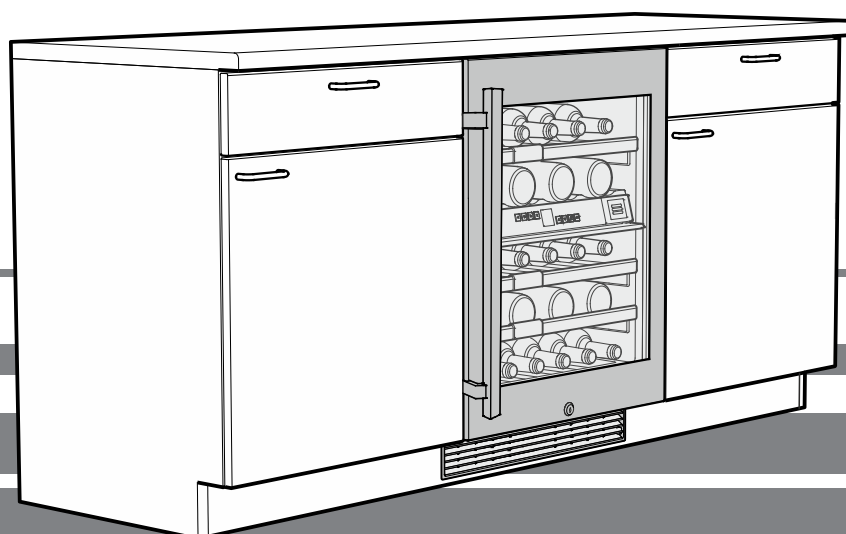

7080 190-01



UWT 1672

LIEBHERR

Vsebina

Razvrstitev opozoril.....	42
Varnostni napotki in opozorila	42
Simboli na aparatu	43
Zbirka podatkov EPREL	43
Napotek za odstranjevanje.....	44
Opis aparata.....	44
Področje uporabe aparata.....	44
Klimatski razred.....	45
Namestitev	45
Električna priključitev	45
Elementi za upravljanje in nadzor.....	45
Vklop in izklop aparata	45
Nastavitev temperature	46
Ventilator	46
Alarm za odprta vrata	46
Alarm za temperaturo	46
Nastavitveni način	47
Notranja osvetlitev	48
Etikete za napise	48
Izmenjava zraka skozi filter z aktivnim ogljem	48
Varnostna ključavnica	49
Skica shranjevanja vina.....	49
Čiščenje	49
Odstranjevanje in vstavljanje lesenih polic	50
Motnja.....	50
Prenehanje uporabe.....	50

Razvrstitev opozoril



 NEVARNOST	označuje neposredno nevarnost, ki povzroči smrt ali težke telesne poškodbe, če je ne preprečimo.
 OPOZORILO	označuje nevarnost, ki lahko povzroči smrt in težke telesne poškodbe, če je ne preprečimo.
 PREVIDNO	označuje nevarnost, ki lahko povzroči lažje ali srednje težke telesne poškodbe, če je ne preprečimo.
POZOR	označuje nevarnost, ki lahko povzroči materialno škodo, če je ne preprečimo.
Opomba	označuje uporabna navodila in nasvete.

Varnostni napotki in opozorila

- **OPOZORILO:** ne prekrivajte prezračevalnih odprtin v ohišju aparata ali vgradnem ohišju.
- **OPOZORILO:** za pospešitev odtajanja ne uporabljajte druge mehanske opreme ali sredstev, ki jih proizvajalec ne priporoča.
- **OPOZORILO:** pazite, da ne poškodujete hladilnega tokokroga.
- **OPOZORILO:** v hladilnem predalu ne uporabljajte električnih aparatov, ki ne ustrezajo izvedbi, priporočeni s strani proizvajalca.
- **OPOZORILO:** med priključevanjem ne poškodujte omrežnega kabla.
- **OPOZORILO:** električnih razdelilnikov/razdelilnih letev in drugih elektronskih aparatov (kot so halogenski transformatorji) ne smete namestiti in uporabljati na hrbtni strani aparatov.
- **OPOZORILO:** nevarnost poškodb zaradi električnega udara! Pod pokrovom so deli, ki prevajajo električni tok. Notranja osvetlitev LED naj zamenja ali popravlja izključno servisna služba ali za to usposobljeno strokovno osebje.
- **OPOZORILO:** nevarnost poškodb zaradi LED-svetilke. Intenziteta svetlobe svetil LED ustreza laserskemu razredu 2. Ko je pokrov okvarjen: z optičnimi lečami ne glejte neposredno v svetlobo iz neposredne bližine. Oči se pri tem lahko poškodujejo.
- **OPOZORILO:** ta aparat pritrdite skladno z navodili za uporabo (navodili za vgradnjo), da izključite nevarnosti zaradi pomanjkljive stabilnosti.
- Ne vzpenjajte in ne opirajte se na podnožje, predale, vrata itd.
- Otroci, starejši od 8 let, in osebe, ki imajo omejene fizične, zaznavne ali duševne sposobnosti ali omejene izkušnje in/ali znanje, lahko uporabljajo ta aparata, če jih kdo nadzoruje oziroma pouči o varni uporabi aparata in če razumejo nevarnosti, povezane z uporabo aparata. Otroci se ne smejo igrati z aparatom. Otrokom ni dovoljeno čistiti in vzdrževati aparata, razen če jih kdo nadzira. Otroci od 3 let naprej in mlajši od 8 let ne smejo polniti in prazniti hladilnega/zamrzovalnega predala.
- V aparatu ne shranjujte eksplozivnih snovi, na primer vsebnikov z aerosolom z vnetljivim potisnim plinom.
- Za preprečitev telesnih poškodb in materialne škode naj aparat postavljata dve osebi.

Simboli na aparatu

- Po odstranitvi embalaže preverite aparat glede morebitnih poškodb. V primeru poškodb se obrnite na dobavitelja. Aparata ne priključite na napajalno napetost.
- Preprečite daljši stik kože z mrzlimi površinami (npr. hlajeno/zamrznjeno vsebino). Po potrebi sprejmite zaščitne ukrepe (npr. rokavice).
- Ne uporabljajte živil s pretečenim rokom uporabe, ker lahko pride do zastrupitve.
- Popravila in posege na aparatu naj izvaja izključno servisna služba ali strokovno usposobljeno osebje. Enako velja za zamenjavo omrežnega dovoda.
- Popravila in posege na napravi izvajajte samo, če ste se prepričali, da je omrežni vtič izključen.
- Aparat namestite, priključite in odstranite izključno v skladu z navedbami navodil za uporabo.
- Ob motnji izvlecite omrežni vtič ali izklopite varovalko.
- Omrežni kabel iz omrežja izključite zgolj tako, da izvlečete omrežni vtič. Ne vlecite za kabel.
- Pri aparatih z možnostjo zaklepanja bodite pozorni, da ključev ne shranjujete v bližini aparata ali v dosegu otrok.
- Naprava je zasnovana za uporabo v zaprtih prostorih. Aparat ne uporabljajte na prostem ali na vlažnih mestih in mestih, kjer je možno brizganje vode.
- Notranja osvetlitve LED ne uporabljajte za osvetlitev prostora. Notranja osvetlitve LED v aparatu je namenjena izključno osvetlitvi notranjosti aparata.
- Preprečite odprt plamen ali vire vžiga v notranjosti naprave.
- Alkoholne pijače in druge vsebnike, ki vsebujejo alkohol, shranjujte izključno tesno zaprte.
- Med prevozom ali uporabo aparata na nadmorski višini nad 1.500 m lahko steklo v vratih zaradi nižjega zračnega tlaka počí. Stekleni kosi imajo ostre robove in lahko povzročijo hude poškodbe.

	Simbol je lahko nameščen na kompresorju. Nanaša se na olje v kompresorju in nakazuje naslednjo nevarnost: lahko je smrtno nevarno ob zaužitju in vdoru v dihalne poti. Ta opomba je pomembna samo za recikliranje. V normalnem delovanju ni nevarnosti.
	Opozorilo pred vnetljivimi snovmi.
	Ta ali podobna nalepka je lahko nameščena na hrbtne strani aparata. Nanaša se na s peno zatesnjene plošče v vratih in/ali ohišju. Ta opomba je pomembna samo za recikliranje. Ne odstranite te nalepke.

Zbirka podatkov EPREL

Od 1. marca 2021 lahko podatke o zahtevah glede označevanja z energijskimi nalepkami in okoljsko primerne zasnove izdelkov najdete v Evropski zbirki podatkov o izdelkih (EPREL). Do omenjene zbirke podatkov lahko dostopate prek naslednje povezave <https://eprel.ec.europa.eu/>. Tu boste morali vnesti identifikacijsko oznako modela. Podatke o identifikacijski oznaki modela najdete na tipski ploščici.

Napotek za odstranjevanje

Aparat vsebuje dragocene materiale, zato ga ne zavržite med splošne komunalne odpadke. Odslužene aparate strokovno in ustrezno zavržite skladno z veljavnimi lokalnimi predpisi in zakoni.



Med prevozom pazite, da ne poškodujete hladilnega tokokroga odslužene aparata, da vsebovano hladilno sredstvo (podatke najdete na tipski ploščici) in olje ne iztečeta nenadzorovano.

- Zagotovite, da aparata ne bo več mogoče uporabljati.
- Izvlecite omrežni vtič.
- Ločite priključni kabel.

⚠ OPOZORILO

Nevarnost zadušitve zaradi embalažnega materiala in folij!

Otroci se ne smejo igrati z embalažnim materialom.

Embalažni material odstranite med ločene odpadke (uradno zbirno mesto).

Področje uporabe aparata

Aparat je namenjen izključno shranjevanju vina v gospodinjstvih ali podobnih okoljih. Sem spadajo npr.

- kuhinje za osebje in penziona z možnostjo zajtrka,
- sobe za goste v počitniških hišah, hotelih, motelih in drugih nastanitvenih objektih,
- catering in podobne gospodarske storitve.

Aparat uporabljajte izključno v običajnih gospodinskih okoljih. Vsakršna drugačna uporaba je prepovedana.

Aparat ni primeren za shranjevanje in hlajenje zdravil, krvne plazme, laboratorijskih pripravkov ali podobnih snovi in izdelkov, opisanih v Direktivi 2007/47/ES o medicinskih pripomočkih. Napačna uporaba aparata lahko povzroči poškodbe shranjenega blaga ali celo uničenje aparata.

Aparat poleg tega ni primeren za uporabo na eksplozijsko ogroženih območjih.

Opis aparata

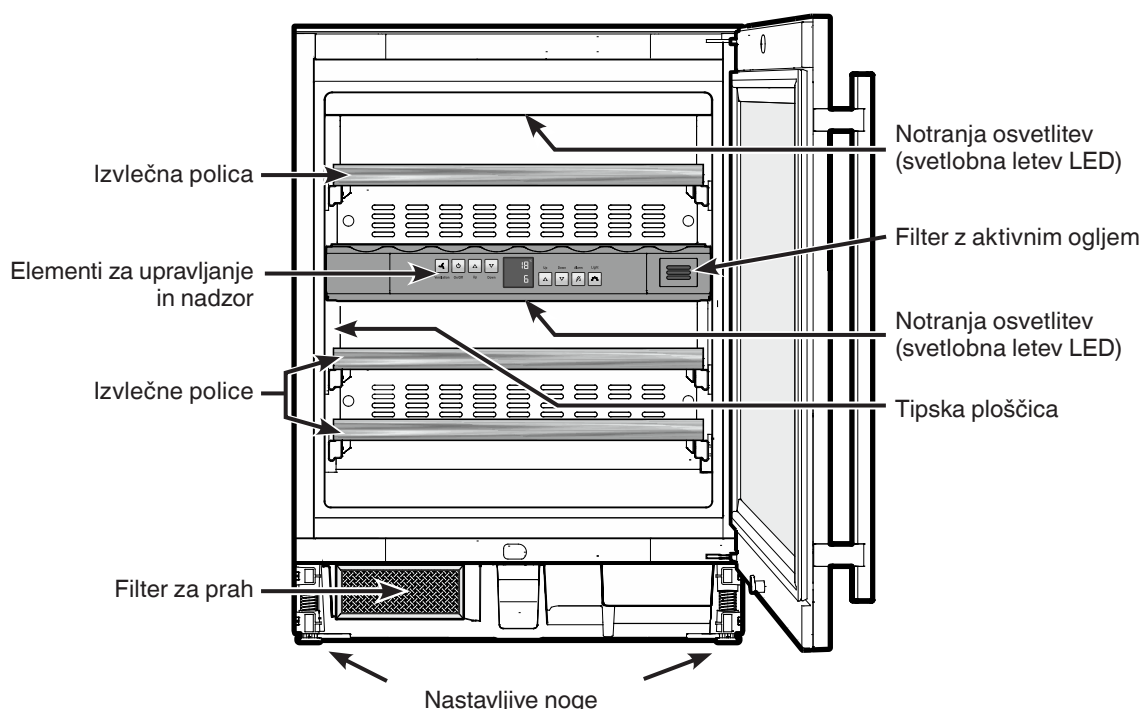

Klimatski razred

Klimatski razred navaja, pri kakšni temperaturi prostora lahko uporabljate aparat za doseganje celotne hladilne zmogljivosti.

Klimatski razred je odtisnjen na tipski ploščici.

Položaj tipske ploščice je naveden v poglavju **Opis aparata**.



Klimatski razred Temperatura prostora

SN	+10 °C do +32 °C
N	+16 °C do +32 °C
ST	+16 °C do +38 °C
T	+16 °C do +43 °C
SN-ST	+10 °C do +38 °C
SN-T	+10 °C do +43 °C

Aparat uporabljajte samo v navedenih sobnih temperaturah!

Namestitev

- Izogibajte se položajem, ki so neposredno izpostavljeni sončnim žarkom, položajem poleg štedilnika, poleg ogrevalnih in podobnih naprav.
- Prostor, v katerega boste namestili svoj aparat, mora imeti po standardu EN 378 za vsakih 8 g polnjenja s hladilnim sredstvom R 600a prostornino vsaj 1 m³ tako, da v primeru puščanja iz tokokroga hladilnega sredstva v tem prostoru ne more nastati vnetljiva mešanica plina in zraka. Navedbo o količini hladilnega sredstva boste našli na tipski ploščici v notranjosti aparata.

Električna priključitev

Aparat uporabljajte samo z **izmeničnim tokom**.

Dovoljena napetost in frekvenca sta odtisnjeni na tipski ploščici. Položaj tipske ploščice je naveden v poglavju **Opis aparata**.

Vtičnica mora biti ozemljena in električno zaščitena skladno s predpisi.

Sprožilni tok varovalke mora znašati med 10 A in 16 A.

Vtičnica ne sme biti za aparatom in mora biti preprosto dostopna.

Aparata ne priključujte prek podaljška ali razdelilnika.

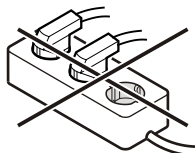

Ne uporabljajte otočnih pretvornikov (za pretvorbo enosmernega v izmenični oz. trifazni tok) ali vtičev za varčevanje z energijo. Nevarnost poškodb elektronike!

Elementi za upravljanje in nadzor

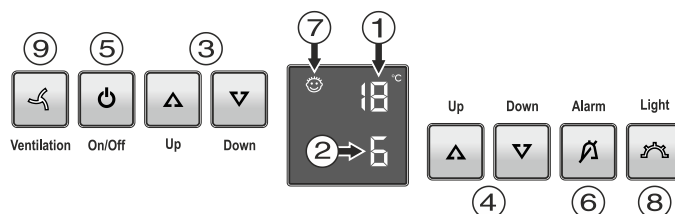

- Prikaz temperature zgornjega predala
- Prikaz temperature spodnjega predala
- Tipke za nastavitve temperature zgornjega predala
- Tipke za nastavitve temperature spodnjega predala
- Tipka za vklop/izklop (za vklop in izklop aparata)
- Tipka za izklop alarma
- Varovalo za otroke je aktivno
- Tipka za vklop/izklop notranje osvetlitve
- Tipka ventilatorja

Vklop in izklop aparata

Vklop

Pritisnite tipko za vklop/izklop **On/Off**, da zasveti prikaz temperature.



On/Off

Izklop

Tipko za vklop/izklop **On/Off** pridržite pribl. 3 sekunde, da se prikaz temperature zatemni.

Nastavitev temperature

Temperaturo je mogoče v vsakem od obeh predalov nastavljati ločeno.

- (1) Zgornji predal
- (2) Spodnji predal

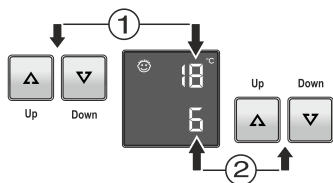

Znižanje temperature/hladneje

Pritisnite tipko s puščico navzdol **Down**.

Zvišanje temperature/topleje

Pritisnite tipko s puščico navzgor **Up**.

- Po prvem pritisku tipke začne prikaz utripati.
- Z nadaljnjim pritiskanjem spreminjate nastavev temperature.
- Pribl. 5 sekund po zadnjem pritisku tipke se elektronika samodejno preklopi in prikaže se dejanska temperatura.

Temperaturo je mogoče nastavljati med +5 °C in +20 °C.

Za različne vrste vina so za pitje priporočljive naslednje temperature.

Rdeče vino **+14 °C do +20 °C**

Rosé **+10 °C do +12 °C**

Belo vino **+8 °C do +12 °C**

Peneče vino, prošek **+7 °C do +9 °C**

Šampanjec **+5 °C do +7 °C**

Za dolgoročno shranjevanje vin priporočamo temperaturo od +10 °C do +12 °C.

Ventilator

Ventilator v notranjosti zagotavlja stalno in enakomerno temperaturo ter klimatske razmere, ugodne za shranjevanje vina.

S pritiskom tipke za prezračevanje **Ventilation** se vlažnost v aparatu še nekoliko zviša, kar še posebej ugodno vpliva na vino pri dolgotrajnem shranjevanju.



Ventilation

Zvišana zračna vlažnost dolgoročno preprečuje izsuševanje zamaškov.

Alarm za odprta vrata

Če so vrata odprta dlje kot 60 sekund, se oglasi zvočno opozorilo.

Če morajo biti vrata zaradi skladiščenja odprta dlje časa, lahko zvočno opozorilo utišate s pritiskom tipke **Alarm**.



Ko vrata zaprete, je zvočno opozorilo znova pripravljeno.

Alarm

Alarm za temperaturo

Če je temperatura v notranjosti izven dovoljenega območja, se oglasi zvočno opozorilo in prikaz temperature utripa.

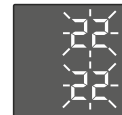

- S pritiskom tipke **Alarm** utišate zvočno opozorilo.

Po daljšem izpadu električnega toka lahko temperatura v notranjosti prekomerno naraste. Po ponovni vzpostavitvi napajanja lahko padec temperature odčitete s prikaza.

Utripanje prikaza temperature se zaključi, ko temperatura v notranjosti znova doseže nastavljeno vrednost.

Alarm za temperaturo pri okvari aparata

Pri okvari aparata lahko temperatura v notranjosti prekomerno naraste ali se prekomerno zniža. Oglasi se zvočno opozorilo in prikaz temperature utripa.

- S pritiskom tipke **Alarm** utišate zvočno opozorilo.

Če je prikazana previsoka temperatura (pretopla notranjost), najprej preverite, ali so vrata pravilno zaprta.

Če je na prikazu temperature po 1 uri še naprej prikazana previsoka ali prenizka temperatura, se obrnite na servisno službo.

Če se na prikazovalniku prikaže sporočilo **F0** ali **F1**, je v delovanju aparata prisotna napaka. V tem primeru se obrnite na servisno službo.

Nastavitveni način

V nastavitvenem načinu lahko nastavite varovalo za otroke in spreminjate svetlost prikazovalnika. Z varovalom za otroke lahko aparat zaščitite pred nenamernim izklopom.

Vklop varovala za otroke



Izklop varovala za otroke

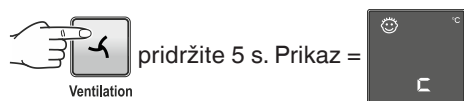

Nastavitev svetlosti prikazovalnika

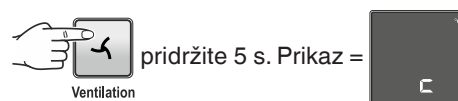

S tipko ali izberite želeno nastavev.

h1 = najnižja svetlost

h5 = najvišja svetlost



Nastavljena svetlost se vklopi po eni minuti.

Opomba

Ob pritisku katere koli tipke prikazovalnik 1 minuto sveti z najvišjo svetlostjo.

Ob prvem zagonu aparata se nastavljena svetlost aktivira šele, ko je dosežena nastavljena notranja temperatura v aparatu.

Predstavitveni način

Predstavitveni način je mogoče aktivirati za predstavitev aparata na razstavah ali v prodajnih prostorih, pri čemer je videti, kot da zares deluje.

Hladilni tokokrog v tem načinu ne deluje!

Če ta način aktivirate pomotoma, ga lahko na naslednji način izklopite.

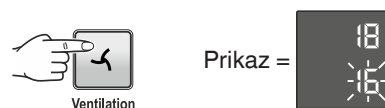
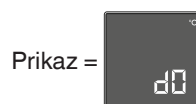

Hladilni agregat se zažene.
Prikaz temperature utripa.

Aparat je zdaj v normalnem načinu delovanja.

Notranja osvetlitev

Osvetlitev notranjosti je izvedena s svetilno letvijo LED v zgornjem delu vsakega predala.

Notranja osvetlitev se vklopi vedno, ko odprete vrata aparata.

Notranja osvetlitev ugasne pribl. 5 sekund po tem, ko zaprete vrata.

Če želite, da je notranja osvetlitev vklopljena tudi pri zaprtih vratih aparata, pritisnite tipko za osvetlitev **Light**.



Opomba

Ta funkcija se nanaša na osvetlitev obeh predalov.

Nadalje lahko nastavljate svetlost osvetlitve.

- Pritisnite tipko za osvetlitev **Light**.

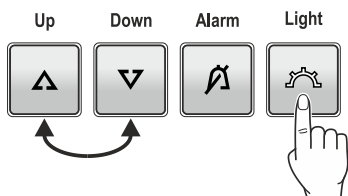

- Tipko za osvetlitev **Light** pridržite in hkrati s tipkama za nastavitve temperature nastavite večjo ali manjšo svetlost osvetlitve.

Opomba: svetlost se spremeni v vseh predalih.

Osvetlitev	
Razred energijske učinkovitosti ¹	Svetlobni vir
Izdelek vsebuje svetlobni vir z razredom energijske učinkovitosti F	LED
¹ Aparat lahko vsebuje svetlobne vire različnih razredov energijske učinkovitosti. Naveden je najnižji razred energijske učinkovitosti.	

Etikete za napise

Za vsako leseno polico je aparatu priložena ena etiketa za napise.

Tako boste lahko označili vrste vina v vsakem predalu.

Dodatne etikete za napise so vam na voljo pri najbližjem pooblaščenem prodajalcu.

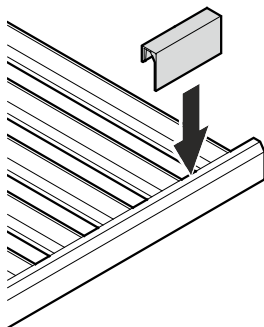

Izmenjava zraka skozi filter z aktivnim ogljem

Vina glede na okoliške pogoje ne-nehno zorijo.

Zato je kakovost zraka odločilna za konzerviranje.

Priporočamo zamenjavo prikaznega filtra enkrat letno, pri čemer lahko filter naročite pri najbližjem pooblaščenem prodajalcu.

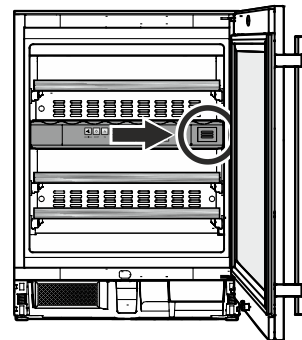

Zamenjava filtra

- Filter pritisnite in spustite.

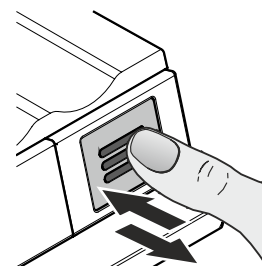

- Filter izvlecite.

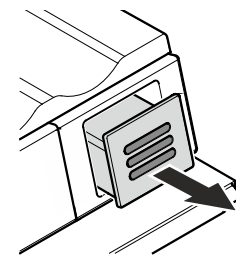

- Izvlecite zadnji del filtra.

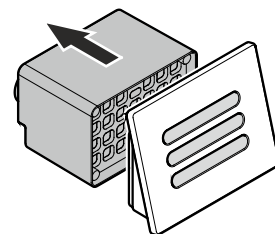

- Novi filter nataknete na pokrov.

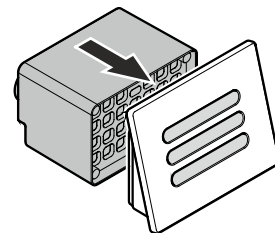

- Filter vstavite, potisnite do konca in spustite. Filter se samodejno zaskoči. Pri tem se zasliši zvok.

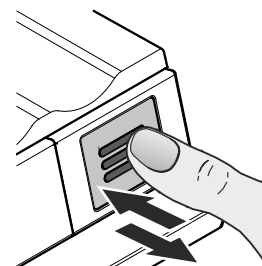

Varnostna ključavnica

Ključavnica v vratih aparata je opremljena z varnostnim mehanizmom.

Zaklepanje aparata

- Ključ pritisnite v smeri 1.
- Ključ obrnite za 90°.

Za ponovno odklepanje aparata ravnajte v enakem vrstnem redu.

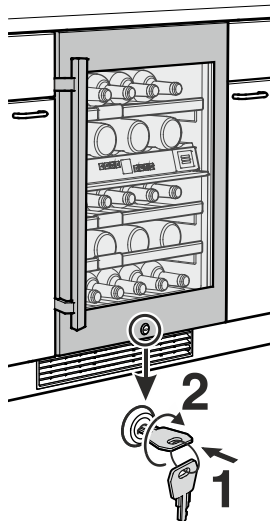

Skica shranjevanja vina

za 0,75-litrške steklenice Bordeaux skladno s standardom NF H 35-124

Število steklenic

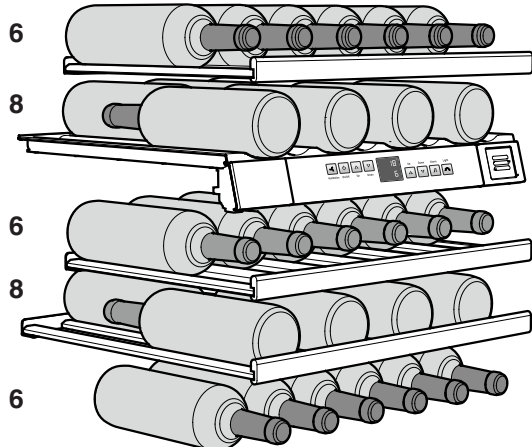

Največ 34 steklenic



Pozor

Največja nosilnost na leseno polico znaša 25 kg.

Čiščenje

Neupoštevanje teh navodil lahko povzroči, da se živila pokvarijo.

⚠ OPOZORILO

Pred čiščenjem aparat obvezno izključite iz omrežja. Izvlecite omrežni vtič ali izklopite varovalko.

Površine, ki lahko prihajajo v stik z živili in dostopnimi odvodnimi sistemi, je treba redno čistiti.

Če so vrata dlje časa odprta, se lahko v predalih aparata temperatura močno zviša.

- Notranjost, opremo in zunanje površine očistite z mlačno vodo in manjšo količino sredstva za pomivanje posode. Nikoli ne uporabljajte čistil, ki vsebujejo pesek ali kisline oz. kemičnih topil.
- Za čiščenje steklenih površin uporabite čistilo za steklo, za površine iz nerjavnega jekla pa običajno čistilo za nerjavno jeklo.

⚠ PREVIDNO

Nevarnost poškodb komponent aparata in nevarnost poškodb zaradi vroče pare.

Aparata ne čistite z napravo za čiščenje s paro!

- Pazite, da v električne dele in prezračevalne rešetke ne pride voda za čiščenje.
- Vse dele dobro osušite s krpo.
- Tipske ploščice v notranjosti aparata ne poškodujte ali odstranite - pomembna je namreč za servisno službo.

Če bo aparat dlje časa prazen, ga izklopite, odtajajte, očistite in osušite ter pustite vrata odprta, da preprečite pojav plesni.

Čiščenje filtra za prah

Filter za prah v podnožju aparata je treba očistiti vsaj enkrat letno.

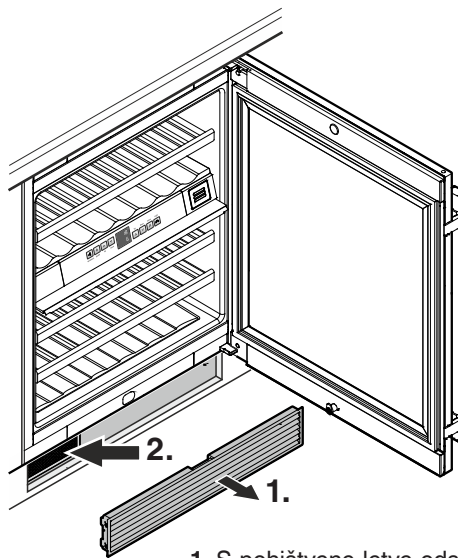

1. S pohištvene letve odstranite prezračevalno rešetko.

2. Filter za prah očistite s sesalnikom.

3. Znova vstavite prezračevalno rešetko.

Odstranjevanje in vstavljanje lesenih polic

Za lažje čiščenje notranjosti je mogoče lesene police odstraniti.

Odstranjevanje lesene police

Leseno polico zadaj desno in levo povlecite navzgor (da se sprostijo) ter izvlecite v smeri naprej.

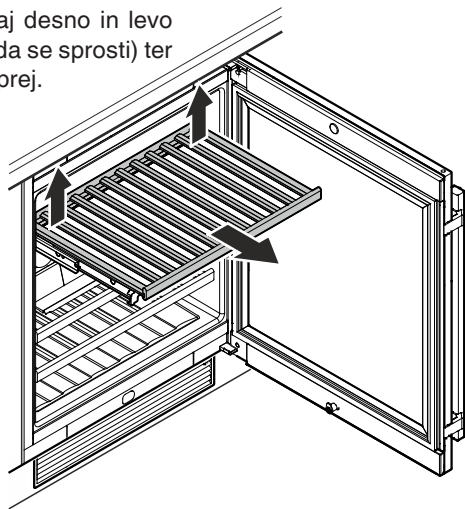

Vstavljanje lesene police

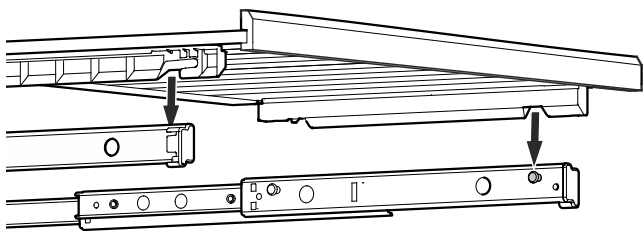

Izvlačna vodila v celoti izvlecite. Leseno polico s sprednjima vdolbinama namestite na pritrdilna sornika.

Nato jo po izvlečnih vodilih do konca potisnite v aparat.

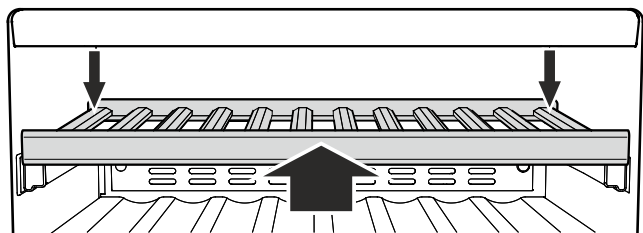

Potisnite jo povsem nazaj, da se spredaj zaskoči.

Leseno polico zadaj desno in levo potisnite navzdol, da se zaskoči.

Motnja

- **Na prikazovalniku se prikaže sporočilo F0 ali F1.**
 - V aparatu je prisotna napaka. Obrnite se na servisno službo.
- **Ventilatorji v aparatu delujejo, čeprav je funkcija ventilatorjev onemogočena in kompresor (hladilni agregat) miruje.**
 - To je glede na nastavljeno notranjo temperaturo in temperaturo okolice na mestu postavitve normalno obratovalno stanje.

S preverjanjem možnih vzrokov lahko sami odpravljate naslednje motnje.

- **Aparat ne deluje.** Preverite, ali
 - je aparat vklopljen,
 - je omrežni vtič pravilno vključen v vtičnico in,
 - je varovalka vtičnice v brezhibnem stanju.
- **Ob vključitvi omrežnega vtiča se hladilni agregat ne zažene, na prikazovalniku temperature pa je prikazana vrednost.**
 - Predstavitveni način je aktiviran. Predstavitveni način izklopite skladno s poglavjem **Predstavitveni način**.
- **Zvoki so preglasni.** Preverite, ali
 - aparat trdno stoji na tleh,
 - se tresljaji z delujočega hladilnega agregata prenašajo na pohištvo in predmete v bližini. Upoštevajte, da zvokov, ki jih povzroča pretakanje v hladilnem tokokrogu, ni mogoče preprečiti.

- **Temperatura ni zadosti nizka.** Preverite, ali
 - nastavitve skladno z razdelkom "Nastavitev temperature", ali so bile nastavljene pravilne vrednosti?
 - Ali samostojni termometer prikazuje pravilno vrednost.
 - Ali odzračevanje pravilno deluje?
 - Ali je filter za prah v podnožju aparata zamazan? Oglejte si poglavje **Čiščenje filtra za prah**.
 - Ali je mesto postavitve preblizu vira toplote?

Če niste ugotovili nobenega od zgoraj navedenih vzrokov in sami ne morete odpraviti motnje, se obrnite na najbližjo servisno službo. Sporočite ji oznako tipa (1), servisno (2) in serijsko številko (3) na tipski ploščici.

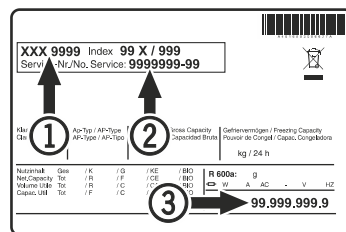

Položaj tipske ploščice je naveden v poglavju **Opis aparata**.

Prenehanje uporabe

Če aparata dlje časa ne boste uporabljali: izklopite aparat, izvlecite omrežni vtič ali sprožite oz. odvijte predhodno vezano varovalko.

Očistite aparat in pustite vrata odprta, da preprečite nastajanje neprijetnih vonjav.

Aparat izpolnjuje zadevna varnostna določila ter določila Direktiv 2014/35/EU, 2014/30/EU, 2009/125/EG in 2011/65/EU.



Liebherr Hausgeräte Lienz GmbH
Dr.-Hans-Liebherr-Strasse 1
A-9900 Lienz
Österreich
www.liebherr.com

