

▶ LFR73944QE

SL Navodila za uporabo
Pralni stroj

USER MANUAL



AEG

KAZALO

1. VARNOSTNE INFORMACIJE	3
2. VARNOSTNA NAVODILA	5
3. OPIS IZDELKA	7
4. TEHNIČNI PODATKI	8
5. NAMESTITEV	9
6. UPRAVLJALNA PLOŠČA	14
7. VRTLJIV GUMB IN TIPKE	17
8. NASTAVITVE	20
9. PRED PRVO UPORABO	21
10. TEHNOLOGIJA AUTODOSE (SAMODEJNO DOVAJANJE)	22
11. PROGRAMI	28
12.  WI-FI – NASTAVITEV POVEZLJIVOSTI	34
13. VSAKODNEVNA UPORABA	37
14. NAMIGI IN NASVETI	41
15. VZDRŽEVANJE IN ČIŠČENJE	43
16. ODPRAVLJANJE TEŽAV	51
17. VREDNOSTI PORABE	56
18. HITRI VODNIK	58
19. SKRB ZA OKOLJE	60



ZA POPOLNE REZULTATE

Zahvaljujemo se vam, da ste izbrali ta izdelek AEG. Ustvarili smo ga, da bi vam zagotovili dolgoletno brezhibno delovanje z inovativnimi tehnologijami, ki pomagajo poenostaviti življenje – s funkcijami, ki jih ne morete najti pri običajnih napravah. Prosimo, vzemite si nekaj minut za branje, da ga kar najbolje izkoristite.

Obiščite naše spletno mesto za



Pridobitev nasvetov glede uporabe, brošure, odpravljanje težav, servisne informacije in informacije glede popravil:

www.aeg.com/support



Registrirajte izdelek za večjo uporabnost:

www.registeraeg.com



Kupite dodatno opremo, potrošno blago in originalne nadomestne dele za vašo napravo:

www.aeg.com/shop

SKRIB ZA STRANKE IN SERVIS

Vedno uporabite samo originalne rezervne dele.

Ko kličete servis, imejte pri roki naslednje podatke: Model, številka izdelka, serijska številka.

Podatke najdete na ploščici za tehnične navedbe.

 Opozorilo / varnostne informacije

 Splošni podatki in nasveti

 Informacije o varovanju okolja

Pridržujemo si pravico do sprememb.

1. VARNOSTNE INFORMACIJE



Pred začetkom nameščanja in uporabo te naprave natančno preberite priložena navodila.

Proizvajalec ni odgovoren za poškodbe ali škodo, nastalo zaradi nepravilne namestitve ali uporabe.

Navodila vedno shranite na varnem in dostopnem mestu za poznejšo uporabo.

1.1 Varnost otrok in ranljivih oseb

- To napravo lahko otroci od osmega leta naprej ter osebe z zmanjšanimi telesnimi, čutnimi ali razumskimi sposobnostmi ali s pomanjkanjem izkušenj ter znanja uporabljajo le pod nadzorom ali če so dobile ustrezna

navodila glede varne uporabe naprave in če se zavedajo nevarnosti, ki obstajajo.

- Otroci med tretjim in osmim letom starosti ter invalidi se napravi ne smejo približevati, če niso pod stalnim nadzorom.
- Otroci, mlajši od treh let, se ne smejo približevati napravi, če niso pod stalnim nadzorom.
- Otroci morajo biti pod nadzorom, da se z napravo ne igrajo.
- Vso embalažo hranite zunaj dosega otrok in jo ustrezno zavržite.
- Pralna sredstva hranite zunaj dosega otrok.
- Ko so vrata naprave odprta, poskrbite, da so otroci in hišni ljubljenci dovolj oddaljeni od naprave.
- Če je naprava opremljena z zaščito za otroke, mora biti zaščita vklopljena.
- Otroci ne smejo izvajati čiščenja in uporabniškega vzdrževanja naprave, če ni zagotovljen nadzor.

1.2 Splošna varnost

- Ta naprava je namenjena samo za pranje gospodinjskega perila, ki je primerno samo za strojno pranje.
- Ta naprava je namenjena zgolj uporabi v gospodinjstvu v notranjem okolju.
- Ta naprava se lahko uporablja v pisarnah, hotelskih sobah, sobah motelov, kjer nudijo prenočišča z zajtrkom, kmečkih turizmih in drugih podobnih nastanitvenih objektih, kjer takšna uporaba ne presega (povprečnih) ravni domače uporabe.
- Ne spreminjajte specifikacij te naprave.
- Največja količina perila v napravi je 9.0 kg. Ne prekoračite največje količine perila pri posameznem programu (oglejte si poglavje »Programi«).
- Delovni tlak vode na vhodnem mestu vode od priključka za odvod mora biti med 0,5 bara (0,05 MPa) in 10 bari (1,0 MPa).

- Prezračevalnih odprtih na dnu ne sme ovirati preproga, predpražnik ali katera koli druga talna obloga.
- Napravo je treba priključiti na vodovodni sistem z novim priloženim kompletom cevi ali drugimi kompleti cevi, ki jih priskrbi pooblaščen servisni center.
- Za ta namen ne uporabite starih, že uporabljenih kompletov cevi.
- Če je napajalni kabel poškodovan, ga mora zamenjati proizvajalec, pooblaščen servisni center ali druga strokovno usposobljena oseba, da se izognete nevarnosti električnega udara.
- Pred vsakršnim vzdrževanjem izklopite napravo in iztaknite vtič iz vtičnice.
- Za čiščenje naprave ne uporabljajte visokotlačnega vodnega pršca in/ali pare.
- Očistite napravo z vlažno krpo. Uporabljajte samo nevtralna čistilna sredstva. Za čiščenje ne uporabljajte abrazivnih čistil, grobih gobic, topil ali kovinskih predmetov.

2. VARNOSTNA NAVODILA

2.1 Namestitev



Namestitev mora biti izpeljana v skladu z ustreznimi državnimi predpisi.

- Odstranite vso embalažo in transportne vijake, vključno z gumijasto pušo s plastičnim distančnikom.
- Transportne vijake hranite na varnem. Če boste napravo v prihodnje premikali, jih morate ponovno namestiti, da zaklenete boben in preprečite poškodbe notranjosti.
- Pri premikanju naprave bodite pazljivi, ker je težka. Vedno uporabljajte zaščitne rokavice in priloženo obutev.
- Upoštevajte navodila za namestitev, priložena napravi.
- Ne nameščajte ali uporabljajte poškodovane naprave.
- Naprave ne nameščajte ali uporabljajte na mestu, kjer lahko temperatura pade pod 0 °C ali kjer je izpostavljena vremenskim vplivom.
- Tla, kjer bo stala naprava, morajo biti ravna, stabilna, odporna na toploto in čista.
- Poskrbite za kroženje zraka med napravo in tlemi.
- Ko je naprava na mestu, kjer bo trajno delovala, z vodno tehtnico preverite, ali je pravilno poravnana. V nasprotnem primeru ustrezno nastavite noge.
- Naprave ne nameščajte neposredno čez talni odtok.
- Ne pršite vode po napravi in ne izpostavljajte je prekomerni vlagi.
- Naprave ne postavljajte na mesto, kjer njenih vrat ne morete povsem odpreti.
- Pod napravo ne postavljajte zaprte posode za zbiranje morebitne

iztekajoče vode. V pooblaščenem servisnem centru preverite, katere pripomočke lahko uporabite.

2.2 Električne povezave



OPOZORILO!

Nevarnost požara in električnega udara.

- **OPOZORILO:** Ta naprava je namenjena namestitvi / priključitvi na ozemljitveni priključek v zgradbi.
- Vedno uporabite pravilno nameščeno varnostno vtičnico.
- Preverite, ali so parametri s ploščice za tehnične navedbe združljivi z električno napetostjo omrežja.
- Ne uporabljajte razdelilnikov in podaljškov.
- Pazite, da ne poškodujete vtiča in kabla. Če je treba kabel zamenjati, mora to storiti osebje pooblaščenega servisnega centra.
- Vtič vtaknite v vtičnico šele ob koncu nameščanja. Poskrbite, da bo vtič dosegljiv tudi po namestitvi.
- Priključnega kabla ali vtiča se ne dotikajte z mokrimi rokami.
- Ne vlecite za električni priključni kabel, če želite izključiti napravo. Vedno povlecite za vtič.

2.3 Priključitev cevi za vodo

- Dovodna voda ne sme preseči temperature 25 °C.
- Ne poškodujte cevi za vodo.
- Pred priključitvijo na nove cevi, cevi, ki že dolgo niso bile v uporabi, tam, kjer so bila izvedena popravila ali nameščene nove naprave (vodni števcji itd.), naj voda teče toliko časa, da bo čista in prozorna.
- Med in po prvi uporabi naprave se prepričajte, da ni prisotnih vidnih iztekanj vode.
- Če je cev za dovod vode prekratki, ne uporabite cevnega podaljška. Za zamenjavo cevi se obrnite na pooblaščen servisni center.
- Med odstranjevanjem embalaže lahko vidite iztekanje vode iz cevi za odvod vode. To je zaradi tovarniških testiranj naprav z vodo.
- Cev za odvod vode lahko podaljšate do največ 400 cm. Za drugo cev za

odvod vode in podaljšek se obrnite na pooblaščen servisni center.

- Poskrbite, da bo pipa dosegljiva tudi po namestitvi.

2.4 Uporaba



OPOZORILO!

Nevarnost telesnih poškodb, električnega udara, požara, opeklin ali poškodb naprave.

- Upoštevajte varnostna navodila z embalaže pralnega sredstva.
- Ne postavljajte vnetljivih izdelkov ali predmetov, ki so prepojeni z vnetljivimi izdelki, v napravo, blizu nje ali nanjo.
- Ne perite perila, močno umazanega od olja, maščobe ali druge mastne snovi. Lahko se poškodujejo gumijasti deli pralnega stroja. Takšno perilo operite ročno, preden ga daste v pralni stroj.
- Med izvajanjem programa se ne dotikajte stekla vrat. Steklo se lahko močno segreje.
- S perila odstranite vse kovinske predmete.

2.5 Servis

- Za popravilo naprave se obrnite na pooblaščen servisni center. Uporabite samo originalne rezervne dele.
- Prosimo, upoštevajte, da samopopravila ali nestrokovna popravila lahko imajo za posledico zmanjšanje varnosti, kar lahko razveljavi garancijo.
- Naslednji rezervni deli so na voljo 10 let po prekinitvi izdelave modela: motor in krtačke za motor, transmisjska gred med motorjem in bobnom, črpalke, blažilniki udarcev in vzmeti, pralni boben, tri-kraki nosilec bobna in ustrezni kroglični ležaji, grelci in grelni elementi, vključno s toplotnimi črpalkami, cevovodi in ustrezno opremo, vključno z gibkimi cevmi, ventili, filtri in elementi za preprečevanje uhajanja vode, ploščami tiskanega vezja, elektronskimi prikazovalniki, tlačnimi stikali, termostati in senzori, programsko opremo in sistemskim programom, vključno s programsko

opremo za ponastavitev, vrati, tečaji in tesnili vrat, drugimi tesnili, sklopom za zaklepanje vrat, plastičnimi elementi, kot so razdeljevalniki pralnega sredstva. Prosimo, upoštevajte, da so nekateri od teh rezervnih delov na voljo samo usposobljenim serviserjem in da vsi rezervni deli niso primerni za vse modele.

- O žarnicah v izdelku in nadomestnih žarnicah, ki se prodajajo ločeno: Te žarnice so zasnovane za ekstremne pogoje v gospodinjskih aparatih, kot so izjemne temperature, vibracije in vlažnosti, ali za sporočanje informacij o delovanju aparata. Niso namenjene za uporabo drugje in niso primerne za sobno razsvetljavo v gospodinjstvu

3. OPIS IZDELKA

3.1 Posebne značilnosti

Vaš novi pralni stroj je izdelan v skladu z vsemi sodobnimi zahtevami za učinkovito pranje perila z nizko porabo vode, energije in pralnih sredstev ter skrbi za primerno nego perila.

- **Brezžična povezava in oddaljen vklop** omogočata zagon programa ter s tem komunikacijo s pralnim strojem in preverjanje stanja programa pranja na daljinskem upravljalniku.
- Tehnologija **ProSense** zazna količino perila in določi trajanje programa v 30 sekundah. Program pranja je prilagojen količini in vrsti perila brez večje porabe časa, energije in vode, kot je potrebno.
- Para je hiter in preprost način za osveževanje oblačil. Nežni programi s

2.6 Odstranjevanje



OPOZORILO!

Nevarnost poškodbe ali zadušitve.

- Napravo izključite iz napajanja in vodovodnega sistema.
- Odrežite električni priključni kabel tik ob napravi in napravo zavržite.
- Odstranite zapah in na ta način preprečite, da bi se otroci ali živali zaprli v boben.
- Napravo odstranite v skladu s krajevnimi zahtevami za odstranjevanje odpadne električne in elektronske opreme (OEEO).

paro odstranijo neprijetne vonjave in zmanjšajo pomečkanost pri suhih tkaninah, tako jih je treba manj likati.

Funkcija Para konča vsak cikel z nežno paro, ki zmehča vlakna in zmanjša mečkanje tkanin. Likanje bo lažje!

- **AutoDoseTehnologija** samodejno dozira pravo količino pralnega sredstva glede na količino perila; predal ima dve vdeleni posodi (pralno sredstvo + mehčalec ali drugo vrsto pralnega sredstva) in dva dodatna predelka za ročno dodajanje pralnega sredstva in dodatkov. Zagotovljena je najvišja prilagodljivost uporabe.

3.2 Pregled naprave

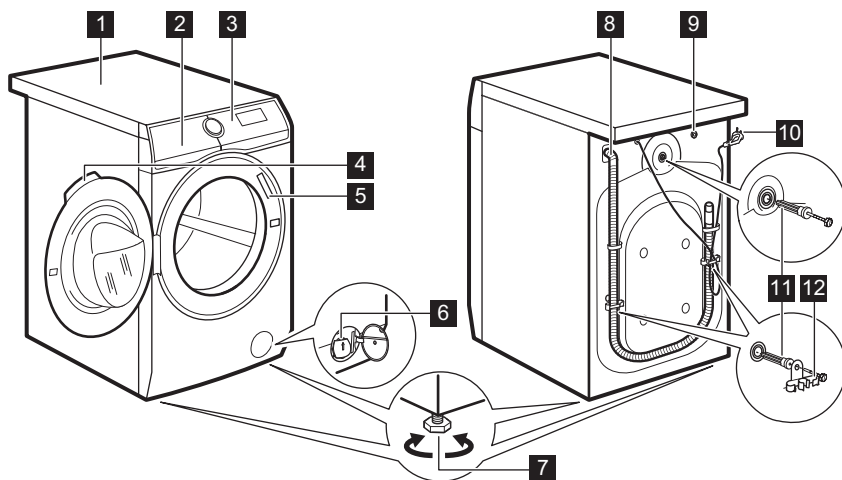

- | | |
|---|--|
| 1 Delovna površina | 7 Nogi za izravnavo naprave |
| 2 Predal za pralno sredstvo s posodama AutoDose in predelkoma za ročno dodajanje | 8 Cev za odvod vode |
| 3 Upravljalna plošča | 9 Priključek cevi za dovod vode |
| 4 Ročaj vrat | 10 Omrežni kabel |
| 5 Ploščica za tehnične navedbe | 11 Tranportni vijaki |
| 6 Filter odtočne črpalke | 12 Nosilec cevi |

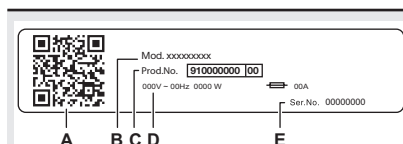

Na ploščici za tehnične navedbe se nahaja:

- A. Koda QR
- B. ime modela
- C. številka izdelka
- D. električna nazivna moč
- E. serijska številka

4. TEHNIČNI PODATKI

Dimenzija	Širina/višina//skupna globina	59.7 cm /84.7 cm /66.0 cm
Električne povezave	Napetost	230 V
	Skupna moč	2200 [W]
	Varovalka	10 A
	Frekvenca	50 Hz

Raven zaščite proti vdoru trdnih delcev in vlage, ki jo zagotavlja zaščitni pokrov, razen kjer nizkonapetostna oprema nima nobene zaščite proti vlagi		IPX4
tlak v vodovodnem omrežju	Najnižji Najvišji	0,5 bara (0,05 MPa) 10 barov (1,0 MPa)
Dovod vode ¹⁾		Mrzla voda
Največja količina perila	Bombaž	9.0 (kg)
Število vrtljajev centrifuge	Največja hitrost ožemanja	1351 obr./min

¹⁾ Cev za dovod vode priključite na pipo s 3/4" spojko.

5. NAMESTITEV

! **OPOZORILO!**
Oglejte si poglavja o varnosti.

5.1 Odstranjevanje embalaže

! **OPOZORILO!**
Pred namestitvijo naprave odstranite vso embalažo in transportne vijake.

! **OPOZORILO!**
Uporabite rokavice.

1. Odstranite zunanji ovoj. Po potrebi uporabite nož.

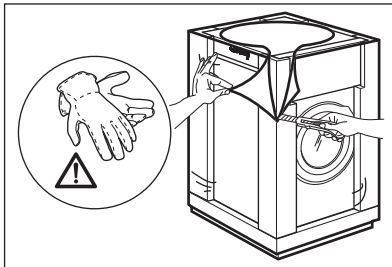

2. Odstranite kartonast pokrov in polistirensko embalažo.

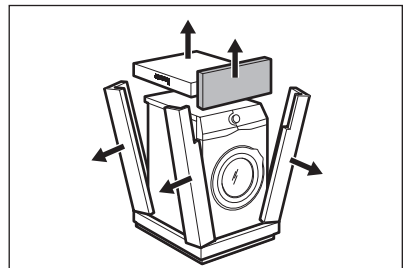

3. Odstranite notranji ovoj.

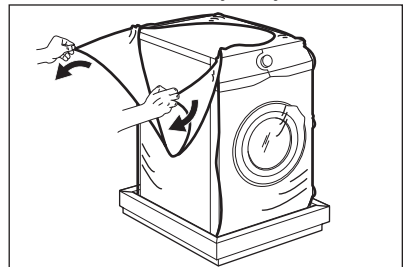

4. Odprite vrata in s tesnila vrat odstranite del iz polistirena in vse predmete iz bobna.

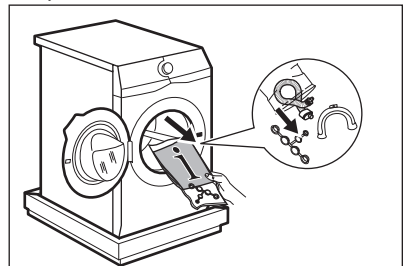

5. Napravo previdno nagnite na hrbtno stran.

6. Sprednji del polistirenske embalaže položite na tla pod napravo.

i Pazite, da ne boste poškodovali cevi.

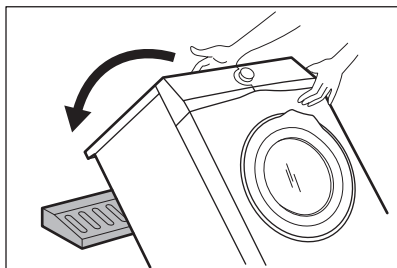

7. Z dna naprave odstranite polistirensko zaščito.

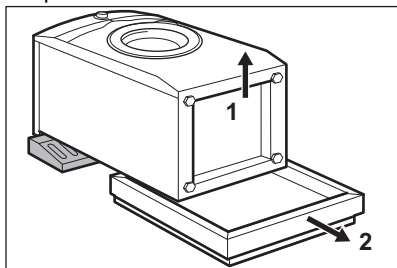

8. Napravo znova dvignite v pokončni položaj.

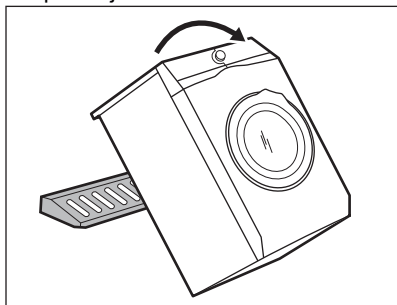

9. Iz držal za cevi odstranite napajalni kabel in cev za odvod vode.

i Lahko vidite iztekanje vode iz cevi za odvod vode. To je zaradi tovarniških testiranj naprav z vodo.

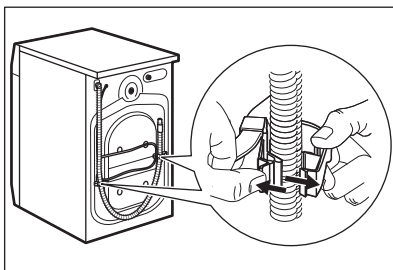

10. S priloženim ključem odstranite tri vijake.

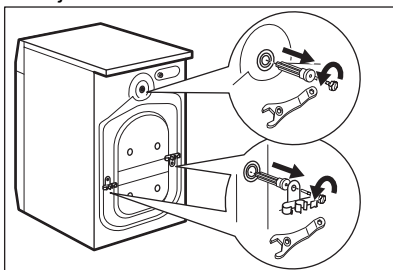

11. Izvlecite plastične distančnike.

12. V odprtine vstavite plastične čepe iz vrečke z navodili za uporabo.

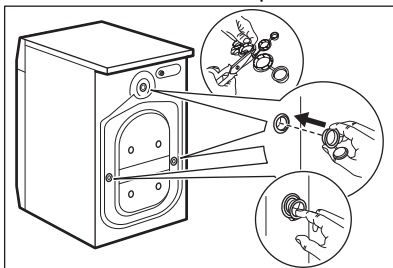

i Priporočamo, da embalažo in transportne vijake shranite za taktak, ko boste premikali napravo.

5.2 Postavitev in namestitev v vodoraven položaj

1. Napravo namestite na ravno trdno podlago.

i Pazite, da preproge ne bodo ovirale kroženja zraka pod napravo. Naprava se ne sme dotikati stene ali drugih delov.

2. Popustite ali privijte noge, da poravnate napravo.

**OPOZORILO!**

Za poravnavo pod noge naprave ne polagajte kartona, lesa ali podobnih materialov.

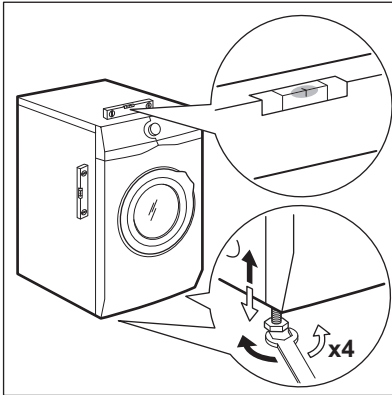

Naprava mora stati naravnost in stabilno.



Pravilna namestitve naprave prepreči tresljaje, hrup in premikanje naprave med delovanjem.



Ko je naprava nameščena na podstavek ali če sušilni stroj postavite na pralni stroj, uporabite dodatno opremo, opisano v poglavju »Dodatna oprema«. Pazljivo preberite navodila, priložena napravi in dodatni opremi.

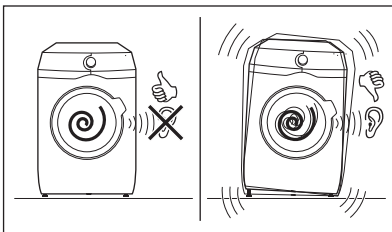

5.3 Komplet pritrditvenih plošč

Če napravo namestite na podstavek, ki ni dodatna oprema, ki jo dobavi podjetje AEG, napravo pritrdite na pritrditvene plošče. Ta nadomestni del je na voljo v

spletni trgovini ali pri pooblaščenem trgovcu.

Pazljivo preberite navodila, priložena dodatni opremi.

5.4 Cev za dovod vode

1. Cev za dovod vode priključite na hrbtno stran naprave.
2. Usmerite jo v levo ali v desno, odvisno od položaja pipe za vodo.

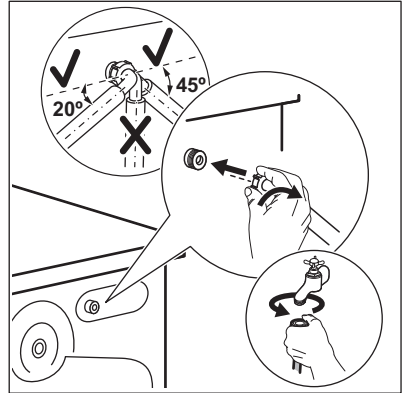

Zagotovite, da dovodna cev ni nameščena navpično.

3. Po potrebi popustite obročno matico, da namestite dovodno cev v pravilen položaj.
4. Na pipo za mrzlo vodo privijte dovodno cev s spojko 3/4" (cole).

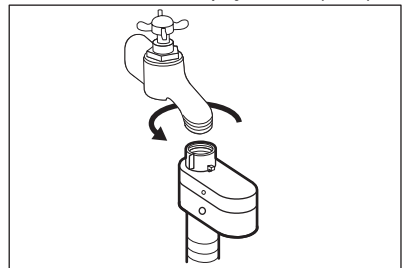
**OPOZORILO!**

Voda na dovodu ne sme preseči temperature 25 °C.

**POZOR!**

Zagotovite, da na spojkah ni puščanja.

- i** Ne smete uporabiti cevnega podaljška, če je priložena dovodna cev prekratka. Za zamenjavo dovodne cevi se obrnite na pooblaščen servis.

5.5 Naprava za prekinitev dovoda vode

Cev za dovod vode ima vgrajeno napravo za prekinitev dovoda vode. Ta naprava preprečuje iztekanja vode zaradi naravnega staranja cevi.

To napako označuje rdeče področje v okencu »A«.

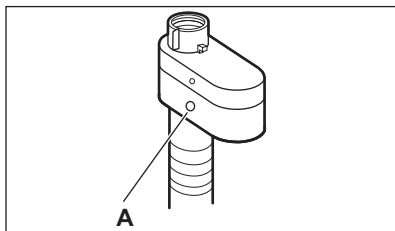

V tem primeru zaprite pipo in se obrnite na pooblaščen servisni center za zamenjavo cevi.

5.6 Izčrpavanje vode

Cev za odvod vode mora biti nameščena na višini med 60 cm in 100 cm od tal.

- i** Cev za odvod vode lahko podaljšate do največ 400 cm. Za drugo cev za odvod vode in podaljšek se obrnite na pooblaščen servisni center.

Cev za odvod vode je mogoče priključiti na različne načine:

1. Naredite U-obliko s cevjo za odvod vode in jo speljite okrog plastičnega vodila za cev.

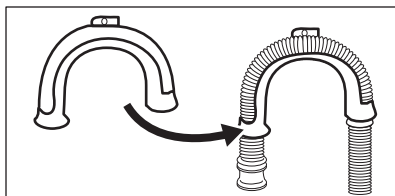

2. **Na rob umivalnika** - Pritrdite vodilo na pipo ali steno.

- i** Poskrbite, da se plastično vodilo ne bo moglo premikati, ko bo naprava izčrpavala vodo.

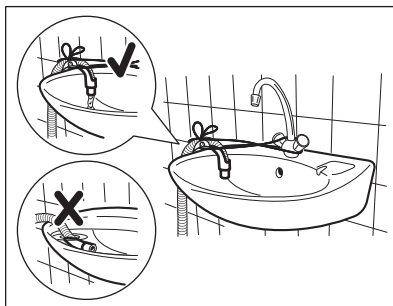

- i** Pazite, da cev za odvod vode ne bo potopljena v vodo. Lahko pride do povratnega toka umazane vode v napravo.

3. **Na fiksno odvodno cev s prezračevalno odprtino** - Cev za odvod vode vstavite neposredno v odtočno cev. Oglejte si sliko.

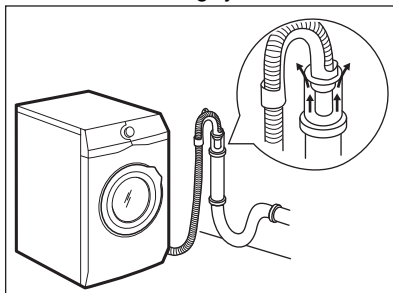

- i** Zagotovljeno mora biti odzračevanje konca cevi za odvod vode. Notranji premer odtočne cevi (najmanj 38 mm - najmanj 1.5") mora biti večji od zunanjega premera cevi za odvod vode.

4. Če je konec cevi za odvod vode videti tako (oglejte si sliko), jo lahko potisnete neposredno v fiksno odvodno cev.

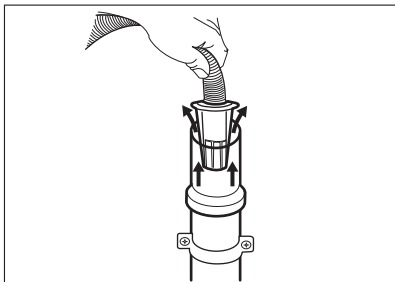

5. **Brez plastičnega vodila za cev na sifon** - Cev za odvod vode namestite na sifon in jo pritrdite z objemko. Oglejte si sliko.

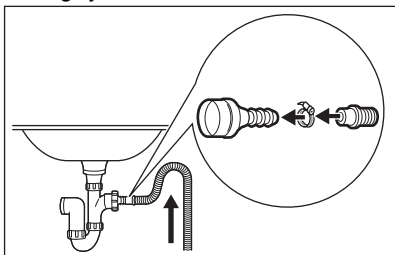

- i** Poskrbite, da bo cev za odvod vode obrnjena navzgor, da umazanija iz umivalnika ne bi prišla v napravo.
6. Cev namestite **neposredno v vgrajeno odtočno cev v steni** in jo pritrdite z objemko.

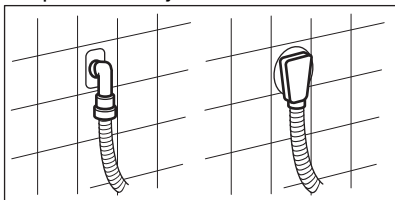

5.7 Električna povezava

Na koncu postopka nameščanja lahko vtaknete vtič v vtičnico.

Na ploščici za tehnične navedbe in v poglavju »Tehnični podatki« so navedene potrebne električne napetosti. Poskrbite, da bodo v skladu z napajanjem.

Preverite, ali električna napeljava na mestu priključitve stroja dovoljuje največjo obremenitev. Upoštevajte tudi druge naprave in porabnike v prostoru.

Napravo priključite v ozemljeno vtičnico.

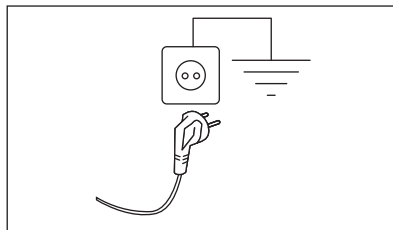

Napravo namestite tako, da je možen enostaven dostop do priključnega kabla.

Za vsa električna dela, potrebna za namestitev te naprave, se obrnite na pooblaščen servisni center.

Proizvajalec ne prevzema odgovornosti za škodo ali poškodbe, ki bi nastale zaradi neupoštevanja zgoraj navedenih varnostnih opozoril.

6. UPRAVLJALNA PLOŠČA

6.1 Opis nadzorne plošče

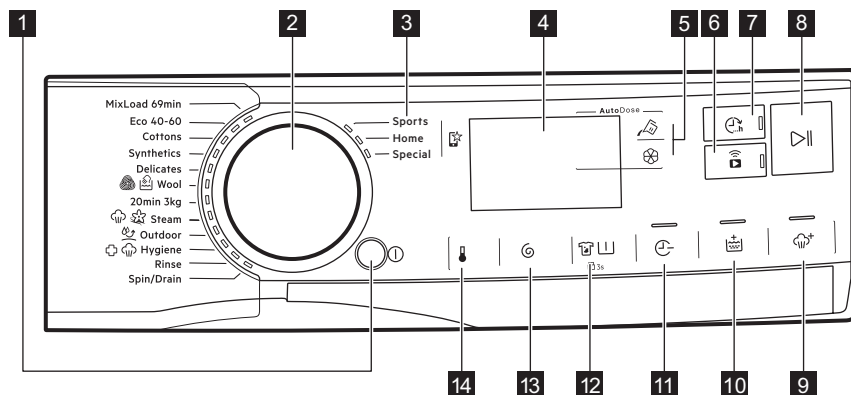







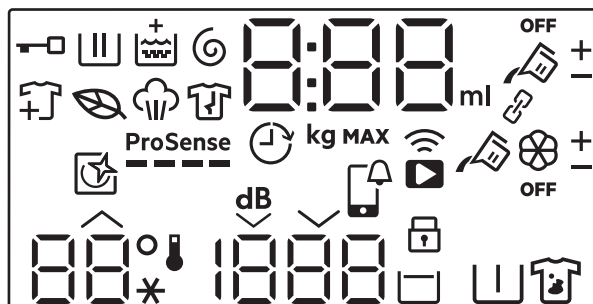













Funkcij se ne da izbrati pri vseh programih pranja. Preverite združljivost funkcij s programi pranja v razdelku »Združljivost funkcij s programi« v poglavju »Programi«. Funkcija lahko izključuje drugo, v tem primeru vam naprava ne dopušča nastaviti nezdružljivih funkcij skupaj. Prikazovalnik in tipke morajo biti vedno čisti in suhi.









- | | |
|--|--|
| <p>1 Vključeno/izključeno tipka na dotik </p> <p>2 Vrtljiv gumb za izbiro programa</p> <p>3 Priljubljeni programi </p> <p>4 Prikazovalnik</p> <p>5 Gumba na dotik za AutoDose tekoče pralno sredstvo in mehčalec </p> <p>6 Brezžična povezava in Daljinsko upravljanje gumb na dotik </p> <p>7 Zaključni obroč na dotik </p> <p>8 Start/Pavza tipka na dotik </p> | <p>9 Para tipka na dotik </p> <p>10 Dodatno izpiranje tipka na dotik </p> <p>11 Prihranek časa tipka na dotik </p> <p>12 Tipka Madeži/Predpranje in trajna funkcija Varovalo za otroke 3s</p> <p>13 Ožemanje tipka na dotik </p> <p>14 Temperatura tipka na dotik </p> |
|--|--|

6.2 Prikazovalnik



	Indikator zaklenjenih vrat.
	Indikator faze pranja. Utripa med fazo predpranja in pranja.
	Indikator izpiranja. Utripa med fazo izpiranja.
	Indikator faze ožemanja in črpanja. utripa med fazo ožemanja in črpanja.
	Indikator faze s paro.
	Indikator faze za zaščito proti mečkanju.
	Indikator programa Eko: sveti, ko imajo izbrani program in funkcije eko profil.
	Indikator dodajanja perila: zasveti ob začetku programa, ko uporabnik lahko še vedno prekine delovanje naprave in vstavi dodatno perilo.
	Indikator Dodatno izpiranje.
	Indikator ProSense.
	Indikator Zaključni ob.

000	<p>Digitalni indikator lahko pokaže:</p> <ul style="list-style-type: none"> • Trajanje programa (npr. 2:40). • Čas, prikazan ob nastavitvi programa, ne more ustrezati učinkovitemu trajanju in spremembi po fazi ProSense. <ul style="list-style-type: none"> • Največja količina perila. • Končajte pravočasno (npr. 30' ali 2h). • Konec programa (0). • Opozorilna koda (npr. E20). • Prikazovalnik količine tekočega pralnega sredstva in mehčalca: 88^{ml}. Oglejte si poglavje » AutoDose Tehnologija (samodejno dovajanje)«. • Prikaz skupnega števila ur delovanja naprave. Za več podrobnosti si oglejte razdelek „Števec ur delovanja“ v odstavku „Nastavitve“. • Ob delu z aplikacijo: APP, AP (dostopna točka), UPd (posodobitev). Oglejte si poglavje »Wi-Fi - Nastavitev poveztljivosti«.
888	Prikazovalnik največje količine perila. Vrednost je prikazana tri sekunde po izbiri programa, izmenično s trajanjem programa.
MAX	Prikazovalnik največje količine perila. Utrpa, če količina perila preseže navedeno količino.
	AutoDose indikator posode za tekoče pralno sredstvo. Ko zasveti, naprava samodejno doda pralno sredstvo.
	Indikatorja se prikazeta poleg  in  pri zviševanju ali zniževanju samodejnega dovajanja pralnega sredstva ali mehčalca.
OFF	AutoDose indikator stanja. Zasveti, ko je funkcija AutoDose za dodatke izklopljena.
	Ti indikatorji se prikažejo ob nastavitvi samodejnega dovajanja pralnega sredstva ali mehčalca. (oglejte si poglavje " AutoDose Tehnologija (samodejno dovajanje)")
	Ta indikator opozarja na zagon programa čiščenja.
	APP obvestilo za preverjanje.
	Indikator oddaljene povezave. Indikator povezave Wi-Fi.
	Indikator varovala za otroke.
88° --*	Področje za temperaturo: Prikazovalnik temperature Indikator hladne vode

1888 - - -	Področje ožemanja: Prikazovalnik hitrosti ožemanja. Indikator Brez ožemanja. Faza ožemanja je izklopljena.
dB	Indikator Zelo tiho.
	Indikator Zadržano izpiranje.
	Indikator predpranja.
	Indikator madežev.
Indikatorji za funkcije, ki jih lahko prenesete samo preko aplikacije	
	Indikator povezanega načina. Zasveti, ko sta obe AutoDose posodi povezani in napolnjeni z istim pralnim sredstvom. AutoDose funkcija za mehčalec je izklopljena: indikator  se ugasne, na prikazovalniku pa se prikažeta dva indikatorja posode za tekoče pralno sredstvo  .
+ -	Indikatorja se prikažeta poleg  in  pri zviševanju ali zniževanju samodejnega dovajanja pralnega sredstva ali mehčalca.

7. VRTLJIV GUMB IN TIPKE

7.1 Vključeno/Izklopljeno ⓘ

S pritiskom te tipke nekaj sekund lahko vklopite ali izklopite napravo. Ob vklopu ali izklopu naprave se oglasita dva različna zvočna signala.

Ker funkcija stanja pripravljenosti samodejno izklopi napravo, da v nekaterih primerih zmanjša porabo energije, boste morda morali ponovno vklopiti napravo.

Za dodatne podrobnosti si oglejte odstavek Stanje pripravljenosti v poglavju Vsakodnevna uporaba.

7.2 Vrtljiv gumb za izbiro programa

Z vrtenjem gumba za izbiro programa lahko izberete zeleni program.

7.3 Priljubljeni programi ☆

Ti položaji izbirnika so na voljo po povezavi naprave z Wi-Fi.

Priljubljene programe lahko nastavite in shranite prek aplikacije samo, če

izberete med razpoložljivimi programi, ki so razdeljeni v kategorije glede na vrsto oblačila.

Ko so priljubljeni programi nastavljeni, jih lahko izberete prek aplikacije ali z obračanjem gumba za izbiro programa v ustrezen položaj: zasveti zadevna LED lučka, informacije na prikazovalniku pa se ustrezno posodobijo.





Priljubljene programe lahko prekličete z ustreznim ukazom v aplikaciji ali s pritiskom kombinacije gumbov Tovarniške privzete nastavitve.

7.4 Uvod

- i** Možnosti/funkcij se ne da izbrati pri vseh programih pranja. Preverite združljivost možnosti/funkcij s programi pranja v »Razpredelnici programov«. Možnost/funkcija lahko izključuje drugo, v tem primeru vam naprava ne dopušča nastaviti nezdružljivih možnosti/funkcij skupaj. Prikazovalnik in tipke morajo biti vedno čisti in suhi.

7.5 AutoDose Tekoče pralno sredstvo in mehčalec

S pomočjo teh gumbov lahko:

- : vklopite in izklopite samodejno polnjenje pralnega sredstva.
- : vklopite in izklopite samodejno polnjenje mehčalca.

- i** Za več podrobnosti si oglejte poglavje »AutoDose Tehnologija (samodejno dovajanje)«.

7.6 Oddaljeni zagon

S hitrim dotikom tega gumba vklopite funkcijo oddaljenega zagona, ki omogoča, da zaženete, prekinete in izklopite napravo na daljavo.

Zasveti ustrezna svetleča LED lučka, na prikazovalniku pa se prikaže ustrezna ikona.

- i** Če nastavite program prek aplikacije in se ne ujema s položajem gumba, se besedilo  prikaže izmenično s trajanjem programa.

Ta gumb držite dlje časa, da zagotovite dve drugi funkciji:

- držite navzdol 3 sekunde, dokler se oglasi klik: Wi-Fi se vklopi in izklopi.
- držite 10 sekund, dokler se oglasi dvojni pisk in se na prikazovalniku

prikaže  : za ponastavitev poverilnic za omrežje.

7.7 Zaključni ob

- i** To funkcijo nastavite kot zadnjo po izbiri programa in drugih funkcij, v nasprotnem primeru jo lahko prekličete, če spremenite nekatere nastavitve.

Ta funkcija omogoča izbiro časa zaključka programa. Konec programa lahko zakasnite za 1 ura z vsakim pritiskom na gumb, do največ 24 ur.

Prikazovalnik namesto nastavljenega časa konca programa prikazuje običajno trajanje programa (izraženo v urah 0h). Najkrajši čas, ki ga lahko izberete, ustreza zaokroženi uri najdaljšega trajanja programa (npr. če traja program 3:15 ur, je najkrajši čas, ki ga lahko izberete, 4 ure).

Po zagonu programa so vrata zaklenjena, naprava pa zažene fazo ProSense. Ko se preverjanje količine perila konča, na prikazovalniku utripa ikona trenutne faze in časovna številka se odšteva v korakih po eno uro in po eno minuto v zadnji uri.

7.8 Start/Pavza

Dotaknite se tipke Start/Pavza  za začetek, premor naprave ali prekinitvev trenutnega programa.





7.9 Para

Ta funkcija doda fazo s paro, kateri sledi kratka faza proti mečkanju na koncu programa pranja.

Faza s paro zmanjša mečkanje tkanin in olajša likanje. Priporočena največja količina perila se zmanjša na prikazovalniku.

Indikator  med fazo s paro utripa na prikazovalniku.

- i** Ta funkcija lahko vpliva na trajanje programa.

Ko se program konča, se na prikazovalniku prikaže ničla , indikator  sveti, indikator  začne utripati in LED Start/Pavza  še naprej sveti. Boben se nežno premika približno 30 minut, da se ohrani korist pare. Z dotikom poljubne tipke se gibanje bobna za zaščito proti mečkanju ustavi in vrata se odklenejo, naprava ponovno predlaga predhodno nastavljeni program.

Za prekinitev faze za zaščito proti mečkanju perila lahko tudi:

- Pritisnite tipko Vključeno/Izklopljeno  za nekaj sekund, da vklopite ali izklopite napravo.
- Obrnite gumb za izbiro programa v drug položaj.

 Polovična količina perila pomaga doseči boljše rezultate.

7.10 Dodatno izpiranje

S to funkcijo lahko izbranim programom pranja dodate nekaj izpiranj, optimizirate porazdelitev mehčalca in izboljšate mehko perila.

Priporočljiva je pri uporabi mehčalca.

Uporabno za osebe, ki so alergične na pralna sredstva, in na območjih z mehko vodo.

Ta možnost podaljša trajanje programa.

Zasveti indikator gumba.

7.11 Prihranek časa

S to funkcijo lahko skrajšate trajanje programa.

- Če je perilo normalno ali malo umazano, je priporočljivo skrajšati program pranja. **Enkrat** se dotaknete te tipke, da skrajšate trajanje.
- V primeru manjše količine perila se te tipke dotaknete **dvakrat**, da nastavite izredno hiter program. V tem primeru temperature 95 °C ni mogoče izbrati.

LED lučka gumba sveti in na prikazovalniku se prikaže nastavljeno trajanje programa.

 To funkcijo lahko uporabite tudi za skrajšanje trajanja programa s paro.

7.12 Madeži/Predpranje

To tipko pritiskajte, da vklopite eno izmed dveh funkcij ali obe funkciji.

Na prikazovalniku se prikaže ustrezni indikator.

• **Odstranjevanje madežev**

Z nastavitvijo te funkcije se ob simbolu za pralno sredstvo 

prikaže indikator , naprava pa samodejno dovede dodatno količino pralnega sredstva, ko je omogočena posoda za samodejno dovajanje pralnega sredstva.

Če je posoda za samodejno dovajanje pralnega sredstva izklopljena, je mogoče to funkcijo zagnati kot pri običajnih pralnih strojih z dodajanjem pralnega sredstva ali dodatka v predelek za ročno dodajanje.

 Če pritisnete tipko za posodo za pralno sredstvo, ko je vklopljena funkcija Odstranjevanje madežev, se funkcija AutoDose izklopi, vendar funkcija Odstranjevanje madežev še vedno ostane dejavna v ročnem načinu.

• **Predpranje**

To funkcijo uporabite za dodajanje faze predpranja pri 30 °C pred pranjem.

Ta možnost je priporočljiva za močno umazano perilo, še posebej, če vsebuje pesek, prah, blato in druge trdne delce.

 Ko izberete fazo predpranja in je vklopljena funkcija AutoDose, naprava samodejno doda pralno sredstvo. Ko je funkcija AutoDose izklopljena, dajte pralno sredstvo/dodatek v dozirno kroglo v bobnu.

-  Funkcija lahko podaljša trajanje programa.

7.13 Ožemanje

Ko nastavite program, naprava samodejno izbere privzeto število vrtljajev centrifuge.

To tipko pritiskajte za:

- **Sprememba števila vrtljajev pri ožemanju.**

-  Na prikazovalniku se prikaže le število vrtljajev centrifuge, ki je na voljo pri nastavljenem programu.

- **Vklop funkcije Zadržano izpiranje.** Voda zadnjega izpiranja se ne izčrpa, s čimer se prepreči mečkanje perila. Program pranja se konča z vodo v bobnu, končno ožemanje pa se ne izvede.

Na prikazovalniku se prikaže indikator .

Boben se občasno obrne, s čimer zmanjša zmečkanost perila. Vrata ostanejo zaklenjena. Boben se občasno obrne, s čimer zmanjša zmečkanost perila. Če želite odkleniti vrata, morate izčrpati vodo.

Dotaknite se gumba Start/Pavza : naprava izvede fazo ožemanja in izčrpa vodo.

- **Vklop funkcije Zelo tiho.** Vse faze ožemanja (vmesno in končno ožemanje) so ukinjene, program pa se konča z vodo v bobnu. To pomaga zmanjšati mečkanje.

Ker je program zelo tih, je primeren za uporabo ponoči, ko je električna energija cenejša. Pri nekaterih programih se izpiranje izvaja z večjo količino vode.

Na prikazovalniku se prikaže indikator .

Vrata ostanejo zaklenjena. Boben se občasno obrne, s čimer zmanjša zmečkanost perila. Če želite odkleniti vrata, morate izčrpati vodo. Dotaknite se tipk Start/Pavza in naprava samo fazo črpanja.

- **Brez ožemanja — — —.** To možnost nastavite za izklop vseh faz ožemanja. Na prikazovalniku se prikaže indikator — — —. Naprava izvede samo fazo črpanja izbranega programa pranja. To možnost nastavite za zelo občutljive tkanine. Pri nekaterih programih pranja se za faze izpiranja porabi več vode.

-  Naprava samodejno izčrpa vodo po približno 18 urah.

7.14 Temperatura

Ko izberete program pranja, naprava samodejno predlaga privzeto temperaturo.

Te tipke se dotikajte, dokler se na prikazovalniku ne prikaže zelena temperatura.

Ko se na prikazovalniku prikažeta indikatorja  in — —, naprava ne segreva vode.

8. NASTAVITVE

8.1 Uvod

-  Ko pritiskate tipke, prstov **ne nagibajte** navzdol. Tipala spodnjih tipk so občutljiva in lahko vplivajo na vaš izbor.

8.2 Zvočni signali

Ta naprava ima različne zvočne signale, ki se oglasijo:

- Ob vklopu naprave (poseben kratek zvok).
- Ob izklopu naprave (poseben kratek zvok).
- Ob dotiku tipk (klik).
- Ob napačni izbiri (3 kratki zvoki).
- Ob koncu programa (zaporedje zvokov približno dve minuti).
- V primeru napake v delovanju naprave (zaporedje kratkih zvokov približno 5 minut).

- Ko je med fazo ProSense zaznana prevelika količina perila (zvok, ki se predvaja dvakrat).



Za **vklop/izklop** te funkcije držite gumb , dokler se ne oglasi pisk ali dvojni pisk.



Če izklopite to funkcijo, se zvočni signali izklopijo samo ob koncu programa.

8.3 Varovalo za otroke



S to funkcijo lahko otrokom preprečite igranje z upravljalno ploščo.



Za **vklop/izklop** te funkcije držite pritisnjeno tipko , dokler se na prikazovalniku ne  prikaže/izgine z njega.

Naprava po izklopu privzeto izbere to funkcijo.

8.4 Števec ur delovanja

Skupni čas delovanja naprave lahko vidite v urah, od prvega vklopa. Ta vrednost šteje čas delovanja ciklov (ne vključuje premorov, zamika vklopa). Za prikaz te vrednosti nadaljujte na naslednji način:

1. Napravo vklopite s pritiskom gumba  Vključeno/Izklopljeno .





2. Pritisnite in nekaj sekund držite gumba  in .
3. Po 3 sekundah se na prikazovalniku prikaže skupno število ur delovanja naprave: npr. 1276 ur, za 2 sekundi se na prikazovalniku prikaže beseda Hr, za 2 sekundi se prikaže številka 12 (za tisočice in stotice) in število 76 (za desetice in enice).
4. Za izhod iz tega načina pritisnite poljubni gumb ali ugasnite napravo z gumbom Vključeno/Izklopljeno .



Če postopek ne deluje (zaradi časovne prekinitve ali napačne kombinacije gumbov), izklopite napravo in od začetka ponovite zaporedje.

8.5 Tovarniško privzete nastavitve

Ta funkcija omogoča obnovitev tovarniških privzetih možnosti. Za **vklop** te funkcije upoštevajte spodnje korake:



1. Napravo vklopite s pritiskom gumba  Vključeno/Izklopljeno .
2. Pritisnite in nekaj sekund držite gumba  in .
3. Na prikazovalniku se za približno 5 sekund prikaže .

9. PRED PRVO UPORABO



Med nameščanjem ali pred prvo uporabo lahko v napravi opazite nekaj vode. To je odvečna voda, ki je ostala v napravi po celotnem preizkusu delovanja v tovarni, da je naprava zagotovo dobavljena stranki v odličnem delovnem stanju in ni razloga za skrb.

1. Poskrbite za odstranitev vseh transportnih vijakov z naprave.
2. Prepričajte se, da je na voljo električno napajanje in da je pipa odprta.

3. Posodi AutoDose morate napolniti s tekočim pralnim sredstvom  in mehčalcem . Oglejte si razdelek »Osnovna nastavitve AutoDose« v poglavju »Tehnologija AutoDose«.
4. V boben nalijte dva litra vode.
5. S tem dejanjem aktivirate sistem črpanja.

Nastavite in vklopite program za bombaž pri najvišji temperaturi brez perila v bobnu.

Na ta način iz bobna in kadi odstranite vso morebitno umazanijo.

10. TEHNOLOGIJA AUTODOSE (SAMODEJNO DOVAJANJE)

- i** Pozorno preberite to poglavje.

10.1 Uvod

Zaradi prave količine pralnega sredstva in mehčalca je perilo bolje negovano in pranje učinkovito.

Preveč pralnega sredstva uniči oblačila, premalo pralnega sredstva pa ne zagotovi dobrega pranja.

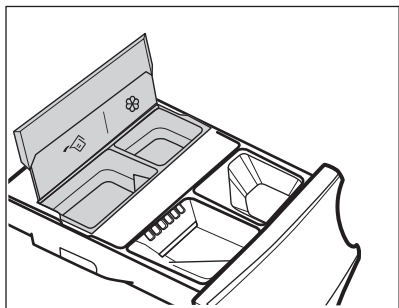

Ta naprava ima sistem samodejnega dovanja, ki lahko samodejno poskrbi za pravo količino pralnega sredstva in mehčalca ter ohrani integriteto blaga in živost barv.





 AutoDose posoda za tekoče pralno sredstvo.

 AutoDose posoda za mehčalec perila.

Ta naprava je predhodno tovarniško nastavljena tako, da ustreza večini uporabniških navad.

Po zagonu programa naprava samodejno sprosti pravo količino pralnega sredstva in mehčalca glede na dejansko količino perila, če je aktivirana funkcija AutoDose in če so na prikazovalniku prisotni indikatorji  in/ali .

in/ali .

- i** Pri nekaterih programih se funkcija AutoDose izklopi (indikatorja  in/ali  nista prikazana, na prikazovalniku pa se prikaže **OFF**), ker so za takšna oblačila potrebna posebna pralna sredstva ali nega. V tem primeru nalijte pralno sredstvo in druge dodatke v ustrezni predelek za ročno dodajanje. Oglejte si »Združljivost tehnologije AutoDose in funkcij s programi« v poglavju »Programi«.

- i** Dodatne razlage glede funkcije AutoDose in vklopa naprednih nastavitev so na voljo s prenosom aplikacije.

10.2 Predal za pralno sredstvo s posodama AutoDose in predelkoma za ročno dodajanje

- i** Pri uporabi pralnega in drugih sredstev vedno upoštevajte navodila, ki jih najdete na embalaži pralnih sredstev. Vendar pa priporočamo, da ne prekoračite najvišje označene ravni v vsakem predelku (**MAX**).

Če sta pri nastavljenem programu vklopljeni obe posodi AutoDose, se pralno sredstvo in mehčalec dovajata samodejno.

Če sta ena ali obe AutoDose posodi onemogočeni (OFF), nadaljujte z ročnim dodajanjem izdelka v ustrezni predelek.

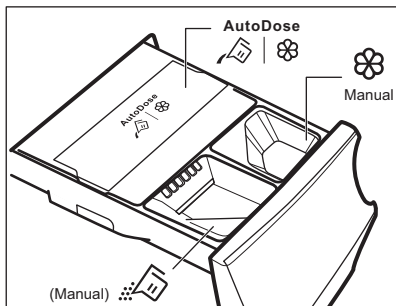

- AutoDose posodi za **tekoče pralno sredstvo** in mehčalec .



OPOZORILO!
V predelek AutoDose ne dajate praška.

- Ročni predelek za fazo pranja: **pralni prašek ali tekoče pralno sredstvo.**



Ko uporabljate tekoče pralno sredstvo, poskrbite, da bo vstavljena **posebna posoda za tekoče pralno sredstvo**. Oglejte si »Ročno dodajanje pralnega sredstva in dodatkov« v tem poglavju. Posoda za tekoče pralno sredstvo je priložena v bobnu.

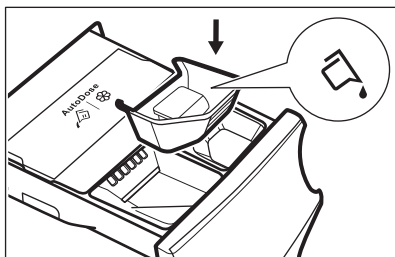

- Ročni predelek za **tekoče dodatke** (mehčalec, škrob).
- **MAX** Najvišja raven za pralno sredstvo/dodatke.

10.3 AutoDose osnovna nastavitve

Tovarniško prednastavljeni količini za velike količine perila sta 90 ml za posodo za pralno sredstvo in 25 ml za posodo za mehčalec: optimalna konfiguracija za številne pogoje uporabe. Naprava bo te nastavitve uporabila za izračun natančne količine za vsako pranje glede na količino perila.

Vendar pa pri izrednih razmerah (zelo mehka ali zelo trda voda) in določeni vrsti pralnega sredstva (npr. izredno kompaktno) priporočamo prilagoditev prednastavljene količine z upoštevanjem indikacije na posodi za pralno sredstvo in mehčalec: npr. pri uporabi izredno kompaktnega pralnega sredstva boste morali morda precej zmanjšati prednastavljeno količino.

Če rezultati pranja niso zadovoljivi ali če med pranjem nastane preveč pene, boste morali morda spremeniti tovarniško nastavitve. V poglavju »AutoDose način konfiguracije« si preberite, kako lahko spremenite osnovno nastavitve, a še prej:

1. **Ugotovite stopnjo trdote vode.**
Preverite stopnjo trdote vode v vašem kraju. Stopnje so običajno navedene kot: mehka, srednja in trda.
Po potrebi se pri krajevnem vodovodnem podjetju pozanimajte o trdoti vode v vašem kraju.
2. **Ugotovite prilagojene količine pralnega sredstva.**
Preverite oznako na embalaži za pralno sredstvo/mehčalec, kjer je prikazana priporočena količina za uporabo. Predlagana količina je kombinacija treh različnih dejavnikov:
 - Stopnje trdote vode (glejte naslednjo tabelo);
 - Običajne stopnje umazanje.
 - Nazivne zmogljivosti naprave (npr. največja količina perila 9.0 kg). Če se nazivna zmogljivost na embalaži izdelka nanaša na manj zmogljive naprave, je treba prilagojeno količino povečati.

Stopnje trdote vode

Stopnje	Razpon trdote vode				
	°f ¹⁾	°d ²⁾	°e ³⁾	mmol/l	ppm
Mehko	<15	<8	<10	<1.4	<140
Srednja ⁴⁾	15 - 25	8 - 14	0 - 17	1.5 - 2.5	150 - 250
Trdo	>25	>14	>17	>2.5	>250

1) francoske stopinje

2) nemške stopinje





3) angleške stopinje

4) Tovarniška nastavitve lahko zadovolji večino pogojev uporabe.

10.4 AutoDose način konfiguracije



Preden nadaljujete s katerokoli nastavitvijo programa, odprite način konfiguracije AutoDose. Način konfiguracije lahko prekličite trenutne nastavitve.

1. Pritisnite gumb Vključeno/Izključeno  in ga držite nekaj sekund, da vklopite stroj.
2. Počakajte približno 10 sekund za notranje preverjanje naprave.
3. Za vstop v konfiguracijski način nekaj sekund držite gumba Temperatura in Ožemanje , dokler se na prikazovalniku ne pojavi **SEt** in utripajoča ikona za posodo z detergentom  in za posodo za mehčalec . Po 10 sekundah brez interakcije z upravljalno ploščo naprava zapre način konfiguracije.

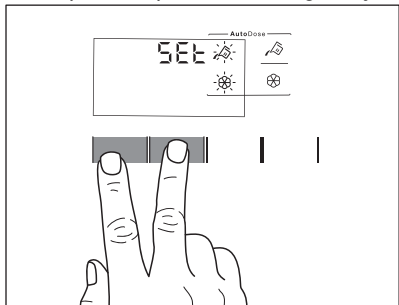

4. Dotaknite se ustreznih tipk posod, da izklopite in vklopite funkcijo. Prikazovalnik prikazuje OFF, ko je posoda izklopljena, ali indikator posode, ko je vklopljena.

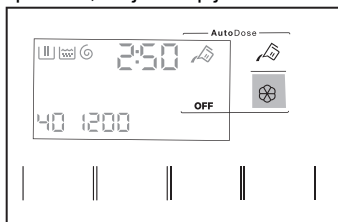

5. Za nastavitve osnovne količine se dotikajte ustreznih tipk posod, dokler se na dnu prikazovalnika ne prikažejo privzeta količina izdelka za nego perila in dve puščici. Z večkratnim dotikom na gumb Temperatura zmanjšajte doziranje, z gumbom Ožemanje jo zmanjšate: najmanjši korak je 1 ml (vsak korak) ali 10 ml (ko držite gumb).

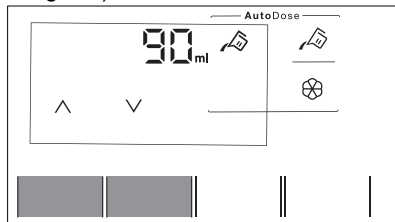

6. Po približno 10 sekundah se prikazovalnik vrne na prikazovalnik z informacijami o programu ali pa ponovno držite pritisnjena gumba

Temperatura in Ožemanje za takojšen izhod.

10.5 Dovajanje pralnega sredstva in dodatkov pri sistemu AutoDose

i Preberite »Pralna in druga sredstva« v poglavju »Namigi in nasveti«.

i Priporočamo, da ne prekoračite najvišje navedene ravni (**MAX**).

1. Odprite predal za pralno sredstvo.

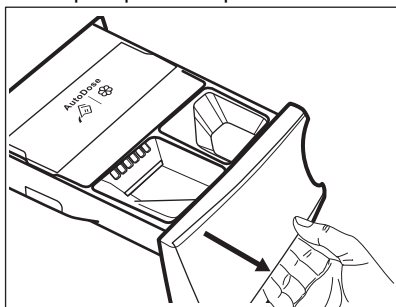

2. Dvignite pokrov sistema AutoDose.

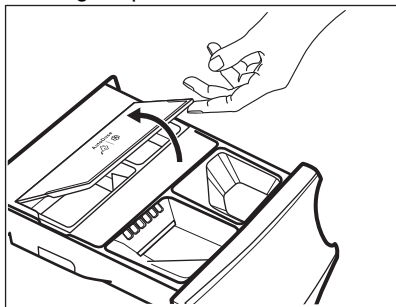

3. V posodo za pralno sredstvo AutoDose  nežno nalijte tekoče pralno sredstvo. Napolnite do najvišje navedene ravni **MAX**.

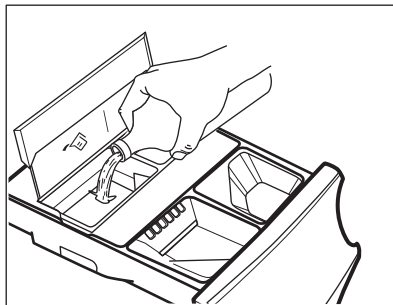

4. V posodo za mehčalec AutoDose  nežno nalijte mehčalec. Napolnite do najvišje navedene ravni **MAX**.

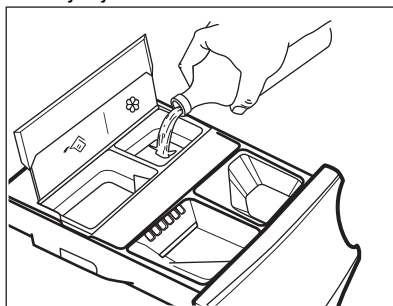

5. Spustite pokrov sistema AutoDose.

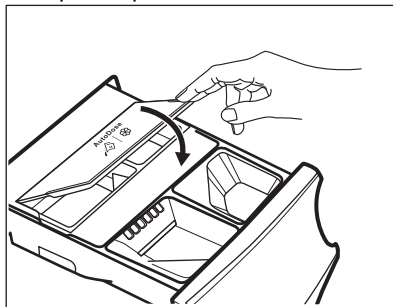

6. Nežno zaprite predal za pralno sredstvo, da se zaskoči.

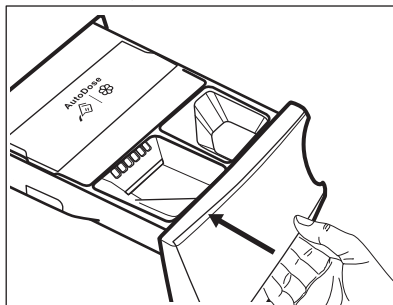

10.6 AutoDose Indikacija za nizko raven



Posod ne polnite AutoDose, razen če naprava ne navaja, da je prazna ena posoda ali sta prazni obe.

Ko pralno sredstvo v vklopljeni posodi doseže nizko raven, na prikazovalniku počasi in neprekinjeno utripa ustrezní indikator.

Utripati preneha, ko predelek napolnite.

Če posode ne napolnite ponovno, indikator po zagonu programa preneha utripati in sveti. Po koncu programa začne ponovno utripati.

Razen AutoDose če je IZKLOPLJEN, če sredstvo v predelku doseže nizko raven, se vsakokrat, ko se predal odpre, na prikazovalniku za nekaj sekund prikaže nastavljena količina za ta predelek kot opomnik za ponovno polnjenje.

Če je v obeh posodah raven pralnega sredstva nizka, utripata oba indikatorja, a prikazana je samo nastavljena količina za pralno sredstvo.



Če posodi napolnite pred prvim vklopom naprave, AutoDose indikator sistema ne utripa.



POZOR!

Posodi morate napolniti z enako blagovno znamko in vrsto pralnega sredstva/ mehčalca/dodatka, kot ste ga uporabili predhodno, v nasprotnem primeru morate pred ponovnim polnjenjem posodi očistiti.

10.7 Preklop z AutoDose na ročno dovajanje

Funkcijo AutoDose lahko izklopite za eno ali obe posodi s pritiskom simbola ustrezne tipke.

Primer:

- Za izklop posode za mehčalec pritisnite tipko Mehčalec , dokler se na prikazovalniku ne prikaže **OFF**.

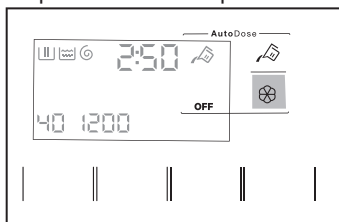

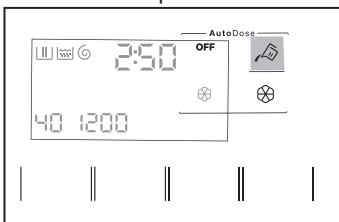

- Če morate uporabiti drugo pralno sredstvo, kot je v posodah AutoDose, lahko izklopite posodo za pralno sredstvo, tako da pritisnete tipko Detergent , dokler se na prikazovalniku ne prikaže **OFF**.



10.8 Izklop funkcije AutoDose

Če želite kot privzeto izbiro uporabiti predelka za ročno dodajanje, lahko povsem izklopite posodi AutoDose. Ko odprete način konfiguracije AutoDose s pritiskom tipk Temperatura in Ožemanje :

- Tapnite tipko Detergent  ali tipko Mehčalec , da se na prikazovalniku prikaže **OFF** : AutoDose je povsem izklopljen za ustrezno posodo ali obe posodi.

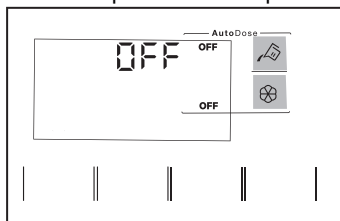

- Čez približno 10 sekund se prikazovalnik vrne na prikazovalnik z informacijami o programu.

10.9 Ročno dodajanje pralnega sredstva in dodatkov

Morda boste morali uporabiti drugo pralno sredstvo ali mehčalec od tistega, ki ste ga uporabili v posodah AutoDose. Najprej se prepričajte, da sta posodi AutoDose izklopljeni, in nato v predelka za ročno dodajanje nalijte pralno sredstvo in/ali druga sredstva.

i Ne presežite najvišje navedene ravni **(MAX)**.

1. Odprite predal za pralno sredstvo.

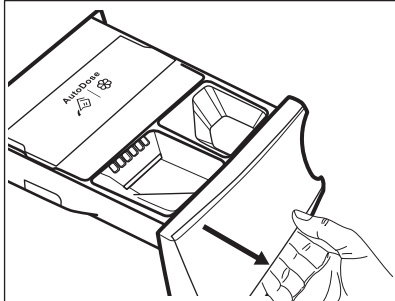

2. Prašek dajte v predelek . Ko uporabljate tekoče pralno sredstvo, si oglejte »Ročno dodajanje tekočega pralnega sredstva«.

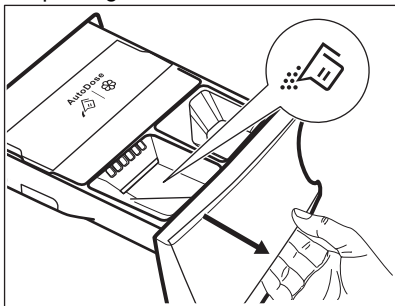

3. Če želite, nalijte mehčalec v predelek .

Manual

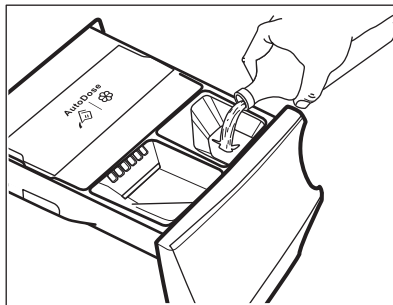

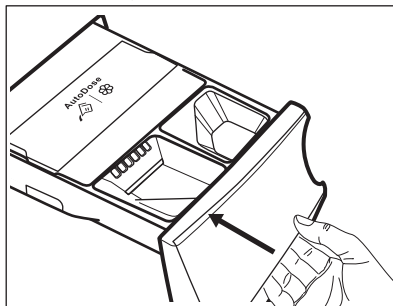

4. Nežno zaprite predal za pralno sredstvo, da se zaskoči.

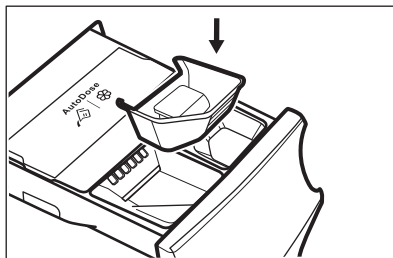

Ročno dodajanje tekočega pralnega sredstva

1. Vstavite posodo za tekoče pralno sredstvo.



2. Tekoče pralno sredstvo nalijte v predelek .

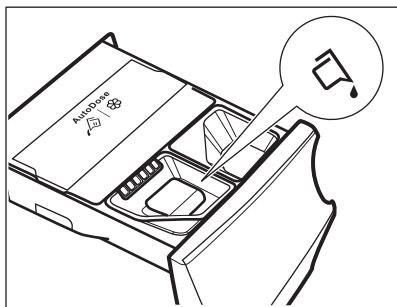

3. Nežno zaprite predal za pralno sredstvo, da se zaskoči.



Če stroja niste uporabljali več kot štiri tedne in sta posodi polni, lahko pralno sredstvo/mehčalec postane lepljiv ali se posuši. Potrebno je čiščenje predala, kot je navedeno v poglavju »Vzdrževanje in čiščenje«.

10.10 Indikacija za odprt predal

Med izvajanjem programa mora biti predal za pralno sredstvo vedno zaprt.

Tipalo v predalu med izvajanjem programa zazna, ali je predal odprt (ali nepravilno zaprt). V tem primeru naprava v trenutku preneha delovati.

Če pritisnete tipko Start/Pavza , se oglasi zvok za napako in vse s prikazovalnika izgine razen indikatorjev AutoDose, ki še nekaj sekund svetita. Nato se prikazovalnik povrne v predhodno stanje prekinitve.

To se zgodi tudi, če uporabnik izklopi AutoDose.

Za ponovni zagon programa poskrbite, da bo predal pravilno zaprt, in pritisnite tipko Start/Pavza .

11. PROGRAMI







11.1 Tabela programov



Programi so opisani v tej razpredelnici po vrstnem redu gumba za izbiro programa od zgoraj navzdol.

Programi pranja

Program	Opis programa
MixLoad 69 min	Bombažno in mešano sintetično perilo. Popolno za pranje vaše dnevne količine perila v kratkem času za boljše nego oblačil in dobro pranje že pri 30 °C.
Eco 40-60	Program z nizko porabo energije za bombažno perilo. Zniža temperaturo in podaljša čas za doseganje dobrih rezultatov pranja.
Bombaž	Belo in barvno bombažno perilo. Popolno za običajno in močno umazano perilo.
Sintetika	Sintetično ali mešano perilo. Običajno umazano.
Občutljivo	Občutljivo perilo, kot je perilo iz akrila, viskoze in mešano perilo, ki zahteva bolj nežno pranje. Običajno umazano.

Program	Opis programa
 Volna	Volнено perilo za strojno in ročno pranje ter drugo perilo s simbolom za »ročno pranje« ¹⁾ .
20 min 3 kg	Bombažno in sintetično perilo z malo umazanije ali nošeno le enkrat.
 Para	<p>Bombažna in sintetična oblačila ter mešano perilo. Poseben program s paro brez pranja, s katerim lahko pripravite posušeno perilo za likanje ali osvežite enkrat nošena oblačila. Ta program zmanjša zmečkanost, odstrani neprijeten vonj in sprosti vlakna. Ne uporabljajte pralnega sredstva!</p> <p>Ko se program zaključi, perilo hitro vzemite iz bobna.²⁾ Po potrebi odstranite madeže s pranjem ali z lokalnim sredstvom za odstranjevanje madežev. Program s paro ne opravi higienskega cikla. Programa s paro ne nastavite za naslednje vrste perila:</p> <ul style="list-style-type: none"> • Perilo, ki ni primerno za sušenje v sušilnem stroju. • Perilo z oznako »samo za kemično čiščenje«.
 Športna oblačila	<p> Ne uporabljajte mehčalca in se prepričajte, da v predalu za pralno sredstvo ni ostankov mehčalca.</p> <p>Oblučila, ki jih nosite zunaj, tehnična, športna oblačila, vodoodporne in zrakoprepustne jakne, jakne z odstranljivim flisom ali notranjo podlogo. Priporočena količina perila je 2.0 kg. Ta program je mogoče uporabiti tudi kot obnovitveni cikel za vodoodbojna oblačila, posebej zasnovan za oblačila s hidrofobno prevleko. Za izvedbo obnovitvenega cikla za vodoodbojna oblačila nadaljujte na naslednji način:</p> <ul style="list-style-type: none"> • Pralno sredstvo nalijte v predelek . • V predelek predala za mehčalec  <small>Manual</small> nalijte posebno sredstvo za obnovev vodoodbojnih oblačil. • Zmanjšajte količino perila na 1.0 kg. <p> Za še boljši učinek sredstva za obnovev vodoodbojnih oblačil oblačila posušite v sušilnem stroju, tako da nastavite program sušenja Športna oblačila (če je na voljo in če je na etiketi za nego perila navedeno, da je dovoljeno sušenje v sušilnem stroju).</p>

Program	Opis programa
 Hygiene	Bela bombažna oblačila. Ta visoko učinkovit program pranja v kombinaciji s paro odstrani več kot 99,99 % bakterij in virusov ³⁾ ohranjanje temperature nad 60 °C v celotni fazi pranja; z dodatnim delovanjem na vlakna, zahvaljujoč parni fazi, izboljšana faza izpiranja zagotavlja ustrezno odstranitev ostankov pralnega sredstva in mikroorganizmov. Ta program zagotavlja tudi ustrezno zmanjšanje količine cvetnega prahu/alergenov.
Izpiranje	Vse tkanine razen volnenih in zelo občutljivih. Program za izpiranje in ožemanje perila. Privzeto število vrtljajev centrifuge se uporablja za bombažna oblačila. Znižajte število vrtljajev centrifuge glede na vrsto perila. Po potrebi nastavite funkcijo Dodatno izpiranje, da dodate izpiranja. Ob nizkem številu vrtljajev centrifuge aparat izvede nežna izpiranja in kratko ožemanje.
Ožemanje/črpanje	Za ožemanje perila in črpanje vode iz bobna. Vse tkanine razen volnenih in občutljivih.





1) Med tem ciklom se bobnen obrača počasi, da zagotovi nežno pranje. Morda bo videti, kot da se bobnen obrača ali se ne obrača pravilno, a to je normalno za ta program.

2) Če nastavite program s paro, v katerem je posušeno perilo, je lahko perilo ob koncu programa vlažno. Perilo približno 10 minut sušite na zraku. Ta program ne odstrani izredno močnih vonjav.

3) Testirano na Staphylococcus aureus, Enterococcus faecium, Candida albicans, Pseudomonas aeruginosa in MS2 Bacteriophage v preizkusu, ki ga je izvedel zunanji izvajalec Swisstatest Testmaterialien AG leta 2021 (poročilo o preskusu št. 202120117).

Temperatura programa, najvišje število vrtljajev centrifuge in največja količina perila

Program	Privzeta temperatura Temperaturno območje	Referenčna hitrost ožemanja Razpon hitrosti ožemanja	Največja količina perila
MixLoad 69 min	30 °C 60 °C – 30 °C	1400 obr./min 1400 obr./min – 400 obr./min	5.0 kg
Eco 40-60	40 °C ¹⁾	1400 obr./min 1400 obr./min – 400 obr./min	9.0 kg
Bombaž	40 °C 95 °C – Hladno	1400 obr./min 1400 obr./min – 400 obr./min	9.0 kg
Sintetika	40 °C 60 °C – Hladno	1200 obr./min 1200 obr./min – 400 obr./min	4.0 kg
Občutljivo	30 °C 40 °C – Hladno	800 obr./min 1200 obr./min – 400 obr./min	2.0 kg

Program	Privzeta temperatura Temperaturno območje	Referenčna hitrost ožemanja Razpon hitrosti ožemanja	Največja količina perila
 Volna	40 °C 40 °C – Hladno	1200 obr./min 1200 obr./min – 400 obr./min	1.5 kg
20 min 3 kg	30 °C 40 °C – 30 °C	1200 obr./min 1400 obr./min – 400 obr./min	3.0 kg
 Para	-	-	1.0 kg
 Športna oblačila	30 °C 40 °C – Hladno	1200 obr./min 1200 obr./min – 400 obr./min	2.0 kg ²⁾ 1.0 kg ³⁾
 Hygiene	60 °C	1400 obr./min 1400 obr./min – 400 obr./min	9.0 kg
Izpiranje	-	1400 obr./min 1400 obr./min – 400 obr./min	9.0 kg
Ožemanje/črpanje	-	1400 obr./min 1400 obr./min – 400 obr./min	9.0 kg

¹⁾ Glede na Uredbo komisije (EU) 2019/2023 lahko ta program pri 40 °C skupaj v istem ciklu opere običajno umazano bombažno perilo, za katerega je proizvajalec navedel, da je primerno za pranje pri 40 °C ali 60 °C.



Za doseženo temperaturo v perilu, trajanje programa in druge podatke si oglejte poglavje »Vrednosti porabe«.

Najučinkovitejši programi v smislu porabe energije so običajno tisti, ki delujejo pri nižjih temperaturah in trajajo dlje.

²⁾ Program pranja.

³⁾ Program pranja in impregnacijska faza.











11.2 Para program z AEG Steam Fragrance

Na voljo na www.aeg.com/shop.

Programne s paro lahko uporabite za zmanjšanje pomečkanosti in neprijetnih vonjav oblačil, ki jih je treba samo osvežiti, s čimer se izognete pranju. Program s paro ne odstrani posebno močnih vonjav.

Vlakna tkanine se zrahljajo in zato je potem likanje lažje. Ko se program zaključi, perilo hitro vzemite iz bobna. Program s paro ne opravi higienskega cikla. Programa s paro ne nastavite za naslednje vrste perila:

- Perilo, ki ni primerno za sušenje v sušilnem stroju.
- Perilo z oznako »samo za kemično čiščenje«.

	MixLoad 69 min	Eco 40-60	Bombaž	Sintetika	Občutljivo	Volna	20 min 3 kg	Para	Športna oblačila	Hygiene	Izpiranje	Ožemanje/črpanje
 Ožemanje	■	■	■	■	■	■	■		■	■	■	
 Zadržano izpiranje	■	■	■	■	■	■			■	■	■	
 Zelo tiho			■	■	■							
 Brez ožemanja												■ ¹⁾
 Odstranjevanje madežev ²⁾			■	■						■		
 Predpranje			■	■								
 Prihranek časa ³⁾			■	■	■			■				
 Dodatno izpiranje	■		■	■	■				■	■	■	
 Para ²⁾	■		■	■						■		
 Zaključni ob	■	■	■	■	■	■	■	■	■	■	■	■

¹⁾ Če nastavite funkcijo Brez ožemanja, naprava izvede samo črpanje.

²⁾ Ta funkcija ne deluje pri temperaturah, nižjih od 40 °C.

³⁾ Če nastavite najkrajše trajanje, priporočamo, da zmanjšate količino perila. Napravo je mogoče povsem napolniti, vendar so lahko rezultati pranja manj zadovoljivi.

Ustrezna pralna sredstva za programe pranja

Program	Univerzalni prašek ¹⁾	Univerzalno tekoče pralno sredstvo	Tekoče pralno sredstvo za barvasto perilo	Občutljivo volneno perilo	Posebno
MixLoad 69 min	--	▲	▲	--	--
Eco 40-60	▲	▲	▲	--	--
Bombaž	▲	▲	▲	--	--
Sintetika	▲	▲	▲	--	--
Občutljivo	--	--	--	▲	▲
Volna	--	--	--	▲	▲
20 min 3 kg	--	▲	▲	--	--
Športna oblačila	--	--	--	▲	▲
Hygiene	▲	▲	--	--	▲

¹⁾ Pri temperaturah, višjih od 60 °C, je priporočena uporaba praška.

▲ = Priporočeno

-- = Ni priporočeno

12. 📶 WI-FI – NASTAVITEV POVEZLJIVOSTI

V tem poglavju je opis postopka povezave pametne naprave z omrežjem Wi-Fi in nato z mobilnimi napravami.

S to funkcionalnostjo lahko prejemate obvestila, upravljate in nadzorujete napravo z mobilnimi napravami.

Funkcija Wi-Fi je izklopljena kot tovarniška privzeta nastavitvev.

Če želite povezati napravo, da bi uživali v polni izbiri funkcij in storitev, potrebujete:

- Brezžično omrežje doma z omogočeno internetno povezavo.
- Mobilno napravo, povezano z brezžičnim omrežjem.

Frekvenca	2,412–2,472 GHz za evropski trg
Protokol	IEEE 802.11b/g/n
Maks. moč	<20 dBm

12.1 Koda QR na ploščici za tehnične navedbe

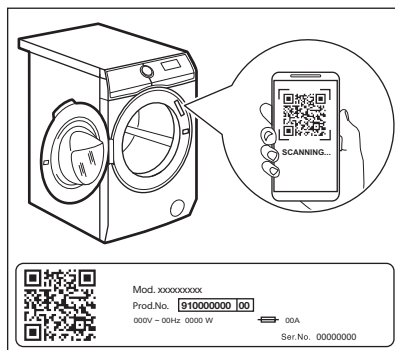

Koda QR se lahko uporablja na dva načina:

- Skenirajte QR kodo z vgrajeno aplikacijo za kamero, da prenesete aplikacijo My AEG Care iz trgovine App Store v pametni napravi in sledite potrebnim korakom.

- Parjenje vaše pametne naprave z napravo za poenostavitev postopka. Optično preberite QR kodo z aplikacijo My AEG Care z vgrajenim optičnim bralnikom za QR kodo.

12.2 Nameščanje in konfiguriranje aplikacije My AEG Care



My AEG Care vam vedno omogoča spremljanje nege perila preko mobilne naprave.

Vsebuje veliko število programov, uporabnih funkcij in informacij o izdelkih, popolno prilagojenih napravi.

Preko aplikacije lahko izberete programe, ki so že na voljo na upravljalni plošči naprave, in odklenete dodatne programe, ki so na voljo samo preko mobilne naprave.

Dodatni programi se lahko sčasoma spremenijo, skupaj z novimi različicami aplikacije.

Gre za nego perila po meri – vse iz vaše mobilne naprave.



Pri povezovanju naprave z aplikacijo stojte zraven nje s pametno napravo.

Poskrbite, da bo vaša pametna naprava povezana z brezžičnim omrežjem.

1. Pojdite v trgovino App Store na pametni napravi ali skenirajte QR kodo (*preberite si poglavje „QR koda na ploščici za tehnične navedbe“*).
2. Prenesite in namestite aplikacijo My AEG Care.
3. Poskrbite za vklop povezave Wi-fi na napravi. V nasprotnem primeru preberite naslednji odstavek, »Konfiguriranje brezžične povezave za napravo«.
4. Zaženite aplikacijo. Izberite državo in jezik ter se prijavite z e-poštnim naslovom in geslom. Če nimate računa, ustvarite novega ob upoštevanju navodil v My AEG Care:

5. Upoštevajte navodila v aplikaciji za registracijo in konfiguracijo naprave.

12.3 Konfiguriranje brezžične povezave za napravo

1. Pritisnite gumb **Vklopljeno/Izklopljeno**  in ga držite nekaj sekund, da vklopite stroj. Počakajte približno 10 sekund, preden nadaljujete z brezžično konfiguracijo.
2. Izberite program, tako da obrnete gumb za izbiro programa.
3. Pritisnite in nekaj sekund držite gumb **Daljsko upravljanje** , dokler se ne zasliši klik. Spustite gumb. *On* se prikaže na prikazovalniku za pet sekund in indikator  začne utripati. Brezžični modul začne z zagonom.



Prepričajte se, da je aplikacija pripravljena za povezavo.

4. Po približno 10 sekundah se na prikazovalniku prikaže **AP** (**Dostopna točka**).

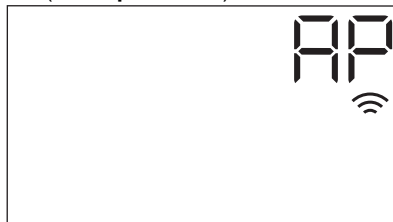

Dostopna točka bo odprta približno tri minute.

5. Konfigurirajte My AEG Care aplikacijo na vaši pametni napravi in upoštevajte navodila za povezavo naprave z brezžičnim omrežjem.
6. Če je povezljivost konfigurirana, na prikazovalniku sveti indikator, ko se znova prikaže zaslon z informacijami o programu .



- i** Ob vsakem vklopu naprave traja približno 10 sekund, da se ta samodejno poveže z omrežjem. Ko indikator  neha utripati, je povezava pripravljena.

Za izklop brezžične povezave sočasno pritisnite in nekaj sekund držite gumb Daljinsko upravljanje , do prvega zvočnega signala. Spustite gumb, na prikazovalniku se za 5 sekund prikaže **OFF**.

- i** Če izklopite in ponovno vklopite napravo, se brezžična povezava samodejno prekine.

Za odstranitev poverilnic za brezžično povezavo pritisnite in za nekaj sekund držite gumb Daljinsko upravljanje , do drugega zvočnega signala: na prikazovalniku se za nekaj sekund prikaže **---**.

12.4 Oddaljen vklop

Oddaljeni zagon omogoča začetke programa z daljinskim upravljanjem.



- i** Daljinsko upravljanje se samodejno vklopi, ko pritisnete tipko Start/Pavza  za začetek programa, lahko pa program pranja zaženete tudi na daljavo. Ta funkcija se izklopi, ko odprete vrata.

Ko je aplikacija nameščena in je brezžična povezava vzpostavljena, lahko aktivirate Oddaljeni zagon:

1. Dotaknite se gumba Daljinsko upravljanje  in na prikazovalniku

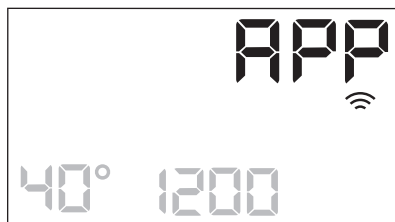

bo nekaj sekund utripal indikator **APP**.



2. Dotaknite se gumba Start/Pavza , da aktivirate oddaljen zagon, preden indikator **APP** preneha utripati. Na zaslonu povzeta programov se prikažeta indikatorja  in  in vrata so zaklenjena. Zdaj lahko program zaženete na daljavo.

- i** Ko se dotaknete tipke Start/Pavza , potem ko indikator **APP** neha utripati, se oddaljen zagon ne vklopi, ampak se zažene nastavljeni program.

Za odstranitev oddaljenega zagona

tapnite gumb Daljinsko upravljanje  in potrdite s pritiskom gumba Start/Pavza .

12.5 Posodobitev na daljavo

Aplikacija lahko predlaga posodobitev za vašo napravo.

Posodobitev je sprejeta samo preko aplikacije.

Če se program izvaja, aplikacija opozori, da se bo posodobitev začela ob koncu programa.

Med posodobitvijo naprava prikazuje  na prikazovalniku.

Med posodabljanjem ne izklaplajte ali izključujte naprave.

Naprava bo spet uporabna po koncu posodobitve brez kakršnegakoli obvestila o uspešni posodobitvi.

Če pride do napake, naprava prikaže  na prikazovalniku: pritisnite poljubno tipko ali obrnite gumb za vrnitev na običajno uporabo.

12.6 Vedno vklopljena funkcija Wi-Fi

Funkcija Wi-Fi Always On je na voljo v aplikaciji.

Ta funkcija ohranja napravo priključeno na omrežje, tudi ko je izklopljena.

Indikator  v presledkih sveti in ugasne (1 sekunda sveti, 5 sekund ne sveti).

Napravo lahko vklopite s pritiskom na gumb **Vklopljeno/Izklopljeno**  ali prek aplikacije.



Funkcija Wi-Fi Always On lahko vpliva na porabo energije.

13. VSAKODNEVNA UPORABA



OPOZORILO!
Oglejte si poglavja o varnosti.

13.1 Vklp naprave

1. Povezava omrežnega vtiča z omrežno vtičnico.
2. Odprite pipo za vodo.
3. Pritisnite gumb **Vklopljeno/Izklopljeno**  in ga držite nekaj sekund, da vklopite stroj.

Zaslišali boste kratek zvočni signal. Naprava samodejno predlaga privzeti program. Zasveti ustrezní indikator.

Na prikazovalniku si lahko ogledate trajanje cikla, največjo količino perila (za nekaj sekund), privzeto temperaturo, privzeto hitrost centrifugiranja in kazalce faz programa.

13.2 Vstavljanje perila

1. Odprite vrata naprave.
2. Oblačila stresite, preden jih daste v napravo.
3. Posamezne kose perila enega za drugim vstavite v boben.

Pazite, da v boben ne boste dali preveč perila.

4. Dobro zaprite vrata.

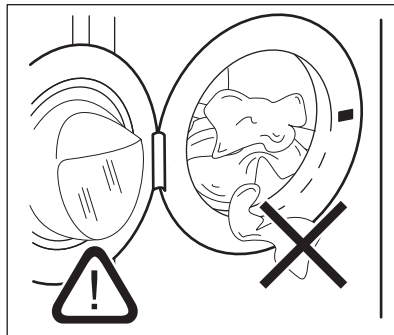

POZOR!

Pazite, da se perilo ne bo ujelo med tesnilo in vrata. Obstaja nevarnost iztekanja vode ali poškodbe perila.



POZOR!

Zaradi pranja zelo mastnih madežev se lahko poškodujejo gumijasti deli pralnega stroja.

13.3 Uporaba pralnih in drugih sredstev

Če sta pri nastavljenem programu vklopljeni obe posodi AutoDose, se pralno sredstvo in mehčalec dovajata samodejno.

Če je pri nastavljenem programu izklopljena (OFF) ena izmed posod AutoDose ali obe, nadaljujte z ročnim dodajanjem izdelka v ustrezní predelek.

13.4 Nastavitev programa

i Če želite spremeniti samodejno dovajanje pralnega sredstva ali mehčalca, odprite način konfiguracije AutoDose, preden nadaljujete s katerokoli nastavitvijo programa. Način konfiguracije lahko prekličete trenutne nastavitve. Oglejte si razdelek »Način konfiguracije AutoDose« v poglavju »Tehnologija AutoDose (samodejno dovajanje)«.

1. Obrnite gumb za izbiro programa, da izberete zeleni program pranja. Zasveti ustrezen indikator programa.

Indikator tipke Start/Pavza  utripa. Na prikazovalniku se prikažejo trajanje programa, največja navedena količina perila za nastavljen program (samo za nekaj sekund), privzeta temperatura, privzeto število vrtljajev centrifuge in indikatorji faze pranja (ko je na voljo).

2. Če želite spremeniti temperaturo in/ali število vrtljajev centrifuge, se dotaknite ustrezne tipke.
3. Po potrebi z dotikom ustreznih tipk nastavite eno ali več funkcij. Na prikazovalniku se prikažejo ustrezni indikatorji, informacije pa se skladno spremenijo.

i V primeru, da izbira ni mogoča, se ne prikaže noben indikator in oglasi se zvočni signal.

13.5 Vkllop programa



OPOZORILO!

Prepričajte se, da je predal za pralno sredstvo dobro zaprt, drugače se program ne bo vklopil.



Dotaknite se tipke Start/Pavza , da vklopite program. Ustrezeni indikator preneha utripati in sveti.

Na prikazovalniku začne utripati indikator trenutne faze.

Program se zažene, vrata do zaklenjena. Na prikazovalniku se prikaže indikator .

i Preden naprava začne polniti vodo, lahko kratek čas deluje odtočna črpalka.

13.6 Začetek programa s funkcijo Zaključni ob

1. Pritiskajte, dokler se na prikazovalniku ne prikaže zelen čas med programom. Zasveti indikator .
2. Dotaknite se tipke Start/Pavza . Boben se začne vrteti za izvedbo ocene ProSense, če je predvidena za izbrani program.
3. Naprava začne z odštevanjem časa do konca programa, program pa se začne ob pravem času za konec ob času, nastavljenem s to funkcijo.

Za spremembo ali preklic te funkcije:



1. Z gumbom Vključeno/Izklopljeno  izklopite napravo.
2. Napravo ponovno vklopite.
3. Ponovno nastavite program.

13.7 Zaznavanje količine perila ProSense

i Trajanje programa na prikazovalniku navaja srednjo/veliko količino perila.

Po nastavitvi pralnega programa na prikazovalniku zasveti ikona , če ga program podpira.

Po dotiku gumba Start/Pavza  začne ProSense z zaznavanjem količine perila:

1. Naprava zazna količino perila v prvih 30 sekundah: indikator  utripa, črtice pod ikono  se premikajo naprej in nazaj, boben pa se na kratko obrne.

2. Ko se boben neha vrteti, se na prikazovalniku prikaže novo trajanje programa, ki se lahko podaljša ali zmanjša, kar se ustrezno prilagodi zaznani količini perila, število črtic označuje količino perila v četrtinah (od 1 do 4, 4 črtice v primeru prevelike napolnjenosti), indikator največje navedene količine perila pa ponovno zasveti." Po nadaljnjih 30 sekundah se začne polnjenje z vodo.

- i** **V primeru prevelike napolnjenosti bobna** ponovno zasveti indikator največje navedene količine perila, kjer utripa indikator **MAX**. V tem primeru je mogoče za 30 sekund prekiniti delovanje naprave in odstraniti odvečno perilo. Ko odstranite odvečno perilo, se dotaknite tipke Start/Pavza , da ponovno zaženete program. Fazo ProSense lahko ponovite do trikrat (glejte točko 1).

Pomembno! Če količine perila ne zmanjšate, se program pranja kljub prekomerni napolnjenosti bobna vseeno začne. V tem primeru ni mogoče zagotoviti najboljših rezultatov pranja.

- i** Približno 20 minut po začetku programa je mogoče ponovno nastaviti čas trajanja glede na zmogljivost perila za vpijanje vode.
- i** Zaznavanje ProSense se izvede samo pri celotnih programih pranja (ko ni izbrana faza preskoka).
- i** ProSense ni na voljo pri nekaterih programih, kot so: Volna, programi s kratkimi cikli in brez faze pranja.

13.8 Indikatorji faz programa

Ko se program začne, utripa indikator trenutne faze, indikatorji drugih faz pa svetijo.

Npr. izvaja se faza pranja ali predpranja:



Ko se faza konča, ustrezen indikator preneha utripati in sveti. Utripati začne indikator naslednje faze.

Npr. izvaja se faza izpiranja:



Če izberete Para, se prikažejo indikatorji faze s paro.

Izvaja se faza s paro:





Izvaja se faza proti mečkanju:





13.9 Prekinitev programa in spreminjanje funkcij

Med izvajanjem programa lahko spremenite **samo nekatere** funkcije:

1. Dotaknite se tipke Start/Pavza . Utripa ustrezeni indikator.
2. Spremenite funkcije. Informacije na prikazovalniku se skladno spreminjajo.
3. Ponovno se dotaknite tipke Start/Pavza . Program pranja se nadaljuje.

13.10 Preklic trenutnega programa

1. Pritisnite tipko Vklopljeno/Izklopljeno  za preklic programa in izklop naprave.
2. Ponovno pritisnite tipko Vklopljeno/Izklopljeno  za vklop naprave. Sedaj lahko nastavite nov program pranja.



Če se je faza ProSense že izvedla in se je polnjenje z vodo že začelo, se zažene nov program **brez ponovitve faze ProSense**. Voda in pralno sredstvo se ne izčrpata, da se prepreči odpad. Na prikazovalniku se prikaže najdaljše trajanje programa in to se posodobi približno 20 minut po začetku novega programa.

13.11 Odpiranje vrat – Dodajanje oblačil

Med izvajanjem programa ali zakasnjenege vklopa so vrata naprave zaklenjena.



Če sta temperatura in raven vode v bobnu previsoki in/ali se boben še vedno vrti, ne morete odpreti vrat.

Vrata lahko preprosto odprete za dodajanje ali odstranjevanje nekaterih oblačil, ko zasveti ikona

1. Dotaknite se tipke Start/Pavza
- Na prikazovalniku ustrezni indikator zaklenjenih vrat ugasne.
2. Odprite vrata naprave. Po potrebi dodajte ali odstranite perilo.
3. Zaprite vrata in se dotaknite gumba Start/Pavza

Program ali zakasnen vklop se nadaljuje.

Ko ugasne ikona , lahko vrata odprete po zaključku programa. Lahko pa tudi nastavite program/funkcijo ožemanja ali črpanja in nato pritisnete gumb Start/Pavza . Če programa ožemanja in črpanja nista na voljo na gumbu za izbiro programa, ju lahko nastavite preko aplikacije.

13.12 Konec programa

Ob koncu programa se naprava samodejno izklopi. Oglasijo se zvočni signali (če so vklopljeni).

Na prikazovalniku začnejo svetiti vsi indikatorji faze pranja, časovno področje pa prikazuje

Indikator tipke Start/Pavza ugasne.

Vrata se odklenejo, indikator pa ugasne.

1. Pritisnite tipko Vključeno/Izklopljeno za izklop naprave. Pet minut po koncu programa funkcija varčevanja z energijo samodejno izklopi napravo.



Ob ponovnem vklopu naprave se na prikazovalniku prikaže konec zadnjega izbranega programa. Z obračanjem gumba za izbiro programa nastavite nov program.

2. Iz naprave odstranite perilo.
3. Preverite, ali je boben prazen.
4. Vrata in predal za pralno sredstvo pustite priprta, da preprečite nastajanje plesni in neprijetnih vonjav.
5. Zaprite pipo.

13.13 Izčrpanje vode po koncu cikla

Če ste izbrali program ali funkcijo, ki ne izčrpa vode zadnjega izpiranja, je program končan, toda:

- Na prikazovalniku se prikažejo indikator , indikator funkcije ali in indikator zaklenjenih vrat
- Utripa indikator trenutne faze
- Se boben še vedno obrača v rednih intervalih in na ta način prepreči mečkanje perila.
- Vrata ostanejo zaklenjena.
- Da lahko odprete vrata, morate izčrpati vodo:

1. Po potrebi se dotaknite tipke Ožemanje , da znižate število vrtljajev centrifuge, ki ga predlaga naprava.
2. Dotaknite se gumba Start/Pavza
 - Če ste nastavili , naprava izčrpa vodo in zažene centrifugo.

- Če ste nastavili  **dB**, naprava samo izčrpa vodo.

Indikator funkcije  ali  **dB** ugasne,

indikator  pa utripa in nato ugasne.

3. Ko je program zaključen in indikator zaklenjenih vrat  ugasne, lahko odprete vrata.

4. Nekaj sekund pritisnite gumb

Vklopljeno/Izklopljeno , da izklopite napravo.



V vsakem primeru naprava samodejno izčrpa vodo po približno 18 urah.

13.14 Funkcija stanja pripravljenosti

Funkcija stanja pripravljenosti samodejno izklopi napravo za zmanjšanje porabe energije v naslednjih primerih:

- Ko naprave ne uporabljate pet minut, preden se dotaknete tipke Start/Pavza .

Pritisnite tipko Vklopljeno/Izklopljeno  za ponoven vklop naprave.

- Pet minut po koncu programa pranja Pritisnite tipko Vklopljeno/Izklopljeno

 za ponoven vklop naprave.

Na prikazovalniku se prikaže konec zadnjega izbranega programa. Z obračanjem gumba za izbiro programa nastavite nov program.



Če nastavite program ali možnost, ki se konča z vodo v bobnu, funkcija stanja pripravljenosti **ne izklopi** naprave in vas na ta način opozori, da je treba izčrpati vodo.



Če je vklopljena funkcija Wi-Fi Always On, se v presledkih vklopi in izklopi samo indikator .

14. NAMIGI IN NASVETI



POPOZORILO!

Oglejte si poglavja o varnosti.

14.1 Vstavljanje perila

- Perilo razdelite na: belo, barvno, sintetično, občutljivo in volneno.
- Upoštevajte navodila za pranje, ki se nahajajo na etiketah za vzdrževanje perila.
- Belega in barvnega perila ne perite skupaj.
- Nekatero barvno perilo se pri prvem pranju razbarva. Priporočamo, da ga prvih nekaj pranj perete ločeno.
- Večslojno, volneno perilo in perilo s poslikavami obrnite z notranjo stranjo navzven.
- Predhodno poskrbite za trdovratne madeže.
- Trdovratne madeže odstranite s posebnim pralnim sredstvom.
- Bodite previdni z zavesami. Snemite kaveljčke in dajte zaveso v pralno vrečo ali prevleko za blazino.
- Zelo majhna količina perila lahko povzroči težave z uravnoteženostjo pri centrifugi, kar vodi do prekomernih tresljajev. Če pride do tega:
 - a. prekinite program in odprite vrata (oglejte si poglavje »Vsakodnevna uporaba«),
 - b. ročno porazdelite perilo, tako da bodo kosi perila enakomerno porazdeljeni po kadi,
 - c. pritisnite tipko Start/Pavza. Centrifuga se nadaljuje.
- Zapnite gumbe na prevlekah za blazine, zadrge, sponke in kaveljčke. Zapnite pasove, zavežite vrvice, vezalke, trakove in vse druge ohlapne predmete.
- Ne perite nezarobljenega ali strganega perila. Za pranje majhnih predmetov (kosov perila) in/ali občutljivega perila (npr. nedrčkov z lokom, pasov, hlačnih nogavic, vezalk, trakov itd.) uporabite pralno vrečo.

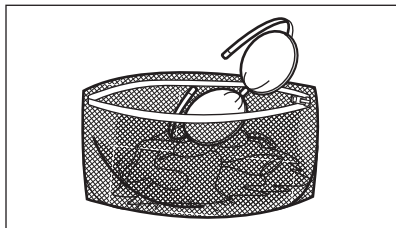

- Izpraznite žepe in razgrnite oblačila.

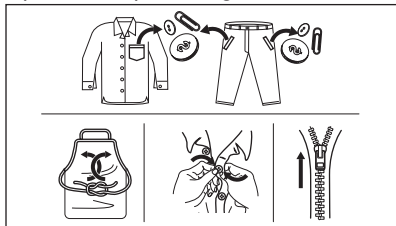

14.2 Trdovratni madeži

Za nekatere madeže voda in pralno sredstvo nista dovolj.

Priporočamo, da te madeže odstranite, preden daste perilo v napravo.

Na voljo so posebna sredstva za odstranjevanje madežev. Uporabite posebno sredstvo za odstranjevanje madežev, ki je primerno za vrsto madeža in tkanine.

Sredstva za odstranjevanje madežev ne pršite po oblačilih v bližini naprave, ker razjeda plastične dele.



14.3 Vrsta in količina pralnega sredstva

Izbira pralnega sredstva in uporaba prave količine vplivata na učinkovitost pranja, zmanjšujeta pa tudi odpadke in pomagata varovati okolje:

- Uporabljajte samo pralna in druga sredstva, ki so posebej namenjena

pranju v pralnem stroju. Najprej upoštevajte naslednja splošna pravila:

- pralne praške (tudi tablete in enoodmerna pralna sredstva) za vse vrste tkanin, razen občutljivih. Za belo perilo in razkuževanje perila uporabljajte pralni prašek, ki vsebuje belilo,
- tekoča pralna sredstva (tudi enoodmerna pralna sredstva), po možnosti za programe pranja pri nižjih temperaturah (največ 60 °C) za vse vrste tkanin ali posebna sredstva samo za volno.
- Izbira in količina pralnega sredstva sta odvisni od: vrste tkanine (občutljivo perilo, volneno perilo, bombaž itd.), barve oblačil, teže perila, stopnje umazanosti, temperature pranja in trdote vode.
- Upoštevajte navodila z embalaže pralnih ali drugih sredstev in pazite, da ne prekoračite najvišje navedene ravni (**MAX**).
- Ne mešajte različnih vrst pralnih sredstev.
- Uporabite manj pomivalnega sredstva, če:
 - perete majhno količino perila,
 - je perilo malo umazano,
 - se pralno sredstvo med pranjem zelo peni.
- Ko uporabljate tablete ali kapsule za pralno sredstvo, jih vedno vstavite v boben, ne v predal za pralno sredstvo, in upoštevajte priporočila proizvajalca.

Premajhna količina pralnega sredstva lahko povzroči naslednje:

- nezadovoljive rezultate pranja,
- posivitev perila,
- mastna oblačila,
- plesen v napravi.

Prevelika količina pralnega sredstva lahko povzroči naslednje:

- penjenje,
- slabši učinek pranja,
- slabše izpiranje,
- večji negativni vpliv na okolje.

14.4 Namigi za ekološko pranje

Za prihranek vode, energije in pomoč pri zaščiti okolja, vam priporočamo da sledite naslednjim korakom:

- **Običajno umazano perilo** lahko perete **brez predpranja** in tako prihranite pralno sredstvo, vodo in čas (s tem varujete tudi okolje!).
- Če napravo napolnite z **največjo količino perila, ki je navedena za vsak program, zmanjšate porabo energije in porabo vode.**
- Z ustrezno predhodno obdelavo lahko odstranite madeže in določeno stopnjo umazanije; perilo lahko nato operete pri nižji temperaturi.
- Za pravo količino pralnega sredstva si oglejte količino, ki jo predlaga proizvajalec pralnega sredstva, in preverite trdoto vode vašega

domačega sistema. Oglejte si »Trdota vode«.

- Nastavite **najvišje število vrtljajev centrifuge** za izbrani program pranja, **preden perilo sušite v sušilnem stroju.** Na ta način prihranite energijo med sušenjem!

14.5 Trdota vode

Če je trdota vode na vašem območju visoka ali srednja, priporočamo, da uporabite sredstvo za mehčanje vode za pralne stroje. Na območjih, kjer je voda bolj mehka, uporaba sredstva za mehčanje vode ni potrebna.

Za informacije o trdoti vode v vašem kraju se obrnite na krajevno vodovodno podjetje.

Uporabite pravo količino sredstva za mehčanje vode. Upoštevajte navodila z embalaže izdelka.

15. VZDRŽEVANJE IN ČIŠČENJE



OPOZORILO!

Oglejte si poglavja o varnosti.

15.1 Razpored občasnega čiščenja

Občasno čiščenje pomaga podaljšati življenjsko dobo naprave.

Po koncu vsakega programa naj ostanejo vrata in predal za pralno sredstvo malo priprta, da omogočite kroženje zraka in posušite notranjost naprave: s tem boste preprečili nastanek plesni in neprijetnih vonjav.

Če naprave ne uporabljate dalj časa: zaprite pipo in odklopite napravo.

Orientacijski raspored občasnega čiščenja:

Odstr. vodnega kamna	Dvakrat letno
Vzdrževalno pranje	Enkrat mesečno
Čiščenje tesnila vrat	Vsaka dva meseca
Čiščenje bobna	Vsaka dva meseca

Čiščenje predala za pralno sredstvo in posod AutoDose	Dvakrat letno
---	---------------

Čiščenje filtra odtočne črpalke	Dvakrat letno
---------------------------------	---------------

Čiščenje filtra v cevi za dovod vode in filtra v ventilu	Dvakrat letno
--	---------------

V naslednjih odstavkih je razloženo, kako morate čistiti vsak del.

15.2 Odstranjevanje tujkov



Pred zagonom programa preverite, ali so vsi žepi prazni in ohlapni predmeti zapeti. Preberite si »Polnjenje stroja« v poglavju »Namigi in nasveti«.

Odstranite vse tujke (kot so kovinske sponke, gumbi, kovanci itd.), ki jih morda najdete za tesnilom vrat, v filtrih in bobnu. Preberite si odstavke »Tesnilo vrat z zbiralnimi utorom«, »Čiščenje

bobna«, »Čiščenje odtočne črpalke« in »Čiščenje filtra v cevi za dovod vode in filtra v ventilu«. Po potrebi se obrnite na pooblaščen servisni center.

15.3 Čiščenje zunanjih površin

Napravo čistite le z blagim milom in toplo vodo. Povsem posušite vse površine.

Ne uporabljajte grobih gobic ali abrazivnih materialov.



POZOR!

Ne uporabljajte alkohola, topil ali kemičnih izdelkov.



POZOR!

Kovinskih površin ne čistite s čistili na osnovi klora.

15.4 Odstr. vodnega kamna



Če je trdota vode na vašem območju visoka ali srednja, priporočamo, da uporabite sredstvo za odstranjevanje vodnega kamna za pralne stroje.

Redno pregledujte bobnen, da preverite morebitno prisotnost vodnega kamna.

Običajna pralna sredstva že vsebujejo sredstva za mehčanje vode, a priporočamo, da občasno zaženete program s praznim bobnom in sredstvom za odstranjevanje vodnega kamna.



Vedno upoštevajte navodila z embalaže izdelka.

15.5 Vzdrževalno pranje

Ponavljajoča in dolgotrajna uporaba programov z nizko temperaturo in kratkih programov lahko povzroči kopičenje pralnega sredstva, ostankov kosmov, rast bakterij in nastanek biofilma v bobnu in kadi. Zaradi tega lahko nastanejo neprijetne vonjave in plesen.

Če želite odstraniti te ostanke in očistiti notranjost naprave, vsaj enkrat na mesec izvajajte vzdrževalno pranje:

1. Iz bobna odstranite vse perilo.

2. Izklopite funkcijo AutoDose za pralno sredstvo in mehčalec.
3. Zaženite program za bombaž pri najvišji temperaturi z majhno količino praška ali, če je na voljo, zaženite program Čiščenje stroja.

15.6 Tesnilo na vratih

Ta naprava ima **samočistilni odtočni sistem**, ki lahka vlakna, odpadla z oblačil, odplakne z vodo. Redno pregledujete tesnilo. Kovance, gumbe in druge majhne predmete lahko odstranite ob koncu programa.

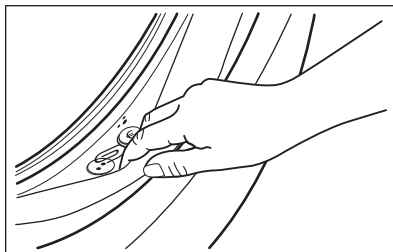

Po potrebi ga očistite s čistilnim sredstvom, ki vsebuje amonijak, ne da bi opraskali površino tesnila.



Vedno upoštevajte navodila z embalaže izdelka.

15.7 Čiščenje bobna

Redno pregledujte bobnen, da preprečite neželene usedline.

Zaradi zarjavelih tujkov v bobnu ali prisotnosti železa v vodi lahko pride do kopičenja rje v bobnu

Očistite bobnen s posebnim čistilom za nerjavno jeklo.



Vedno upoštevajte navodila na embalaži izdelka.

Bobna ne čistite s sredstvi za odstranjevanje vodnega kamna, ki vsebujejo kisline, ali čistili, ki vsebujejo klor, jeklenimi gobicami ali jekleno volno

Za temeljito čiščenje:

1. Očistite bobnen s posebnim čistilom za nerjavno jeklo.

- i** Vedno upoštevajte navodila na embalaži izdelka.
- 2. Iz bobna odstranite vse perilo.
- 3. Izklopite funkcijo AutoDose za pralno sredstvo in mehčalec.
- 4. Zaženite kratek program za bombaž pri visoki temperaturi s praznim bobnom in majhno količino praška ali, če je na voljo, zaženite program Čiščenje stroja. Če lahko napravo povežete z omrežjem Wi-Fi, se posebni program Čiščenje stroja lahko prenese tudi prek aplikacije.
- 5. V prazen boben natresite majhno količino praška ali določenega izdelka, da izperete morebitne ostanke.

- i** Občasno se lahko ob koncu programa na prikazovalniku prikaže ikona . To je priporočilo za »čiščenje bobna«. Po čiščenju bobna ikon izgine.

15.8 Čiščenje predala za pralno sredstvo in posod AutoDose



POZOR!
Ne spreminjajte znamke ali vrste pralnega sredstva, mehčalca perila ali dodatkov v posodah, ne da bi ju prej počistili.

- i** Pred čiščenjem se prepričajte, da so vsi predelki prazni.

Za preprečitev morebitnega kopičenja ostankov praška, strjenega mehčalca, nastanka plesni v predalu za pralno sredstvo in/ali strjenih tekočih dodatkov v posodah AutoDose **tu in tam opravite naslednje postopke čiščenja:**

1. Odprite predal za pralno sredstvo. Pritisnite jeziček, kot prikazuje slika, in izvlecite predal za pralno sredstvo.

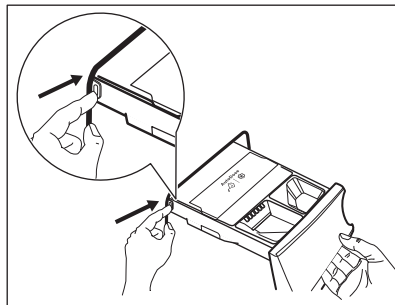

2. Odstranite vložek za mehčalec in posodo za tekoče pralno sredstvo, če je vstavljena.

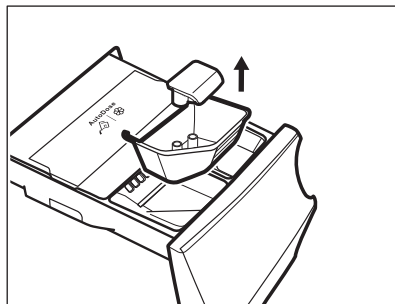
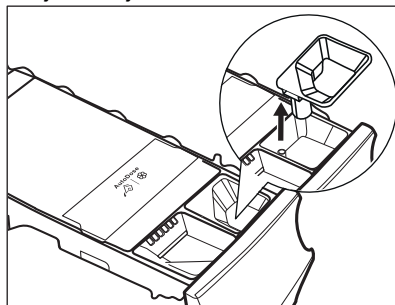

3. Odprite izpustna čepa obeh posod in posodi izpraznite v umivalnik.

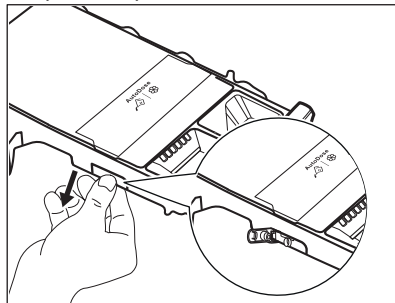

4. Pritisnite zaponko zadaj, kot je prikazano na sliki, ter dvignite in odstranite zgornji pokrov.

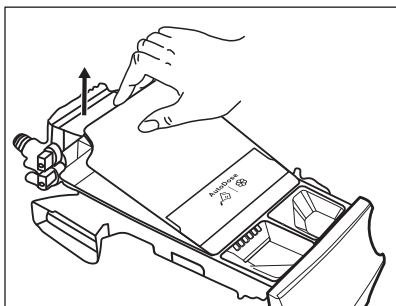
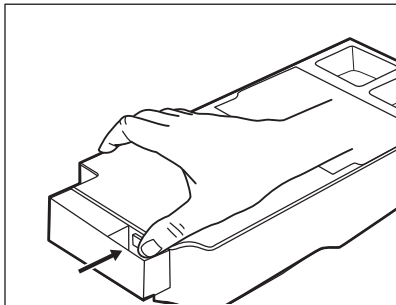

5. Pod tekočo vodo operite predal in vse vložke.

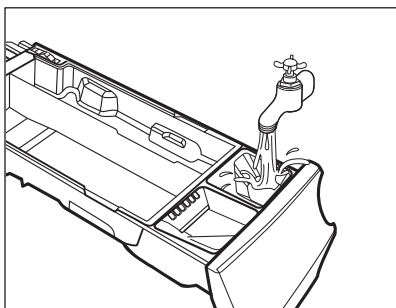

POZOR!
Ne uporabljajte ostrih ali kovinskih ščetk in gobic.

6. Predal obrnite na glavo in odprite spodnji pokrov, kot je prikazano na sliki.

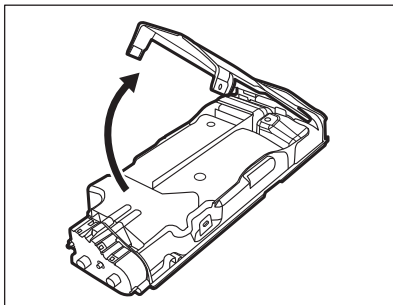

7. Poskrbite, da boste s podajalnika odstranili vse ostanke pralnega sredstva. Uporabite samo mehke vlažne krpe.
8. Namestite nazaj spodnji pokrov, tako da poravnate odprtine z zatiči na predalu, kot je prikazano na sliki. Zaprite tako, da zaslišite »klik«.

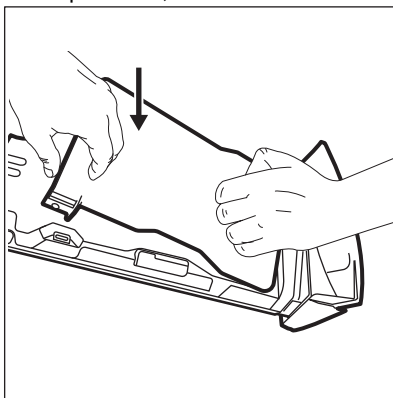

POZOR!
Pritisnite spodnji pokrov, kot je prikazano na sliki. Prepričajte se, da je pravilno zaprt.

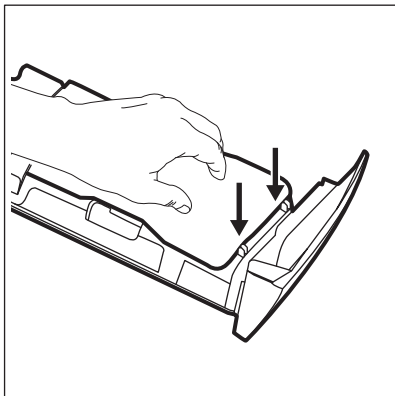

OPOZORILO!
Črpalk ali tipal na hrbtni strani predala za pralno sredstvo ne čistite z ostrimi in kovinskimi ščetkami ali orodji. Po potrebi uporabite samo mehke vlažne krpe.

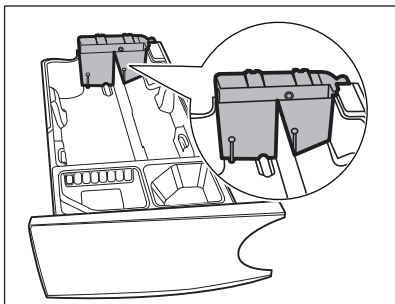

OPOZORILO!
V primeru morebitnih ostankov na hrbtni strani posod namočite predal za pralno sredstvo v toplo vodo. Ne čistite ga z nobenim orodjem. Pred namakanjem odstranite ročaj, tako da pritisnete rdeč gumb in ročaj potisnete, kot je prikazano na sliki.

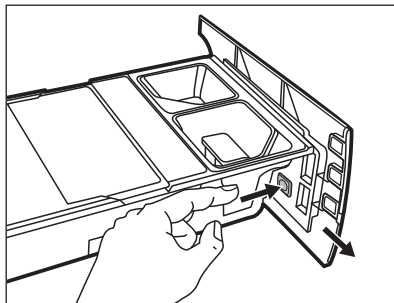

9. Prepričajte se, da so z zgornjega in spodnjega dela odprtine odstranjeni vsi ostanki pralnega sredstva. Odprtino očistite z majhno ščetko.

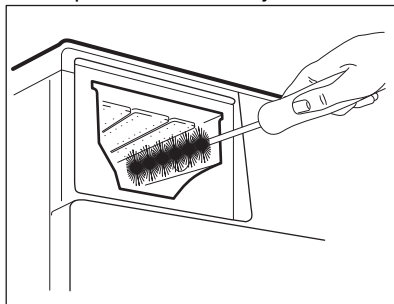

10. Ponovno namestite predal na naslednji način:
- Če ste odstranili ročaj, ga namestite nazaj.
 - Namestite spodnji pokrov in pritisnite, da zaslišite »klik«.
 - Namestite zgornji pokrov na predelek s posodama in pritisnite, da zaslišite »klik«.
 - Namestite dele predelka za ročno dodajanje pralnega sredstva.
11. Vstavite predal za pralno sredstvo v vodila in nežno zaprite, da zaslišite »klik«. Zaženite program izpiranja brez perila v bobnu.

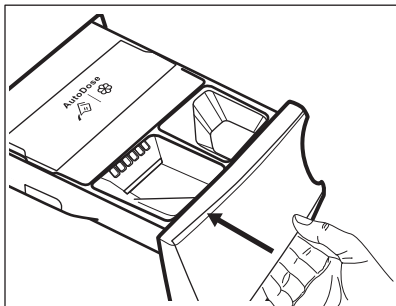

Za obnovitev funkcionalnosti napolnite posodi s pralnim sredstvom in mehčalcem. Če daste v posodi napačne dodatke, jih lahko preprosto odstranite s pomočjo izpustnega čepa na obeh straneh predala. Preden odprete izpustna čepa, pod predal namestite ustrezno posodo, da bo vanjo odtekla tekočina. Pred ponovnim polnjenjem pravilno zaprite čepa.

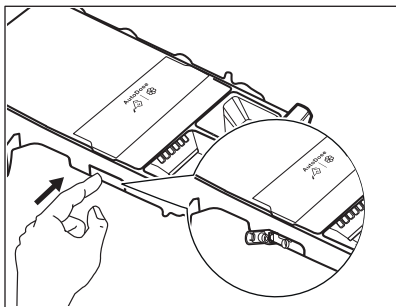

15.9 Čiščenje odtočne črpalke



OPOZORILO!
Iztaknite omrežni vtič iz vtičnice.



Redno pregledujte filter odtočne črpalke in poskrbite, da bo čist.

Odtočno črpalko očistite, če:

- Naprava ne izčrpa vode.
- Se boben ne obrača.

- Naprava povzroča neobičajen hrup zaradi zamašitve odtočne črpalke.
- Se na prikazovalniku izpiše opozorilna koda **E2 1**.



OPOZORILO!

- Filtra ne odstranjujte med delovanjem naprave.
- Črpalke ne čistite, če je voda v napravi vroča. Počakajte, da se voda ohladi.

Črpalko očistite na naslednji način:

1. Odprite pokrov črpalke.

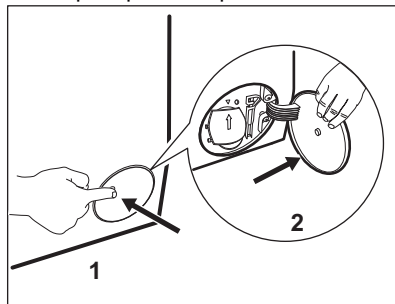

2. Pod dostop do odtočne črpalke postavite ustrezno posodo za zbiranje iztekajoče vode.
3. Izvlecite žleb navzdol. V bližini imejte krpo za brisanje vode, ki bo iztekla ob odstranitvi filtra.

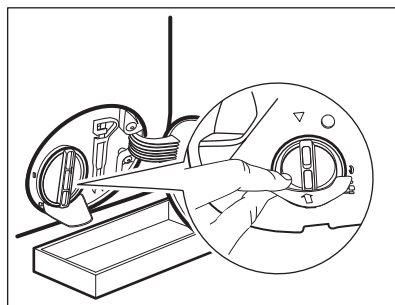

4. Obrnite filter za 180 stopinj v nasprotni smeri urnega kazalca, da ga odprete, a ne odstranite. Pustite, da voda izteče.

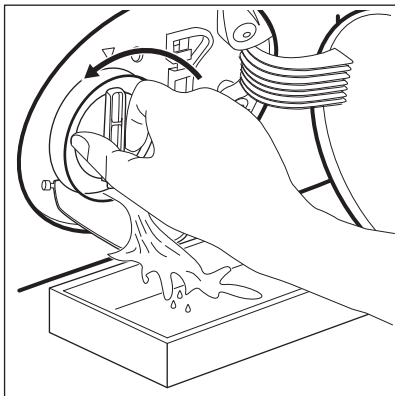

5. Ko je posoda polna vode, filter obrnite nazaj in izpraznite posodo.
6. Ponovljajte koraka 4 in 5, dokler voda ne preneha iztekati.
7. Obrnite filter v nasprotni smeri urnega kazalca in ga odstranite.

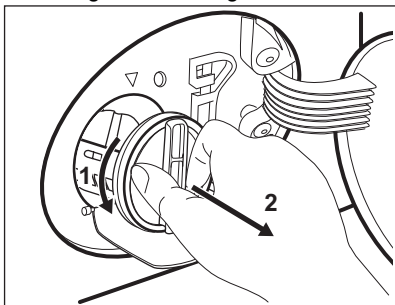

8. Po potrebi iz odprtine filtra odstranite kosme in predmete.
9. Preverite, ali se rotor črpalke lahko vrti. Če se ne vrti, se obrnite na pooblaščen servisni center.

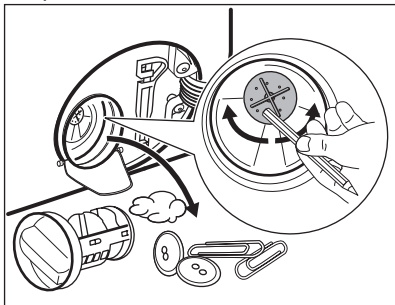

10. Filter očistite pod tekočo vodo.

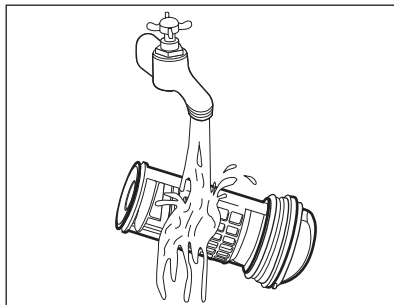

11. Filter z obračanjem v smeri urnega kazalca namestite nazaj v posebna vodila. Filter morate priviti pravilno, da preprečite iztekanja.

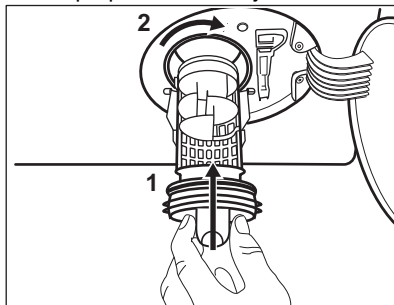

12. Zaprite pokrov črpalke.

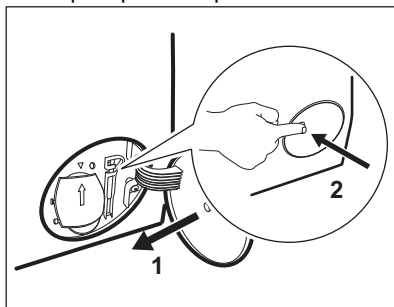

Ko vodo izčrpate s pomočjo postopka za črpanje v sili, morate znova vklopiti odtočni sistem:

- a. V predelek za glavno pranje predala za pralno sredstvo vlijte 2 litra vode.
- b. Zaženite program za črpanje vode.

15.10 Čiščenje filtra v cevi za dovod vode in filtra v ventilu

Občasno je priporočljivo očistiti filtre cevi za dovod vode in ventila, da odstranite ostanke, ki so se sčasoma nabrali:

1. S pipe snemite cev za dovod vode in očistite filter.

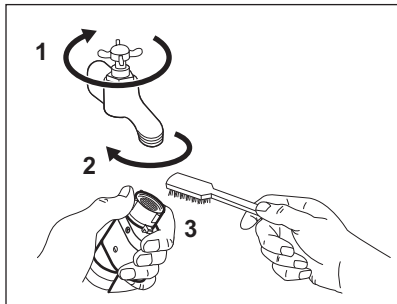

2. Odstranite cev za dovod vode z naprave, tako da odvijete matico.

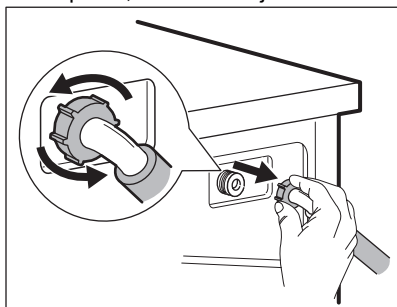

3. Z zobno ščetko očistite filter ventila, ki se nahaja na hrbtni strani naprave.

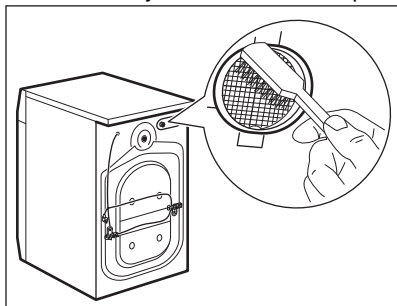

4. Ko cev priključujete nazaj na hrbtno stran naprave, jo obrnite levo ali desno (ne navpično), odvisno od položaja pipe.

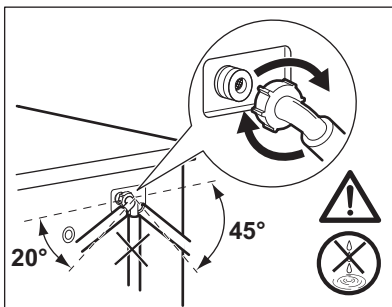

15.11 Črpanje v sili

Če naprava ne more izčrpati vode, opravite isti postopek, ki je opisan v odstavku »Čiščenje odtočne črpalke«. Po potrebi očistite črpalko.

Ko vodo izčrpate s pomočjo postopka za črpanje v sili, morate znova vklopiti odtočni sistem:

1. V predelek za glavno pranje predala za pralno sredstvo vlijte dva litra vode.
2. Vklopite program, da naprava izčrpa vodo.

15.12 Zaščita pred zmrzaljo

Če je naprava nameščena na mestu, kjer je lahko temperatura okrog 0 °C ali pade pod ničlo, odstranite preostalo vodo iz cevi za dovod vode in odtočne črpalke.

1. Iztaknite vtič iz omrežne vtičnice.
2. Zaprite pipo.
3. Konca cevi za dovod vode položite v posodo in pustite, da voda odteče iz cevi.
4. Izpraznite odtočno črpalko. Oglejte si postopek za črpanje v sili.
5. Ko je odtočna črpalka prazna, znova namestite cev za dovod vode.



OPOZORILO!

Pred ponovno uporabo naprave se prepričajte, da je temperatura višja od 0 °C. Proizvajalec ni odgovoren za škodo, nastalo zaradi nizkih temperatur.

16. ODPRAVLJANJE TEŽAV



OPOZORILO!
Oglejte si poglavja o varnosti.

16.1 Opozorilne kode in možne okvare

Naprava se med uporabo ne zažene ali zaustavi. Najprej poskusite najti rešitev težave (oglejte si razpredelnice).



OPOZORILO!
Pred kakršnimi koli preverjanji izklopite napravo.

Pri nekaterih težavah se na prikazovalniku prikaže šifra alarma, in bo morda lučka v gumbu Start/Pavza  gorela:



Če je naprava preveč napolnjena, iz bobna odstranite nekaj oblačil in/ali sočasno pritisčajte vrata in tipko Start/Pavza, dokler indikator  ne neha utripati (oglejte si spodnjo sliko).

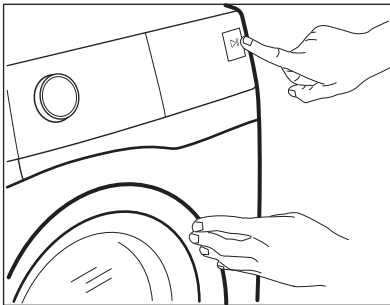



Težava	Možna rešitev
<p>E11 Naprava se z vodo ne napolni pravilno.</p>	<ul style="list-style-type: none"> • Preverite, ali je pipa odprta. • Prepričajte se, da tlak v vodovodnem omrežju ni prenizek. Za te podatke se obrnite na lokalno komunalno podjetje. • Prepričajte se, da pipa ni zamašena. • Prepričajte se, da cev za dovod vode ni prepognjena, poškodovana ali ukrivljena. • Prepričajte se, da je dovodna vodovodna cev ustrezno priključena. • Prepričajte se, da filter na dovodni cevi in filter na ventilu nista zamašena. Oglejte si »Vzdrževanje in čiščenje«.





<p>E21 Naprava ne izčrpa vode.</p>	<ul style="list-style-type: none"> • Prepričajte se, da sifon umivalnika ni zamašen. • Prepričajte se, da cev za odvod vode ni prepognjena ali ukrivljena. • Prepričajte se, da odtočni filter ni zamašen. Filter po potrebi očistite. Oglejte si »Vzdrževanje in čiščenje«. • Prepričajte se, da je cev za odvod vode ustrezno priključena. • Nastavite program črpanja, če ste nastavili program brez faze črpanja. Če program črpanja ni na voljo na gumbu za izbiro programa, ga lahko nastavite preko aplikacije. • Nastavite program črpanja, če ste nastavili funkcijo, ki se zaključi z vodo v kadi.
<p>E41 Vrata naprave so odprta ali niso pravilno zaprta.</p>	<ul style="list-style-type: none"> • Prepričajte se, da so vrata dobro zaprta.
<p>E91 Notranja napaka. Ni komunikacije med elektronskimi elementi naprave.</p>	<ul style="list-style-type: none"> • Program se ni zaključil pravilno ali pa se je naprava prezgodaj ustavila. Napravo izklopite in jo ponovno vklopite. • Če se ponovno prikaže opozorilna koda, se obrnite na pooblaščen servisni center.
<p>EH1: Frekvenca napajanja je izven območja. EH2: Napajalna napetost je previsoka. EH3: Napajalna napetost je prenizka.</p>	
<p>EF3 Vklapljen je zaščitni sistem za zaporo vode.</p>	<ul style="list-style-type: none"> • Izključite napravo in zaprite pipo. Obrnite se na pooblaščen servisni center.

Če se na prikazovalniku prikažejo druge opozorilne kode, izklopite in vklopite napravo. Če se težava nadaljuje, se obrnite na pooblaščen servisni center.

V primeru različnih težav s pralnim strojem preverite spodnjo razpredelnico glede možnih rešitev.

Težava	Možna rešitev
<p>Program se ne zažene.</p>	<ul style="list-style-type: none"> • Poskrbite, da je vtič vključen v omrežno vtičnico. • Poskrbite, da so vrata naprave zaprta. • Poskrbite, da nobena varovalka v omarici z varovalkami ni poškodovana. • Morate se dotakniti Start/Pavza . • Če je nastavljen zamik vklopa, nastavitve prekličite ali počakajte, da se odštevanje konča. • Prepričajte se, da je predelek za pralno sredstvo dobro zaprt. • Izklopite funkcijo Varovalo za otroke, če je vklopljena. • Preverite položaj gumba pri izbranem programu.

Težava	Možna rešitev
Naprava se napolni z vodo in jo takoj izčrpa.	<ul style="list-style-type: none"> • Poskrbite, da bo loputa v pravem položaju. Cev je morda nameščena prenizko. Oglejte si »Navodila za namestitev«.
Centrifuga ne deluje ali pa pranje traja dlje kot običajno.	<ul style="list-style-type: none"> • Nastavite program ožemanja. Če program črpanja ni na voljo na gumbu za izbiro programa, ga lahko nastavite preko aplikacije. • Prepričajte se, da odtočni filter ni zamašen. Filter po potrebi očistite. Oglejte si »Vzdrževanje in čiščenje«. • Ročno prilagodite kose v kadi in znova zaženite fazo ožemanja. Problem je lahko posledica neustreznega ravnovesja.
Na tleh je voda.	<ul style="list-style-type: none"> • Prepričajte se, da so priključki vodovodnih cevi tesno priti in da iz njih ne izteka voda. • Poskrbite, da na cevi za dovod in cevi za odvod vode ne bo poškodb. • Prepričajte se, da ste uporabili ustrezen detergent v ustrezni količini.
Vrat naprave ne morete odpreti.	<ul style="list-style-type: none"> • Pazite, da ne izberete programa pranja, ki se zaključí z vodo v kadi. • Prepričajte se, da je program pranja končan. • Nastavite program črpanja ali ožemanja, če je voda v bobnu. Če programa ožemanja in črpanja nista na voljo na gumbu za izbiro programa, ju lahko nastavite preko aplikacije. • Prepričajte se, da naprava dobiva električno energijo. • To težavo lahko povzroča okvara naprave. Obrnite se na pooblaščen servisni center. Če morate odpreti vrata, natančno preberite »Odpiranje vrat v sili«. • Prepričajte se, da funkcija Remote Start Mode ni aktivirana. Izklopite ga.
Na prikazovalniku se ne prikaže kazalnik brezžične povezave  .	<ul style="list-style-type: none"> • Preverite brezžični signal. • Preverite, ali je brezžična povezava vklopljena. Oglejte si »Konfiguriranje brezžične povezave za pralni stroj« v poglavju »Wi-Fi – Nastavitev povezljivosti«. • Preverite domače omrežje in usmerjevalnik. • Ponovno zaženite usmerjevalnik. • Če se težave z brezžičnim omrežjem nadaljujejo, se obrnite na ponudnika brezžičnih storitev.
Aplikacije ni mogoče povezati z napravo.	<ul style="list-style-type: none"> • Preverite brezžični signal. • Preverite, ali je vaša pametna naprava povezana z brezžičnim omrežjem. • Preverite domače omrežje in usmerjevalnik. • Ponovno zaženite usmerjevalnik. • Če imate težave z brezžičnim omrežjem, se obrnite na ponudnika brezžičnih storitev. • Napravo, pametno napravo ali obe je treba ponovno konfigurirati zaradi namestitve novega usmerjevalnika ali spremembe konfiguracije usmerjevalnika.

Težava	Možna rešitev
Aplikacije pogosto ni mogoče povezati z napravo.	<ul style="list-style-type: none"> • Preverite, ali brezžični signal doseže napravo. Usmerjevalnik poskusite premakniti čim bližje napravi ali pa kupite ojačevalnik brezžičnega signala. • Poskrbite, da brezžičnega signala ne bo motila mikrovalovna pečica. Izklopite mikrovalovno pečico. Ne uporabljajte mikrovalovne pečice in daljinskega upravljalnika hkrati.
Na prikazovalniku se prikaže  . Vsi gumbi so neaktivni, razen  /  /  .	<ul style="list-style-type: none"> • Naprava prenaša razpoložljive posodobitve. Počakajte, da se postopek posodobitve konča. Če napravo izklopite med posodabljanjem, se to nadaljuje ob ponovnem vklopu naprave.
Naprava povzroča neobičajen hrup in se tresse.	<ul style="list-style-type: none"> • Prepričajte se, da je naprava v vodoravnem položaju. Oglejte si »Navodila za namestitev«. • Prepričajte se, da so embalaža in/ali transportni vijaki odstranjeni. Oglejte si »Navodila za namestitev«. • V boben dajte več perila. Količina perila je morda premajhna.
Trajanje programa se podaljša ali skrajša med izvajanjem programa.	<ul style="list-style-type: none"> • Funkcija ProSense System lahko nastavi trajanje programa glede na vrsto in na težo perila. Glejte razdelek »Zaznavanje obremenitve ProSense System« v poglavju »Vsakodnevna uporaba«.
Rezultati pranja niso zadovoljivi.	<ul style="list-style-type: none"> • Dodajte več detergenta ali uporabite drugo znamko detergenta. • Za odstranjevanje trdovratnih madežev pred pranjem perila uporabite posebna čistila. • Poskrbite, da nastavite ustrezno temperaturo. • Zmanjšajte količino perila. • Ko uporabljate posodi AutoDose, se prepričajte, da nista prazni. • Ko uporabljate posodi AutoDose, preverite prednastavljeni odmerek pralnega sredstva/mehčalca za tkanine. Oglejte si razdelek »Osnovne nastavitve« v poglavju »Tehnologija AutoDose«. • Posodi AutoDose morate očistiti, preden uporabite pralno sredstvo, mehčalec za tkanine ali druge dodatke različnih blagovnih znamk in vrst.
Preveč pene v bobnu med pranjem.	<ul style="list-style-type: none"> • Zmanjšajte količino pralnega sredstva, število tablet ali enodmerna pralna sredstva. • Ko uporabljate posodi AutoDose, preverite prednastavljeni odmerek pralnega sredstva/mehčalca za tkanine. Oglejte si razdelek »Osnovne nastavitve« v poglavju »Tehnologija AutoDose«.

Težava	Možna rešitev
Po končanem pranju se raven pralnega sredstva / mehčalca za tkanine v posodah za samodejno odmerjanje AutoDose ne zniža.	<ul style="list-style-type: none"> To je običajno: posodi sta precej veliki in poraba pralnega sredstva morda ne bo tako očitna.

Ko izvedete kontrolo, vklopite napravo. Program se začne izvajati od točke prekinitve naprej.

Če se težava ponovi, se obrnite na pooblaščen servisni center.

Potrebni podatki za servisni center se nahajajo na ploščici za tehnične navedbe.

16.2 Odpiranje vrat v sili

V primeru izpada električne energije ali okvare v delovanju naprave ostanejo vrata naprave zaklenjena. Program pranja se nadaljuje ob ponovni vzpostavitvi električne napetosti. Če ostanejo vrata zaklenjena v primeru okvare, jih lahko odprete z uporabo funkcije za odklepanje v sili.

Pred odpiranjem vrat:



POZOR!
Nevarnost opeklin!
Prepričajte se, da voda in perilo nista vroča. Po potrebi počakajte, da se ohladita.



POZOR!
Nevarnost poškodb!
Prepričajte se, da se boben ne vrti. Po potrebi počakajte, da se boben neha vrteti.



Prepričajte se, da raven vode v bobnu ni previsoka. Po potrebi opravite črpanje v sili (oglejte si »Črpanje v sili« v poglavju »Vzdrževanje in čiščenje«).

Če želite odpreti vrata, nadaljujte po naslednjem postopku:

1. Za izklop naprave pritisnite tipko Vključeno/Izklopljeno ①.
2. Iztaknite omrežni vtič iz vtičnice.
3. Odprite loputo filtra.
4. Enkrat povlecite sprožilno za odklepanje v sili navzdol. Povlecite ga še enkrat navzdol, naj bo napet, medtem pa odprite vrata naprave.

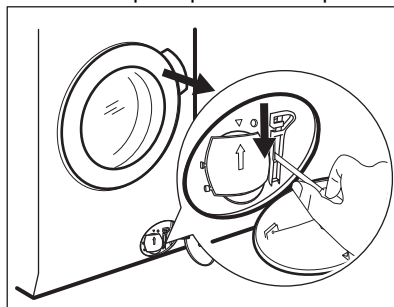

5. Odstranite perilo in zaprite vrata naprave.
6. Zaprite loputo filtra.

17. VREDNOSTI PORABE

17.1 Uvod



Za podrobnejše informacije o energijski nalepki si oglejte spletno povezavo www.theenergylabel.eu.



Koda QR na energijski nalepki z naprave zagotavlja spletno povezavo do informacij, povezanih z delovanjem naprave, v podatkovni bazi EU EPREL. Energijsko nalepko hranite za referenco skupaj z navodili za uporabo in vsemi drugimi dokumenti, ki so priloženi tej napravi.

Iste informacije lahko v bazi EPREL najdete tudi s pomočjo povezave <https://eprel.ec.europa.eu> ter imena modela in številke izdelka, ki ju najdete na ploščici za tehnične navedbe naprave. Za položaj ploščice za tehnične navedbe si oglejte poglavje »Opis izdelka«.

17.2 Legenda

kg	Količina perila.	hh:mm	Trajanje programa.
kWh	Poraba energije.	°C	Temperatura v perilu.
Litri	Poraba vode.	obr./min	Hitrost ožemanja.
%	Preostala vlaga ob koncu faze ožemanja. Višja kot je hitrost ožemanja, večji je hrup in nižja je vsebnost preostale vlage.		



Vrednosti in trajanje programa se lahko razlikujejo glede na različne pogoje (npr. sobno temperaturo, temperaturo in tlak vode, količino in vrsto perila, napajalno napetost) in tudi če spremenite privzeto nastavitve programa.

17.3 V skladu z uredbo Evropske komisije 2019/2023

Eco 40-60 program	kg	kWh	Litri	hh:mm	%	°C	obr./min ¹⁾
Polna napoljenost	9.0	0.820	55.0	03:40	53.00	35.0	1351

Eco 40-60 program	kg	kWh	Litri	hh:mm	%	°C	obr./min ¹⁾
Polovična napolnjenost	4.5	0.540	45.0	02:35	53.00	33.0	1351
Četrtninska napolnjenost	2.5	0.185	38.0	02:30	54.00	23.0	1351

1) Največja hitrost ožemanja.

Poraba energije v različnih načinih

Izklop (W)	Stanje pripravljenosti (W)	Zakasnen vklop (W)	Omrežno stanje pripravljenosti (W)
0.50	0.50	4.00	2.00 ¹⁾

Čas do izklopa/stanja pripravljenosti je največ 15 minut.

1) Poraba energije povezane funkcije je približno 17,5 kWh na leto. Če želite izklopiti to funkcijo, si oglejte poglavje »Wi-fi – Nastavitev povezljivosti«.

17.4 Splošni programi



Te vrednosti so samo orientacijske.

Program	kg	kWh	Litri	hh:mm	%	°C	obr./min ¹⁾
Bombaž ²⁾ 95 °C	9.0	2.700	90.0	04:05	52.00	85.0	1400
Bombaž 60 °C	9.0	1.600	85.0	03:50	52.00	55.0	1400
Bombaž ³⁾ 20 °C	9.0	0.350	85.0	03:00	52.00	20.0	1400
Sintetika 40 °C	4.0	0.800	55.0	02:15	35.00	40.0	1200
Občutljivo ⁴⁾ 30 °C	2.0	0.400	60.0	01:05	35.00	30.0	1200

Program	kg	kWh	Litri	hh:mm	%	°C	obr./min ¹⁾
Volna 30 °C	1.5	0.300	65.0	01:05	30.00	30.0	1200

- 1) Referenčni indikator hitrosti ožemanja.
- 2) Primerno za pranje močno umazanega perila.
- 3) Primerno za pranje malo umazanega bombažnega, sintetičnega in mešanega perila.
- 4) Deluje tudi kot kratek cikel pranja za malo umazano perilo.

18. HITRI VODNIK

18.1 Dnevna uporaba

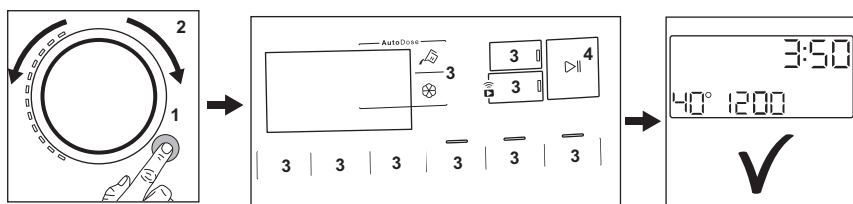

- Povezava omrežnega vtiča z omrežno vtičnico.
- Odprite pipo za vodo.
- Pritisnite gumb **Vklopljeno/**

Izklopljeno ① za vklop naprave (1).

- Obrnite gumb za izbiro programa, da nastavite želeni program (2).
- Z ustreznimi tipkami (3) nastavite zelene funkcije (3).
- Perilo dajte v boben, en kos za drugim, in pazite, da ne presežete največje predlagane količine perila. Zaprite vrata in pazite, da se perilo ne bo ujelo med tesnilo in vrata.
- **Pri uporabi posod AutoDose** se pralno sredstvo in mehčalec dovajata samodejno. Pazite, da posodi nista prazni.
- **Pri uporabi predelkov** za ročno dodajanje nalijte pralno sredstvo in druge dodatke v ustrezni predelek.

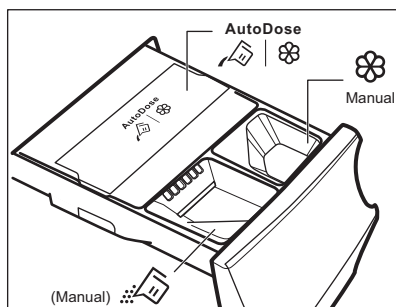

i Pri uporabi tekočega pralnega sredstva v predelku za ročno dodajanje vstavite posodo za tekoče pralno sredstvo.

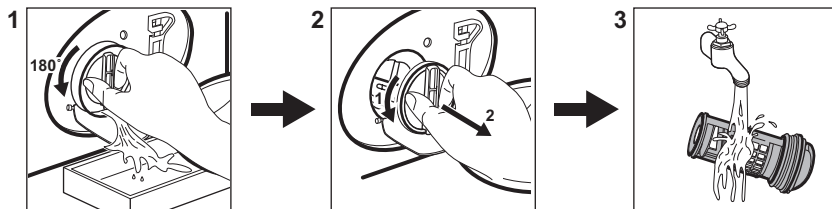

- Za zagon programa pritisnite gumb **Start/Pavza** ▶|| (4).
- Naprava se zažene.
- Po koncu programa odstranite perilo.
- Za izklop naprave pritisnite gumb **Vklopljeno/Izklopljeno** ①.

18.2 Čiščenje filtra odtočne črpalke



Filter čistite redno, še posebej pa, če se na prikazovalniku prikaže opozorilna koda **E2**.

18.3 Programi

Programi	Količina perila	Opis izdelka
MixLoad 69 min	5.0 kg	Bombažna in sintetična oblačila. Ta program zagotavlja dobre rezultate pranja v kratkem času.
Eko 40-60	9.0 (kg)	Program z nizko porabo energije za bombažno perilo. Zniža temperaturo in podaljša čas za doseganje dobrih rezultatov pranja.
Bombaž	9.0 (kg)	Belo in barvno bombažno perilo. Popolno za običajno in močno umazano perilo.
Sintetika	4.0 (kg)	Sintetično ali mešano perilo.
Občutljivo	2.0 (kg)	Občutljivo perilo, kot je perilo iz akrila, viskoze in poliestra.
 Volna	1.5 (kg)	Volna, ki se lahko pere strojno, volna za ročno pranje in občutljive tkanine.
20 min 3 kg	3.0 (kg)	Malo umazani ali enkrat nošeni kosi perila iz bombaža in sintetik.
 Para	1.0 (kg)	Bombažno in sintetično perilo, ki se morajo zgladiti.
 Športna oblačila	2.0 kg ¹⁾ 1.0 kg ²⁾	Sodobna oblačila za šport in dejavnosti na prostem.

Programi	Količina perila	Opis izdelka
 Hygiene	9.0 (kg)	Bela bombažna oblačila. Ta program odstrani več kot 99,99 % bakterij in virusov ³⁾ Prav tako zagotavlja ustrezno zmanjšanje alergenov.
Izpiranje	9.0 (kg)	Vse tkanine razen volnenih in zelo občutljivih. Program za izpiranje in ožemanje.
Ožemanje/črpanje	9.0 (kg)	Za ožemanje perila in črpanje vode iz bobna. Vse tkanine razen volnenih in občutljivih.

1) Program pranja.

2) Program pranja in impregnacijska faza.

3) Testirano za Staphylococcus aureus, Enterococcus faecium, Candida albicans, Pseudomonas aeruginosa in MS2 Bacteriophage pri zunanjem testu, ki ga je opravil Swisstest Testmaterialien AG leta 2021 (Poročilo o testu št. 202120117).

19. SKRB ZA OKOLJE

Reciklirajte materiale, ki jih označuje simbol . Embalažo odložite v ustrezne zabojnike za reciklažo. Pomagajte zaščititi okolje in zdravje ljudi ter reciklirati odpadke električnih in elektronskih naprav. Naprav, označenih

s simbolom , ne odstranjujte z gospodinjstvi odpadki. Izdelek vrnite na krajevno zbirališče za recikliranje ali se obrnite na občinski urad.



The software in this product contains components that are based on free and open source software. AEG gratefully acknowledges the contributions of the open software and robotics communities to the development project.

To access the source code of these free and open source software components whose license conditions require publishing, and to see their full copyright information and applicable license terms, please visit:
<http://aeg.opensourcerepository.com> (folder NIUS)