

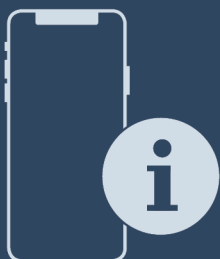

Navodila za uporabo

Quality, Design and Innovation





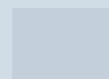











home.liebherr.com/fridge-manuals







LIEBHERR



Vsebina

1	Kratek opis aparata.....	3
1.1	Obseg dobave.....	3
1.2	Pregled naprave in opreme.....	3
1.3	SmartDevice.....	3
1.4	Področja uporabe aparata.....	4
1.5	Skladnost.....	4
1.6	Snovi SVHC v skladu z Uredbo REACH.....	4
1.7	Zbirka podatkov EPREL.....	4
2	Splošni varnostni napotki.....	4
3	Zagon.....	6
3.1	Vklop aparata.....	6
3.2	Vstavljanje opreme.....	6
4	Upravljanje živil.....	6
4.1	Hranjenje živil.....	6
4.2	Časi hranjenja živil.....	7
5	Varčevanje z energijo.....	7
6	Upravljanje.....	7
6.1	Elementi za upravljanje in prikaz.....	7
6.1.1	Prikazovalnik Status.....	7
6.1.2	Navigacija.....	7
6.1.3	Upravljalna struktura.....	8
6.1.4	Prikazni simboli.....	8
6.2	Koncept upravljanja.....	8
6.2.1	Aktiviranje/deaktiviranje funkcije.....	8
6.2.2	Izbira vrednosti funkcije.....	8
6.2.3	Aktiviranje/deaktiviranje nastavitve.....	9
6.2.4	Izbira nastavitvene vrednosti.....	9
6.2.5	Priklic uporabniškega menija.....	9
6.3	Funkcije.....	9
	Izklop naprave.....	9
	WLAN.....	9
	Temperatura.....	10
	Temperaturna enota.....	10
	SuperFrost.....	10
	PartyMode.....	11
	SabbathMode.....	11
	E-Saver.....	11
	IceMaker*.....	12
	Ledene kocke*.....	12
	MaxIce*.....	12
	TubeClean*.....	12
	Svetlost zaslona.....	12
	Alarm na vratih.....	13
	Blokada vnosa.....	13

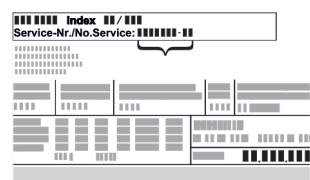
	Informacije.....	13
	Opomnik.....	13
	Ponastavitev.....	13
6.4	Sporočila o napakah.....	13
6.4.1	Opozorila.....	13
6.4.2	Sporočila.....	14
6.4.3	DemoMode.....	14
7	Oprema.....	14
7.1	Predali.....	14
7.2	Izvlačna polica z IceTower*.....	15
7.3	Steklene plošče.....	16
7.4	EasyTwist-Ice*.....	17
7.5	IceMaker*.....	17
7.6	VarioSpace.....	17
7.7	Pribor.....	17
8	Vzdrževanje.....	18
8.1	Demontaža/montaža izvlečnih sistemov.....	18
8.2	Odtajanje naprave.....	19
8.3	Čiščenje aparata.....	19
9	Pomoč strankam.....	21
9.1	Tehnični podatki.....	21
9.2	Zvoki delovanja.....	21
9.3	Tehnične napake.....	22
9.4	Servisna služba.....	23
9.5	Nazivna ploščica.....	23
10	Zaustavljanje delovanja.....	23
11	Odstranjevanje.....	23
11.1	Aparat pripravite za odstranitev.....	23
11.2	Okolju prijazno odstranjevanje aparata.....	24

Proizvajalec ves čas deluje v smeri nadaljnjega razvoja vseh tipov in modelov. Prosimo za razumevanje, ker si pridržujemo pravico do sprememb oblike, opreme in tehnike.

Simbol	Obrazložitev
	<p>Preberite navodila</p> <p>Pozorno preberite navodila v tem navodilu, da boste spoznali vse prednosti vašega novega aparata.</p>
	<p>Celotna navodila na voljo na spletu</p> <p>Podrobna navodila so na voljo prek kode QR na spletu na sprednji strani teh navodil ali z vnosom servisne številke na naslovu home.liebherr.com/fridge-manuals.</p> <p>Servisna številka je navedena na tipski ploščici:</p>  <p style="text-align: right;"><i>Fig. Simbolična slika</i></p>
	<p>Preverjanje naprave</p> <p>Vse dele preverite, ali so utrpeli poškodbe med transportom. V primeru reklamacij se obrnite na trgovca ali na službo za stranke.</p>

Simbol	Obrazložitev
	Odstopanja Navodila so veljavna za več modelov, odstopanja so mogoča. Poglavlja, ki veljajo samo za določene modele, so označena z zvezdico (*).
	Navodila za ravnanje in rezultati ravnanja Navodila za ravnanje so označena z ►. Rezultati ravnanja so označeni z ▷.
	Videoposnetki Videoposnetki o aparatih so na voljo na kanalu YouTube za gospodinjske aparate Liebherr-Hausgeräte.

Ta navodila za uporabo veljajo za:

FN d/e/f	42/46/50/52...
FN c/d	66/70/72...
FN sf e	5227
SFN (bd/sd/sf) e	52...
GNeu	1460-e/1460 D
LTGN-234 LTGN-314	
GN	4Z2fa4/4Z6fa5/5Z0fa6/5Z2fa7
GNe	4Z2Z4/46Z5/50Z6/52Z7

Nasvet

Če ima vaš aparat v oznaki aparata črko N, gre za aparat s funkcijo NoFrost.

1 Kratek opis aparata

1.1 Obseg dobave

Vse dele preverite, ali so utrpeli poškodbe med transportom. V primeru reklamacij se obrnite na trgovca ali na servisno službo (glejte 9.4 Servisna služba).

Pošiljka se sestavlja iz naslednjih delov:

- Samostojni aparat
- Oprema (odvisno od modela)
- Montažni material (odvisno od modela)
- „Quick Start Guide“
- „Installation Guide“
- Servisna brošura

1.2 Pregled naprave in opreme

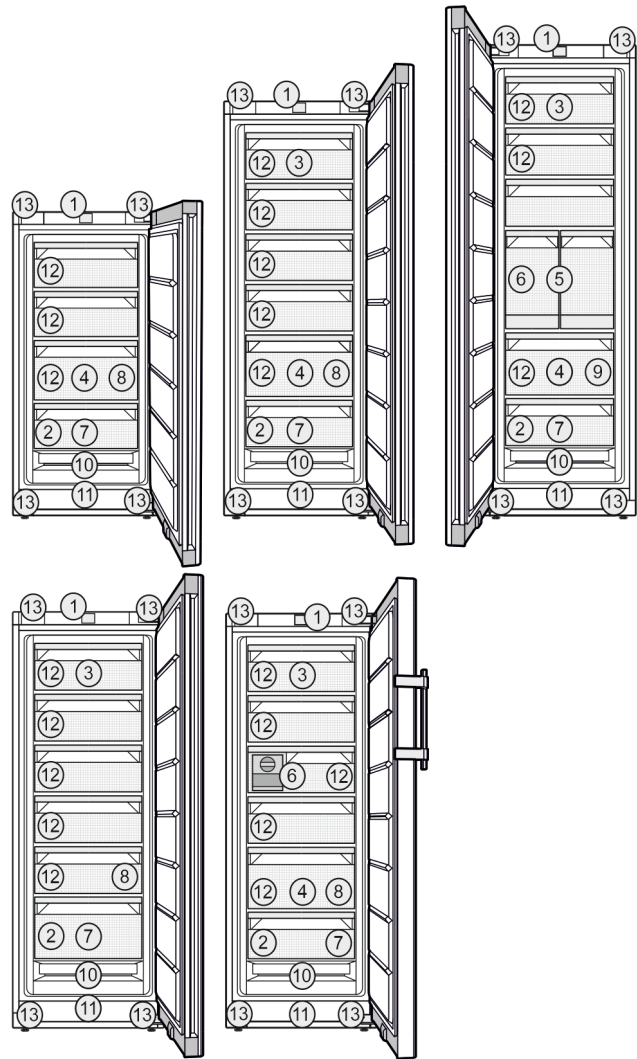

Fig. 1 Simbolična slika

Oprema

- | | |
|---|--|
| (1) Elementi za upravljanje | (8) Posoda za ledene kocke* |
| (2) Nazivna ploščica | (9) Predal za ledene kocke* |
| (3) Zgornji predal z odpiranjem* | (10) NoFrost |
| (4) SpaceBox* | (11) Prezračevalna reža |
| (5) IceTower* | (12) VarioSpace |
| (6) IceMaker* / EasyTwist-Ice* | (13) Nastavljive noge (spredaj), transportna kolesca (zadaj), transportni ročaji (zadaj) in spodaj (spredaj) |
| (7) Zamrzovalni predal*, hladilni vložki* | |

Nasvet

► Odlagalni prostori, predali ali košare so v dobavnem stanju razvrščeni za najbolj učinkovito porabo energije. Spremembe razporeditve znotraj razpoložljivih možnosti vstavitve, npr. odlagalnih prostorov v hladilnem delu, ne vplivajo na porabo energije.

1.3 SmartDevice

SmartDevice je rešitev za povezovanje vašega zamrzovalnika.

Če je vaš aparat združljiv s SmartDevice ali je nanj pripravljen, lahko svoj aparat hitro in enostavno povežete z svoje

Splošni varnostni napotki

omrežje WLAN. Z aplikacijo SmartDevice lahko svoj aparat upravljate na mobilni končni napravi. V aplikaciji SmartDevice so vam na voljo dodatne funkcije in možnosti nastavitve.

Aparat, pripravljen na SmartDevice: Vaš aparat je pripravljen na uporabo s SmartDeviceBox. Najprej morate kupiti in namestiti SmartDeviceBox. Če želite svoj aparat povezati v omrežje WLAN, morate prenesti aplikacijo SmartDevice.



Več informacij o smartdevice.liebherr.com SmartDevice:

Kupite SmartDeviceBox v trgovini Liebherr-Hausgeräte: home.liebherr.com/shop/de/deu/smartdevicebox.html

Prenesite aplikacijo SmartDevice:



Po namestitvi in nastavitvi aplikacije SmartDevice lahko svoj aparat z aplikacijo SmartDevice in funkcijo aparata WLAN (glejte WLAN) povežete v svoje omrežje WLAN.

Nasvet

SmartDeviceBox ne morete uporabljati v naslednjih državah: Rusija, Belorusija, Kazahstan. Funkcija SmartDevice ni na voljo.

1.4 Področja uporabe aparata

Uporaba v skladu s pravili

Naprava je primerna le za hlajenje živil v gospodinjstvem okolju. Sem spada npr. uporaba

- v osebnih kuhinjah, penzionih z zajtrkom,
- s strani gostov v podeželskih hišicah, hotelih, motelih in drugih prenočitvenih objektih,
- pri cateringu in podobnih storitvah v veletrgovinah.

Aparata ni mogoče uporabljati kot vgradno napravo.

Katera koli druga uporaba ni dovoljena.

Predvidljiva napačna raba

Naslednji načini uporabe so izrecno prepovedani:

- Shranjevanje in hlajenje zdravil, krvne plazme, laboratorijskih preparatov in podobnih snovi in izdelkov v skladu z direktivo o medicinskih pripomočkih, 2007/47/ES
- Uporaba v eksplozijsko ogroženih območjih

Neprimerna uporaba aparata lahko povzroči poškodbe in kvarjenje shranjenih dobrin.

Klimatski razredi

Aparat je narejen v skladu s klimatskim razredom za delovanje pri omejenih temperaturah okolice. Klimatski razred, v katerega spada vaš aparat, je natisnjen na nazivni ploščici.

Nasvet

► Da zagotovite brezhibno delovanje, upoštevajte navedene temperature okolja.

Klimatski razred	za temperaturo okolice od
SN	10 °C do 32 °C
N	16 °C do 32 °C
ST	16 °C do 38 °C
T	16 °C do 43 °C
SN-ST	10 °C do 38 °C
SN-T	10 °C do 43 °C

Če vaš aparat ne vključuje fiksnega vodnega priključka, je brezhibno delovanje aparata zagotovljeno do spodnje meje okoljske temperature -15 °C .*

1.5 Skladnost

Tesnost krogotoka hladilnega sredstva je preizkušena. Aparat ustreza zadevnim varnostnim predpisom in direktivam.

Celotno besedilo izjave EU o skladnosti je na voljo na spletnem mestu: www.Liebherr.com

1.6 Snovi SVHC v skladu z Uredbo REACH

Kliknite to povezavo, če želite preveriti, ali vaš aparat vključuje snovi SVHC v skladu z Uredbo REACH home.liebherr.com/de/deu/de/liebherr-erleben/nachhaltigkeit/umwelt/scip/scip.html

1.7 Zbirka podatkov EPREL

Od 1. marca 2021 bodo podatki o oznaki porabe energije in okoljevarstvenih zahtevah na voljo v evropski zbirki podatkov o izdelkih (EPREL). Zbirka podatkov o izdelkih je na voljo na naslovu <https://eprel.ec.europa.eu/>. Pozvani boste, da vnesete oznako modela. Oznaka modela je navedena na tipski ploščici.

2 Splošni varnostni napotki

Ta navodila za uporabo skrbno hranite, tako da jih lahko kadar koli znova preberete.

Če aparat izročite naslednjemu imetniku, mu izročite tudi navodila za uporabo.

Za pravilno in varno uporabo aparata pred uporabo skrbno preberite ta navodila

za uporabo. Vedno upoštevajte navodila, varnostne napotke in opozorila, navedena v njih. Ti razdelki so pomembni za varno in brezhibno inštalacijo in uporabo aparata.

Nevarnosti za uporabnika:

- Ta aparat lahko uporabljajo otroci in osebe z zmanjšanimi telesnimi, zaznavnimi ali duševnimi sposobnostmi ali pomanjkanjem izkušenj in znanja, če so pri tem pod nadzorom ali pa so bili seznanjeni z varno uporabo polnilnika in se zavedajo morebitnih nevarnosti. Otroci se z aparatom ne smejo igrati. Čiščenja in vzdrževanja s strani uporabnika otroci ne smejo izvajati brez nadzorstva. Otroci, stari 3–8 let, lahko polnijo in praznijo aparat. Otroci, mlajši od 3 let, se ne smejo približevati aparatu, če niso pod neprestanim nadzorom.
- Vtičnica mora biti lahko dostopna, da lahko aparat v skrajnem primeru hitro odklopite z električnega omrežja. Biti mora izven območja zadnjega dela naprave.
- Ko želite aparat izklopiti iz električnega omrežja, vedno primite za vtič. Ne vlecite za kabel.
- V primeru napake izvlecite vtič ali izključite varovalko.
- Ne poškodujte napeljave priključka na omrežje. Aparata ne uporabljajte s poškodovano napeljavo.
- Popravila in posege na aparatu lahko opravlja samo servisna služba ali drugi za to izšolani strokovnjaki.
- Aparat montirajte, priključite in odvrzite le v skladu z navodili.
- Proizvajalec ne odgovarja za okvare, ki so posledica napačnega priključevanja na vodovodni priključek.*

Nevarnost požara:

- Vsebovano hladilno sredstvo (podatki na nazivni ploščici) je okolju prijazno, a vnetljivo. Izhajajoče hladilno sredstvo se lahko vname.
 - Ne poškodujte cevi obtoka hlajenja.
 - V notranjosti aparata ne uporabljajte virov vžiga.
 - V notranjosti aparata ne uporabljajte električnih naprav (npr. parnih čistilcev, grelnih teles, aparatov za pripravo sladoleđa itd.).
 - Če uhaja hladilno sredstvo: Odstranite odprt ogenj ali druge vire vžiga v bližini postavitve aparata. Prostor dobro prezračite. Obvestite servisno službo.

- V aparatu ne hranite eksplozivnih snovi ali razpršil z vnetljivimi potisnimi plini, kot so npr. butan, propan, pentan itd. Takšna razpršila boste razpoznali po natisnjeni navedbi vsebine ali po simbolu za vnetljive snovi. Morebitno uhajajoči plini se lahko zaradi električnih podsklopov vnamejo.
- Prižgane sveče, svetilke in druge predmete z odprtim ognjem držite proč od aparata, da ne pride do vžiga.
- Alkoholne pijače in druge posode, ki vsebujejo alkohol, hranite le trdno zaprte. Morebitno uhajajoč alkohol se lahko zaradi električnih podsklopov vname.

Nevarnost padca ali prevrnitve:

- Podstavkov, predalov, vrat itn. ne uporabljajte kot stopnico in se nanje ne naslanjajte. To velja posebno za otroke.

Nevarnost zaradi zastrupitve z živili:

- Ne uživajte živil, ki ste jih predolgo hranili v aparatu.

Nevarnost omrzlin, občutka odrevenelosti in bolečin:

- Preprečujte daljši stik kože z mrzlimi površinami ali ohlajeno/zamrznjeno hrano ali poskrbite za ustrezne zaščitne ukrepe, npr. nosite rokavice.

Nevarnost osebnih in materialnih poškodb:

- Vroča para lahko povzroči telesne poškodbe. Za odtajevanje ne uporabljajte električnih grelnih ali parnih čistilnih aparatov, odprtega ognja ali razpršil za odtajevanje.
- Ledu ne odstranjujte z ostrimi predmeti.

Nevarnost stiska:

- Pri odpiranju in zapiranju vrat se ne dotikajte tečajev. Lahko ukleščite prste.

Simboli na napravi:



Simbol se lahko nahaja na kompresorju. Nanaša se na olje v kompresorju in opozarja na naslednjo nevarnost: Lahko je smrtno, če ga pogoltnete ali če vdre v dihalne poti. Ta napotek je pomemben samo za recikliranje. V normalnem načinu ne obstaja nobena nevarnost.





Simbol se nahaja na kompresorju in označuje nevarnost vnetljivih snovi. Nalepke ne odstranite.



Takšno ali podobno nalepko boste lahko našli na zadnji strani naprave. Opozarja na to, da so v vratih in/ali v ohišju vakuumski izolacijski paneli (VIP) ali perlitovi paneli. Ta napotek je pomemben samo za recikliranje. Nalepke ne odstranite.

Zagon

Upoštevajte opozorila in nadaljnje specifične napotke v drugih poglavjih:

	NEVARNOST	označuje neposredno nevarno situacijo, katere posledica je lahko smrt ali težke telesne poškodbe, če je ne preprečite.
	OPOZORILO	označuje nevarno situacijo, katere posledica je lahko smrt ali težke telesne poškodbe, če je ne preprečite.
	POZOR	označuje nevarno situacijo, katere posledica so lahko lažje ali srednje telesne poškodbe, če je ne preprečite.
	OBVESTILO	označuje nevarno situacijo, katere posledica je lahko materialna škoda, če je ne preprečite.
	Nasvet	označuje uporabne napotke in namige.

3 Zagon

3.1 Vklop aparata

Zagotovite naslednje predpogoje:

- Aparat je postavljen in priključen v skladu z navodili za montažo.
- Vsi lepilni trakovi, samolepilne in zaščitne folije ter transportna varovala v aparatu in na njemu so odstranjeni.
- Vsi reklamni elementi so odstranjeni iz predalov.

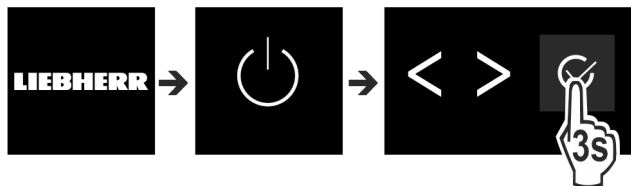

Fig. 2

- ▶ Aparat nastavite prek upravljalne površine ob zaslonu.
- ▷ Prikaz stanja se pojavi.

Aparat se zažene v načinu DemoMode:

Če se aparat zažene v načinu DemoMode, lahko način DemoMode deaktivirate v naslednjih 5 minutah.

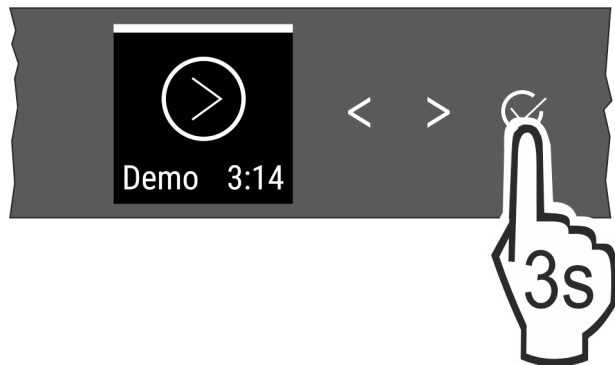

Fig. 3

- ▶ Pritisnite in pridržite potrditev poleg zaslona za 3 sekunde.
- ▷ DemoMode je deaktiviran.

Nasvet

Proizvajalec priporoča:

- ▶ **Zamrznjeno hrano vložite** pri -18 °C ali nižji temperaturi.

3.2 Vstavljanje opreme

Nasvet

Pribor lahko kupite v trgovini Liebherr-Hausgeräte na home.liebherr.com/shop/de/deu/zubehor.html.

- ▶ Če želite optimalno izrabiti aparat, vstavite priloženo opremo.

4 Upravljanje živil

4.1 Hranjenje živil



OPOZORILO

Nevarnost požara

- ▶ V prostoru za živila v aparatu ne uporabljajte električnih naprav, razen če tega ne dovoli proizvajalec.

Nasvet

Poraba energije narašča in moč hlajenja se niža, če ni dovolj prezračevanja.

- ▶ Zračne reže morajo biti vedno proste.

Pri hranjenju živil načeloma upoštevajte:

- Zračne reže na notranjosti hrbtna stene so proste.
- Zračne reže na ventilatorju so proste.
- Živila so dobro zapakirana.
- Surovo meso ali ribe se nahajajo v čistih, zaprtih posodah, in niso v stiku z ostalimi živili in ne more kapljati nanje.
- Živila se hranijo na razdalji, da lahko zrak dobro kroži.

Nasvet

Zaradi neupoštevanja teh pogojev se lahko živila pokvarijo.

4.1.1 Zamrzovalnik

Tukaj se pri -18 °C vzpostavijo suhi, ledeno hladni klimatski pogoji shranjevanja. Ledeno hladni klimatski pogoji so primerni za shranjevanje globoko zamrznjenih in zamrznjenih živil za več mesecev, za pripravo ledenih kock ali za zamrzovanje svežih živil.

Zamrzovanje živil

V 24 urah lahko zamrznete največ toliko kilogramov svežih živil, kolikor je navedeno na nazivni ploščici (glejte 9.5 Nazivna ploščica) pod »Kapaciteta zamrzovanja ... kg/24 h«.

Da lahko živila hitro zamrznejo do jedra, upoštevajte naslednje količine na pakiranje:

- sadje, zelenjava do 1 kg
- meso do 2,5 kg

Pred zamrzovanjem upoštevajte:

- Funkcija SuperFrost je aktivirana (glejte 6.3 Funkcije), ko je količina zamrznjenih živil večja od pribl. 2 kg.
- Pri majhni količini zamrznjenih živil: Funkcija SuperFrost je aktivirana pribl. 6 ur pred tem.
- Pri največji količini zamrznjenih živil: Funkcija SuperFrost je aktivirana pribl. 24 ur pred tem.

Razporeditev živil:



POZOR

Nevarnost poškodb zaradi črepinj!
Steklenice in pločevinke lahko pri zamrzovanju počijo. To velja predvsem za napitke z ogljikovo kislino.

- ▶ Steklenice in pločevinke s pijačami lahko zamrzujete le ob uporabi funkcije *BottleTimer*.

- Pri majhni količini zamrznjenih živil:
 - ▶ Zapakirana živila položite v zgornji predal.
 - ▶ Če je mogoče, položite živila zadaj, blizu zadnje stene. Pri največji količini zamrznjenih živil:
 - ▶ Zapakirana živila razporedite po vseh predalih, vendar ne polagajte živil v spodnji predal.
 - ▶ Če je mogoče, položite živila zadaj, blizu zadnje stene. Pri največji količini zamrznjenih živil:
 - ▶ Ko se funkcija SuperFrost samodejno deaktivira, položite živila v predal.

Odtajanje živil

- v hladilniku
- v mikrovalovni pečici
- v pečici/ventilatorski pečici
- na sobni temperaturi



OPOZORILO

Nevarnost zaradi zastrupitve z živili!

- ▶ Odtajanih živil ne zamrzujte ponovno.

- ▶ Ven vzemite samo toliko živil, kot jih potrebujete.
- ▶ Odtajana živila čim prej pripravite.

Pladenj za zamrzovanje*

S pladnjem za zamrzovanje lahko zamrznete jagodičevje, zelišča, zelenjavo in druga drobna živila, ne da bi ta zmrznila skupaj. Živila ohranijo svojo obliko in kasnejše razdeljevanje na porcije je lažje.

Poleg tega lahko na pladnju za zamrzovanje prostorsko varčno hranite hladilne vložke.*

- ▶ Nezapakirana živila na razdalji porazdelite na pladnju za zamrzovanje.

4.2 Časi hranjenja živil

Navedeni časi hranjenja so orientacijske vrednosti. Pri živilih s podatkom o minimalnem roku trajanja velja vedno datum, natisnjen na embalaži.

Orientacijske vrednosti za trajanje hranjenja različnih živil		
Sladoled	pri -18 °C	2 do 6 mesecev
Klobase, šunka	pri -18 °C	2 do 3 mesecev
Kruh, pecivo	pri -18 °C	2 do 6 mesecev
Divjačina, svinjina	pri -18 °C	6 do 9 mesecev
Ribe, mastne	pri -18 °C	2 do 6 mesecev
Ribe, puste	pri -18 °C	6 do 8 mesecev
Sir	pri -18 °C	2 do 6 mesecev
Perutnina, govedina	pri -18 °C	6 do 12 mesecev
Sadje, zelenjava	pri -18 °C	6 do 12 mesecev

5 Varčevanje z energijo

- Vedno pazite na dobro prezračevanje in odzračevanje. Zračnih odprtin oz. mrež ne pokrivajte.
- Zračne reže ventilatorja morajo biti vedno proste.
- Aparata ne postavljajte na mesta, ki so neposredno izpostavljena sončnim žarkom, poleg štedilnika, poleg ogrevalnih in podobnih naprav.
- Poraba energije je odvisna od pogojev namestitve npr. od temperature okolice (glejte 1.4 Področja uporabe aparata). Če je temperatura okolice višja, se lahko poraba energije poveča.
- Aparat čim prej spet zaprite.
- Kolikor nižjo temperaturo nastavite, toliko večja bo poraba energije.
- Vsa živila hranite dobro zapakirana in pokrita. Tvorjenje sreža se prepreči.
- Vstavljanje toplih jedi: počakajte, da se najprej ohladijo na sobno temperaturo.

6 Upravljanje

6.1 Elementi za upravljanje in prikaz

Zaslon omogoča hiter pregled nad temperaturnimi nastavitvami in stanjem funkcij ter nastavitvev. Funkcije in nastavitve lahko upravljate z aktiviranjem/deaktiviranjem ali z izbiro vrednosti.

6.1.1 Prikazovalnik Status



Fig. 4

(1) Prikazovalnik temperature

Prikazovalnik Status kaže nastavljeno temperaturo in predstavlja izhodni prikazovalnik. Od tam dalje se lahko premaknete do funkcij in nastavitvev.

6.1.2 Navigacija

Dostop do posameznih funkcij je omogočen s premikanjem v meniju. Po potrditvi funkcije ali nastavitve se zasliši zvočni signal. Če po 10 sekundah ne sledi izbira, preklopi prikaz na prikazovalnik Status.

Upravljanje naprave poteka prek tipk poleg prikazovalnika:



Fig. 5

(1) Navigacijska puščica levo/desno (2) Potrdite

Navigacijska puščica levo/desno Fig. 5 (1):

- Premaknite se po meniju. Po zadnji strani menija se znova prikaže prva stran.

Potrdite Fig. 5 (2):

- Aktivirajte/deaktivirajte funkcijo.

Upravljanje

- Odprite podmeni.
- Potrdite izbiro. Po potrditvi prikazovalnik preklopi nazaj v meni.

Po najhitrejši poti **nazaj v prikazovalnik Status:**

- Zaprite in odprite vrata.
- ali počakajte 10 sekund. Prikaz preklopi na prikazovalnik Status.

6.1.3 Upravljalna struktura

Upravljalno strukturo najlažje pojasnimo na podlagi vzorčnega predloga. Prikaz se spreminja glede na funkcijo ali nastavitve.

Meni brez podmenija

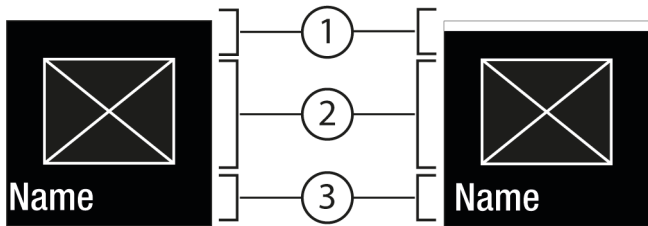

Fig. 6

- (1) Stanje deaktivira/stanje aktivira bel oblaček v zgornjem območju
- (2) Simbol ali aktivirana vrednost
- (3) Meni: ime funkcije ali meni: ime nastavitve

Meni s podmenijem

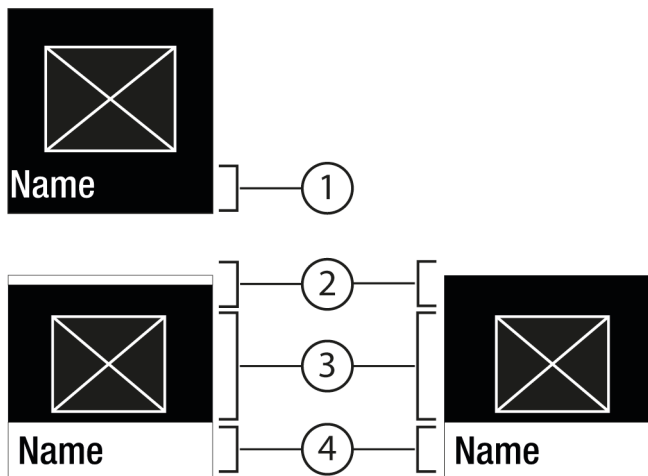

Fig. 7

- (1) Meni: ime funkcije ali meni: ime nastavitve
- (2) Stanje
- (3) Simbol ali aktivirana vrednost
- (4) Podmeni: ime funkcije ali podmeni: ime nastavitve
- (2) deaktivirano/aktivirano

Možna je naslednja navigacija:

- Premaknite se z navigacijsko puščico levo/desno Fig. 5 (1).
- S tipko za potrditev Fig. 5 (2) priključete podmeni Fig. 7 (4).
 - Premaknite se z navigacijsko puščico levo/desno Fig. 5 (1).
 - Nastavitev nove vrednosti: S tipko za potrditev Fig. 5 (2) izberite deaktivirano vrednost Fig. 6 (1).
 - Nazaj v meni: S tipko za potrditev Fig. 5 (2) izberite že aktivirano vrednost Fig. 6 (2).

6.1.4 Prikazni simboli

Prikazni simboli informirajo o trenutnem stanju aparata.

Simbol	Stanje aparata
	Standby Aparat ali temperaturno območje je izklopljeno.
	Utripajoča številka Aparat deluje. Temperatura utripa, dokler ni dosežena nastavljena vrednost.
	Utripajoč simbol Aparat deluje. Nastavitev se izvaja.
	Oblaček se obnovi Funkcija se aktivira.

6.2 Koncept upravljanja

6.2.1 Aktiviranje/deaktiviranje funkcije

Aktivirate/deaktivirate lahko naslednje funkcije:

Simbol	Funkcija
	SuperFrost ^x
	IceMaker in MaxIce ^{x*}
	PartyMode ^x
	E-Saver

^x Ko je funkcija aktivirana, deluje aparat z manjšo močjo hlajenja. Pri tem se lahko glasnost delovanja aparata začasno poveča, hkrati se poveča tudi poraba energije.

- ▶ Pritiskajte navigacijske puščice Fig. 5 (1) toliko časa, da se prikaže funkcija.
- ▶ Potrdite Fig. 5 (2) s tipko.
- ▷ Sprosti se potrditveni signal.
- ▷ Stanje se pokaže v podmeniju.
- ▷ Funkcija je aktivirana/deaktivirana.

6.2.2 Izbira vrednosti funkcije

Pri navedenih funkcija je mogoče v podmeniju nastaviti vrednost:

Simbol	Funkcija
	Nastavitev temperature Izklop/vklop aparata







- ▶ Večkrat zapored pritisnite navigacijske puščice Fig. 5 (1), dokler se ne prikaže funkcija.
- ▶ Potrdite Fig. 5 (2) s tipko.
- ▶ Z navigacijskimi puščicami Fig. 5 (1) izberite nastavitveno vrednost.

Nastavitev temperature

- ▶ Potrdite Fig. 5 (2) s tipko.
- ▷ Sprosti se potrditveni signal.
- ▷ Stanje: aktivirano Fig. 6 (1) se na kratko pokaže v podmeniju Fig. 7 (4).
- ▷ Zaslom preklopi nazaj v meni.

6.2.3 Aktiviranje/deaktiviranje nastavitvev

Aktivirate/deaktivirate lahko naslednje nastavitve:

Simbol	Nastavitve
	WiFi ¹
	Blokada vnosa ²
	SabbathMode ²
	Opomniki ¹
	Ponastavitve ²
	Izklop ²

- ▶ Navigacijske puščice *Fig. 5 (1)* pritisnite tolikokrat, dokler se ne prikažejo nastavitve .
- ▶ Potrdite *Fig. 5 (2)* s tipko.
- ▶ Navigacijske puščice *Fig. 5 (1)* pritisnite tolikokrat, dokler se ne prikaže zelena nastavitvev.

¹ Aktiviranje nastavitve (kratak pritisk)



- ▶ Potrdite *Fig. 5 (2)* s tipko.
- ▷ Sprosti se potrditveni signal.
- ▷ Stanje se pokaže v podmeniju.
- ▷ Nastavitvev je aktivirana/deaktivirana.

² Aktiviranje nastavitve (dolga pritisk)

- ▶ Tipko za potrditev *Fig. 5 (2)* pridržite za 3 sekunde.
- ▷ Sprosti se potrditveni signal.
- ▷ Stanje se pokaže v podmeniju.
- ▷ Zaslona se spremeni.

6.2.4 Izbira nastavitvene vrednosti



Pri naslednjih funkcijah je mogoče vrednosti nastaviti v podmeniju:



Simbol	Nastavitve
	Svetlost
	Alarm na vratih
	Enota za temp.

- ▶ Navigacijske puščice *Fig. 5 (1)* pritisnite tolikokrat, dokler se ne prikažejo nastavitve .
- ▶ Potrdite *Fig. 5 (2)* s tipko.
- ▶ Navigacijske puščice *Fig. 5 (1)* pritisnite tolikokrat, dokler se ne prikaže zelena nastavitvev.
- ▶ Potrdite *Fig. 5 (2)* s tipko.
- ▶ Z navigacijskimi puščicami *Fig. 5 (1)* izberite nastavitveno vrednost.
- ▶ Potrdite *Fig. 5 (2)* s tipko.
- ▷ Sprosti se potrditveni signal.
- ▷ Stanje se za kratek čas pokaže v podmeniju.
- ▷ Zaslona preklopi nazaj v meni.

6.2.5 Priklic uporabniškega menija

V uporabniškem meniju lahko prikličete te nastavitve:

Simbol	Funkcija
	TubeClean ^{2*}
	Ledene kocke ^{1*}
	Software

- ▶ Pritisnite navigacijske puščice *Fig. 5 (1)*, dokler se ne prikažejo nastavitve .
- ▶ Potrdite *Fig. 5 (2)* s tipko.
- ▶ Pritisnite navigacijske puščice *Fig. 5 (1)*, dokler se na prikazovalniku ne prikažejo podatki o aparatu .
- ▶ Potrdite *Fig. 5 (2)* s tipko.
- ▶ Vnesite številčno kodo 151.
- ▷ Prikaže se uporabniški meni.
- ▶ Pritisnite navigacijske puščice *Fig. 5 (1)* v uporabniškem meniju, dokler se ne prikaže zelena nastavitvev.

¹ Izbira vrednosti

- ▶ Potrdite *Fig. 5 (2)* s tipko.
- ▷ Sprosti se potrditveni signal.
- ▷ Stanje se za kratek čas prikaže na zaslonu.
- ▷ Zaslona preklopi nazaj v meni.

² Aktiviranje nastavitve

- ▶ Tipko za potrditev *Fig. 5 (2)* pridržite za 3 sekunde.
- ▷ Sprosti se potrditveni signal.
- ▷ Stanje se pokaže na zaslonu.
- ▷ Simbol utripa, dokler aparat deluje.

6.3 Funkcije

Izklop naprave

Ta nastavitvev omogoča izklop celotnega naprave.

Izklop celotnega aparata

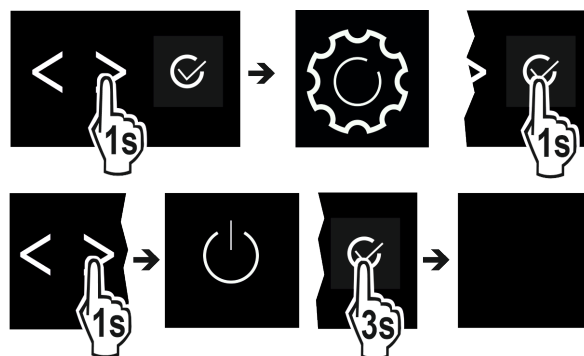

Fig. 8

- ▶ Deaktivirajte funkcijo IceMaker.*
- ▶ Aktivirajte/deaktivirajte (glejte 6.2 Koncept upravljanja).
- ▷ Deaktivirano: Zaslona postane črna.

WLAN

S to funkcijo lahko svoj aparat povežete v omrežje WLAN. Potem ga lahko prek aplikacije SmartDevice upravljate na mobilni končni napravi. S to funkcijo lahko prekinete ali ponastavite povezavo WLAN. Če želite svoj aparat povezati v omrežje WLAN, potrebujete SmartDeviceBox. Več informacij o SmartDeviceBox in uporabi aplikacije SmartDevice: (glejte 1.3 SmartDevice)

Upravljanje

Nasvet

SmartDeviceBox ne morete uporabljati v naslednjih državah: Rusija, Belorusija, Kazahstan. Funkcija SmartDevice ni na voljo.

Vzpostavitev povezave WLAN

Zagotovite, da so izpolnjeni naslednji predpogoji:

- SmartDeviceBox kupljen in vstavljen. (glejte 1.3 SmartDevice)
- Aplikacija SmartDevice je nameščena (glejte apps.home.liebherr.com).

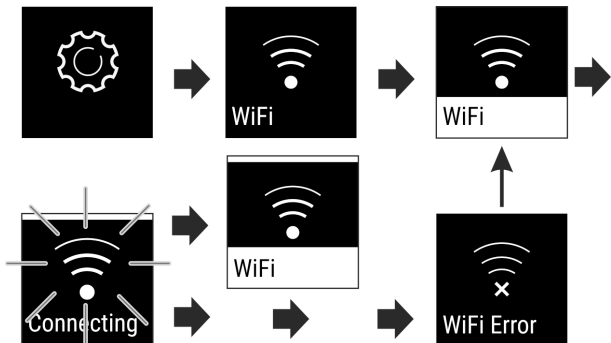

Fig. 9

- ▶ Aktivirajte nastavev. (glejte 6.2 Koncept upravljanja)
- ▷ Povezava se vzpostavlja: stanje: aktivirano Fig. 6 (1) in pojavi se sporočilo WiFi connecting. Simbol utripa.
- ▷ Povezava je vzpostavljena: stanje: aktivirano Fig. 6 (1) se pojavi.
- ▷ Povezave ni mogoče vzpostaviti: prikazeta se stanje in napis Connect. Simbol je stalno prikazan.

Prekinitev povezave WLAN

- ▶ Deaktivirajte nastavev. (glejte 6.2 Koncept upravljanja)

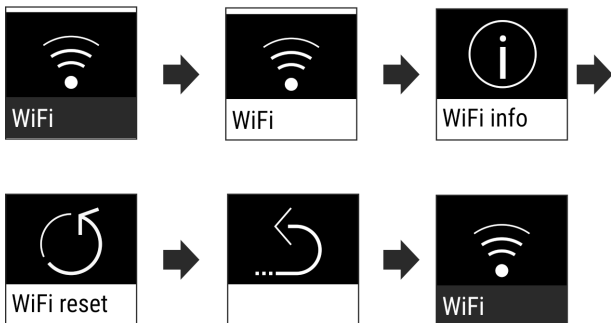

Fig. 10

- ▷ Povezava je prekinjena: Simbol je stalno prikazan.

Ponastavitev povezave WLAN

- ▶ Ponastavite nastavev. (glejte 6.2 Koncept upravljanja)

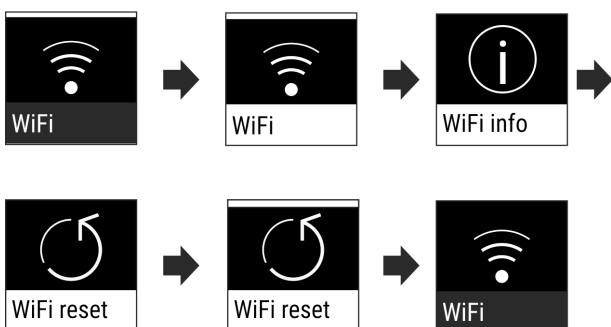

Fig. 11

- ▷ Povezava in vse ostale nastavitve se ponastavijo na stanje ob dobavi.

-18 °C

Temperatura

Temperatura je odvisna od naslednjih faktorjev:

- od pogostosti odpiranja vrat
- od trajanja odpiranja vrat
- od temperature prostora, v katerem aparat stoji
- od vrste, temperature in količine živil

Zamrzovalni prostor Priporočena nastavev

-18 °C

-18 °C

Nastavev temperature

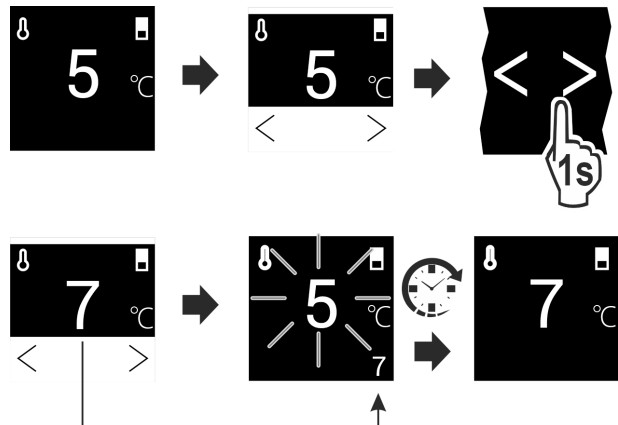

Fig. 12

- ▶ Nastavite vrednost. (glejte 6.2 Koncept upravljanja)
- ▷ Nastavljena temperatura je prikazana v spodnjem desnem kotu zaslona.

°C/°F

Temperaturna enota

Ta nastavev omogoča spreminjanje temperature v stopinjah Celzija ali Fahrenheita.

Izbira nastavitve

- ▶ Nastavite vrednost (glejte 6.2 Koncept upravljanja).

* * *

SuperFrost

S to funkcijo preklopite na najvišjo zmogljivost zamrzovanja. S tem dosežete nižje temperature zamrzovanja.

Uporaba:

- Zamrzovanje več kot 2 kg svežih živil vsak dan.
- Hitro zamrzovanje svežih živil do jedra.
- Povečanje hladilne rezerve v vložnem zamrznjenem živilu, preden se aparat odtali.

Aktiviranje/deaktiviranje funkcije

- Pri majhni količini zamrznjenih živil:
 - ▶ Aktivirajte 6 ur pred uporabo.
- Pri največji količini zamrznjenih živil:
 - ▶ Aktivirajte 24 ur pred uporabo.
 - ▶ Aktivirajte/deaktivirajte (glejte 6.2 Koncept upravljanja).

Temperatura se samodejno izklopi. Nato deluje naprava naprej v normalnem načinu. Temperatura se nastavi na nastavljeno vrednost.



PartyMode

Ta funkcija nudi zbirko posebnih funkcij in nastavitev, ki so potrebne med zabavo.

Aktivirajo se naslednje funkcije:

- SuperFrost
- IceMaker in MaxIce*

Vse funkcije je mogoče prilagoditi in nastaviti po meri. Ko deaktivirate funkcijo, se spremembe zavržejo.

Aktiviranje/deaktiviranje funkcije

- ▶ Aktivirajte/deaktivirajte (glejte 6.2 Koncept upravljanja).
- ▷ Aktivirano: vse funkcije se aktivirajo hkrati.
- ▷ Deaktivirano: znova se vzpostavijo predhodno nastavljene temperature.

Funkcija se po 24 urah samodejno deaktivira.



SabbathMode

S to funkcijo aktivirate ali deaktivirate način SabbathMode. Ko aktivirate to funkcijo, se nekatere elektronske funkcije izklopijo. Vaš aparat s tem izpolnjuje verske zahteve glede judovskih praznikov, kot npr. na Sabat in izpolnjuje certifikat Kosher STAR-K.

Stanje aparata pri aktivnem načinu SabbathMode
Prikaz stanja neprestano prikazuje SabbathMode.
Vse funkcije na zaslonu, razen funkcije deaktiviranja načina SabbathMode , so zaklenjene.
Aktivne funkcije ostanejo aktivirane.
Ko zaprete vrata, ostane zaslon svetel.
Opomniki se ne izvajajo. Nastavljeni časovni interval se ustavi.
Opomniki in opozorila niso prikazani.
Ni alarma na vratih.
Ni alarma za temperaturo.
IceMaker ne deluje.*
Cikel odtajanja deluje le ob določenem času brez upoštevanja uporabe aparata.
Po izpadu toka aparat samodejno preklopi nazaj v način SabbathMode.

Stanje aparata

Nasvet

Ta aparat ima potrdilo inštituta »Institute for Science and Halacha«. (www.machonhalacha.co.il)

Seznam aparatov s certifikatom STAR-K najdete na spletnem mestu www.star-k.org/appliances.

Aktiviranje načina SabbathMode



OPOZORILO

Nevarnost zastrupitve zaradi pokvarjenih živil!

Če ste aktivirali način SabbathMode in pride do izpada električnega toka, se na prikazu stanja ne prikaže obvestilo o izpadu električnega toka. Ko je izpad električnega toka končan, aparat deluje naprej v načinu SabbathMode. Zaradi izpada električnega toka se lahko živila pokvarijo in povzročijo zastrupitev, če jih užijete.

Po izpadu električnega toka:

- ▶ Živil, ki so bila zamrznjena in odtaljena, ne uživajte.

- ▶ Prikličite nastavitveni meni. (glejte 6.2 Koncept upravljanja)
- ▶ Večkrat zapored pritisnite navigacijsko puščico, dokler se ne prikaže ustrezna funkcija.

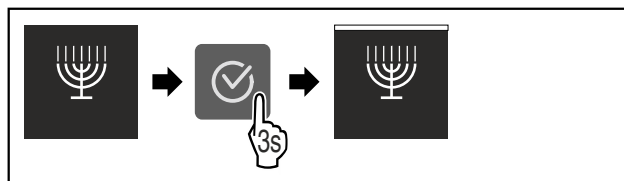

Fig. 13

- ▶ Izvedite zahtevane korake (glejte Fig. 715).
- ▷ Funkcija SabbathMode je aktivirana.
- ▷ Prikaz stanja neprestano prikazuje SabbathMode.

Deaktiviranje načina SabbathMode

- ▶ Prikličite nastavitveni meni. (glejte 6.2 Koncept upravljanja)
- ▶ Večkrat zapored pritisnite navigacijsko puščico, dokler se ne prikaže ustrezna funkcija.

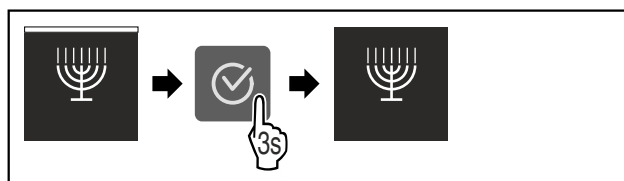

Fig. 14

- ▶ Izvedite zahtevane korake (glejte Fig. 716).
- ▷ Funkcija SabbathMode je deaktivirana.



E-Saver

Ta funkcija aktivira ali deaktivira varčni način. Če aktivirate to funkcijo, se poraba energije zniža in temperatura v aparatu se poviša za 2 °C. Živila ostanejo sveža, vendar se skrajša rok trajanja.

Temperaturno območje	Priporočena nastavitev	Temperatura pri aktivni funkciji E-Saver
-18 °C	-18 °C	-16 °C

Temperature

Aktiviranje funkcije E-Saver

- ▶ Večkrat zapored pritisnite navigacijsko puščico, dokler se ne prikaže ustrezna funkcija.

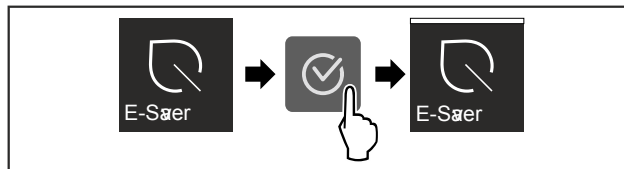
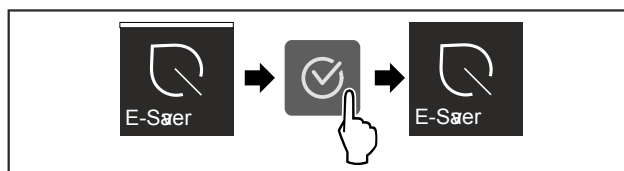

Fig. 15

- ▶ Izvedite zahtevane korake (glejte Fig. 717).
- ▷ Varčni način je aktiviran.

Deaktiviranje funkcije E-Saver

- ▶ Večkrat zapored pritisnite navigacijsko puščico, dokler se ne prikaže ustrezna funkcija.



Upravljanje

Fig. 16

- ▶ Izvedite zahtevane korake (glejte Fig. 718) .
- ▷ Varčni način je deaktiviran.



IceMaker*

S to funkcijo aktivirate ali deaktivirate izdelavo ledenih kock.

Dodatne informacije o količini ledenih kock:	(glejte 9.1 Tehnični podatki)
Dodatne informacije o povišani količini ledenih kock:	(glejte MaxIce*)
Dodatne informacije o velikosti ledenih kock:	
Dodatne informacije o čiščenju vodov IceMaker:	(glejte TubeClean*)

Aktiviranje funkcije IceMaker

Zagotovite, da so izpolnjeni naslednji predpogoji:

- Dovod vode na fiksnem priključku za vodo je vzpostavljen. Glejte navodila za montažo.*
- IceMaker je zagnan. (glejte 7.5 IceMaker*)
- ▶ Večkrat zapored pritisnite navigacijsko puščico, dokler se ne prikaže ustrezna funkcija.

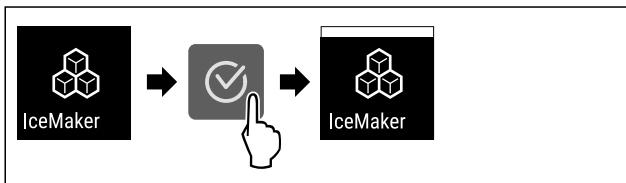

Fig. 17

- ▶ Izvedite zahtevane korake (glejte Fig. 719) .
- ▷ IceMaker je aktiviran. Lahko traja do 24 ur, preden IceMaker proizvede prve ledene kocke.

Deaktiviranje funkcije IceMaker

- ▶ Večkrat zapored pritisnite navigacijsko puščico, dokler se ne prikaže ustrezna funkcija.

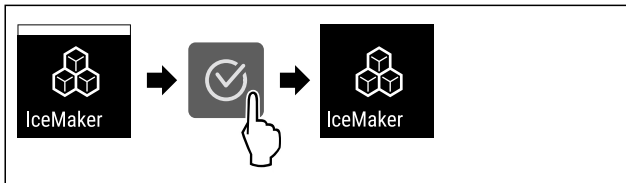

Fig. 18

- ▶ Izvedite zahtevane korake (glejte Fig. 720) .
- ▷ IceMaker je deaktiviran.
- ▷ Izdelava ledenih kock se zaključí.
- ▷ IceMaker se samodejno izklopi.



Ledene kocke*

Ta nastavev omogoča prilagojeno nastavev velikosti ledenih kock.*

Izbira nastavitve*

- ▶ Vrednost nastavitve v uporabniškem meniju (glejte 6.2 Koncept upravljanja) .



MaxIce*

S to funkcijo povečate količino ledenih kock funkcije IceMaker.

Dodatne informacije o količini ledenih kock:	(glejte 9.1 Tehnični podatki)
--	-------------------------------

Aktiviranje funkcije MaxIce

Če aktivirate funkcijo MaxIce brez predhodne aktivacije funkcije IceMaker (glejte IceMaker*) , boste z aktiviranjem načina MaxIce samodejno aktivirali tudi funkcijo IceMaker.

Če funkcije IceMaker še niste aktivirali, zagotovite, da so izpolnjeni ti pogoji:

- Dovod vode na fiksnem priključku za vodo je vzpostavljen. Glejte navodila za montažo.*
- IceMaker je zagnan. (glejte 7.5 IceMaker*)
- ▶ Večkrat zapored pritisnite navigacijsko puščico, dokler se ne prikaže ustrezna funkcija.

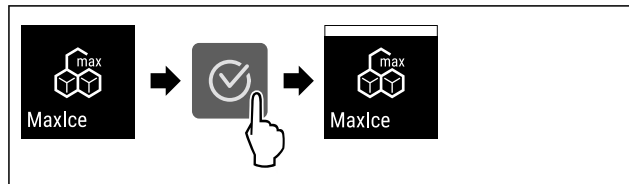

Fig. 19

- ▶ Izvedite zahtevane korake (glejte Fig. 721) .
- ▷ MaxIce je aktiviran.
- ▷ Če funkcije IceMaker še niste aktivirali: IceMaker je aktiviran.

Deaktiviranje funkcije MaxIce

Če deaktivirate funkcijo MaxIce, je funkcija IceMaker še vedno aktivirana.

- ▶ Večkrat zapored pritisnite navigacijsko puščico, dokler se ne prikaže ustrezna funkcija.

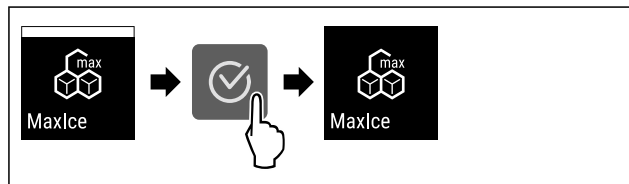

Fig. 20

- ▶ Izvedite zahtevane korake (glejte Fig. 722) .
- ▷ MaxIce je deaktiviran.



TubeClean*

Ta nastavev omogoča čiščenje napeljave modula IceMaker.*

Zagotovite naslednje predpogoje:*

- Čiščenje modula IceMaker je pripravljeno (glejte 8.3.6 Čiščenje modula IceMaker*) .

Aktiviranje nastavitve*

- ▶ Nastavev aktivirajte v uporabniškem meniju (glejte 6.2 Koncept upravljanja) .
- ▷ Pripravi se postopek izpiranja (najv. 60 min.): simbol utripa.
- ▷ Vodne cevi se izpirajo: simbol utripa.
- ▷ Izpiranje je končano: funkcija se samodejno izklopi.



Svetlost zaslona

Ta nastavev omogoča postopno nastavev svetlosti zaslona.

Nastaviti je mogoče te stopnje svetlosti:

- 40 %
- 60 %
- 80 %
- 100 %

Izbira nastavitve

► Nastavite vrednost (glejte 6.2 Koncept upravljanja) .



Alarm na vratih

Ta nastavev omogoča nastavev, koliko časa bo alarm na vratih (glejte Zapiranje vrat) oddajal zvok.

Izbirate lahko med naslednjimi vrednostmi:

- 1 min
- 2 min
- 3 min
- Izklop

Izbira nastavitve

► Nastavev vrednosti (glejte 6.4 Sporočila o napakah) .



Blokada vnosa

Ta nastavev preprečuje nenamerno upravljanje aparata, npr. otrokom.

Uporaba:

- Preprečitev nenamernega spreminjanja nastavev in funkcij.
- Preprečitev izklopa naprave.
- Preprečitev nenamerne nastavitve temperature.

Aktiviranje/deaktiviranje nastavev

► Aktivirajte/deaktivirajte. (glejte 6.2 Koncept upravljanja)



Informacije

Ta nastavev omogoča odčitavanje podatkov o napravi in dostop do uporabniškega menija.

Razbrati je mogoče te informacije:

- Ime modela
- Indeks
- Serijska številka
- Servisna številka

Priklic podatkov o aparatu

- Navigacijske puščice Fig. 5 (1) pritisnite tolikokrat, dokler se ne prikažejo nastavev .
- Potrdite Fig. 5 (2) s tipko.
- Večkrat zapored pritisnite navigacijske puščice Fig. 5 (1), dokler se ne odpre prikaz s podatki.
- Odčitajte podatke o aparatu.



Opomnik

Opomniki so prikazani z zvočnim signalom in optično s simbolom na zaslonu. Zvočni signal se okrepi in postaja glasnejši, dokler ni sporočilo zaključeno.

Aktiviranje nastavev

► Aktivirajte/deaktivirajte (glejte 6.2 Koncept upravljanja) .



Ponastavitev

Ta funkcija omogoča ponastavitev vseh nastavev na tovarniške nastavev. Vse nastavev, ki ste jih izvedli do sedaj, se ponastavijo v izvorno stanje.

Aktiviranje nastavev

► Aktivirajte (glejte 6.2 Koncept upravljanja) .

6.4 Sporočila o napakah

Sporočila o napakah so prikazana na zaslonu. Obstajata dve kategoriji sporočil o napakah:

Kategorija	Pomen
Sporočilo	Opominja na splošne procese. Te procese lahko izvedete in tako odpravite sporočilo.
Opozorilo	Se pojavi ob motnjah delovanja. Dodatno se poleg prikaza na zaslonu oglasi še signal. Signalni zvok postaja glasnejši, dokler prikaza ne potrdite s pritiskom. Preprostejše motnje delovanja lahko odpravite tudi sami. Za težje motnje delovanja pa je treba kontaktirati servisno službo.

6.4.1 Opozorila



Zapiranje vrat

Sporočilo se prikaže, če so vrata predolgo odprta.

Čas, ko se sporočilo prikaže, je mogoče nastaviti .

► Končanje alarma: Potrdite sporočilo.

-ali-

► Zaprite vrata.



Izpad toka

Sporočilo se prikaže, ko temperatura zamrzovanja zaradi prekinitve električnega napajanj naraste. Po končani prekinitvi toka aparat deluje naprej z nastavljeno temperaturo.

► Končanje alarma: Potrdite sporočilo.

▷ Prikaže se alarm za temperaturo (glejte Alarm za temperaturo) .



Alarm za temperaturo

Sporočilo se prikaže, ko temperatura ne ustreza nastavljeni temperaturi.

Vzrok za razliko v temperaturi so lahko naslednji:

- Vstavili ste topla, sveža živila.
- Pri razvrščanju in jemanju živil je v notranjost prišlo preveč toplega zraka iz prostora.
- Dalj časa ni bilo toka.
- Aparat je pokvarjen.

Ko je vzrok odpravljen, deluje aparat naprej z nastavljeno temperaturo.

► Potrdite prikaz.

▷ Prikazana je najvišja temperatura.

► Znova potrdite prikaz.

▷ Prikaže se stanje.

▷ Prikazana je trenutna temperatura.

Oprema



Napak

Sporočilo se prikaže, ko pride do napake aparata. Sestavni del aparata kaže napako.

- ▶ Odprite vrata.
- ▶ Zabeležite kodo napake.
- ▶ Potrdite sporočilo.
- ▷ Signalni zvok utihne.
- ▷ Prikaz stanja se pojavi.
- ▶ Zaprite vrata.
- ▶ Obrnite se na servisno službo. (glejte 9.4 Servisna služba)

6.4.2 Sporočila



Vstavljanje predala IceMaker*

Sporočilo se prikaže, ko je predal IceMaker odprt.

- ▶ Vstavite predal IceMaker.
- ▷ Sporočilo ugasne.
- ▷ IceMaker naredi ledene kocke.

6.4.3 DemoMode

Ko je na zaslonu prikazana črka „D“, je aktiviran predstavitveni način. Ta funkcija je bila razvita za trgovce, ker so vse hladilne funkcije aparata izklopljene.

Deaktiviranje načina DemoMode

Ko čas na zaslonu poteče:

- ▶ Potrdite prikaz, dokler čas ne poteče.
 - ▷ Način DemoMode je deaktiviran.
- Če se čas ne odšteva:
- ▶ Izvlecite vtič.
 - ▶ Vtič znova priključite.
 - ▷ Način DemoMode je deaktiviran.

7 Oprema

7.1 Predali

Predale lahko odstranite za namene čiščenja.

Predale lahko odstranite, da uporabite VarioSpace.

Odstranjevanje in vstavljanje predalov se razlikujeta glede na izvlečni sistem. Vaš aparat je lahko opremljen z različnimi izvlečnimi sistemi.

Nasvet

Poraba energije narašča in moč hlajenja se niža, če ni dovolj prezračevanja.

- ▶ Spodnji predal pustite v aparatu!
- ▶ Prezračevalne reže ventilatorja na zadnji steni morajo vedno ostati proste!

7.1.1 Zgornji nagibni predal*

Ko izvlečete zgornji predal, se ta nagibne v smeri naprej. Tako imate boljši vpogled v predal. Funkcija je odvisna od višine aparata.

Odstranjevanje predala

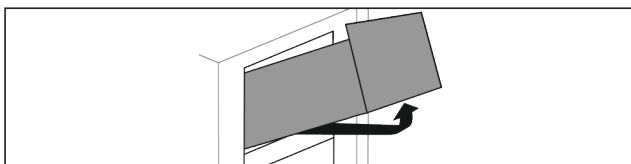

Fig. 21

- ▶ Predal izvlecite do omejevala.
- ▶ Predal spredaj dvignite.
- ▶ Predal dvignite od spodaj.

- ▶ Predal vzemite ven v smeri naprej.

Vstavljanje predala

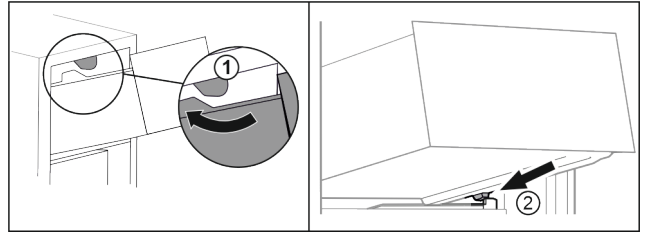

Fig. 22

- ▶ Predal speljite okrog zgornjih zaustavljalnikov. Fig. 22 (1)
- ▶ Predal postavite v poševnem položaju za spodnjimi zaustavljalniki na nastavek za posodo. Fig. 22 (2)
- ▶ Predal spustite.
- ▶ Potisnite ga proti zadnji strani.

7.1.2 Predal je nameščen na nastavek za posodo

Predal se premika neposredno na nastavku za posodo. Nima vodil.

Odstranjevanje predala

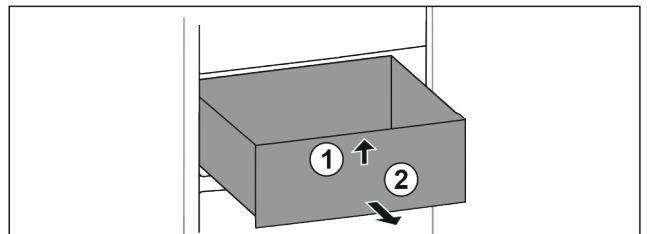

Fig. 23

- ▶ Predal izvlecite do omejevala.
- ▶ Predal spredaj dvignite. Fig. 23 (1)
- ▶ Predal vzemite ven v smeri naprej. Fig. 23 (2)

Vstavljanje predala

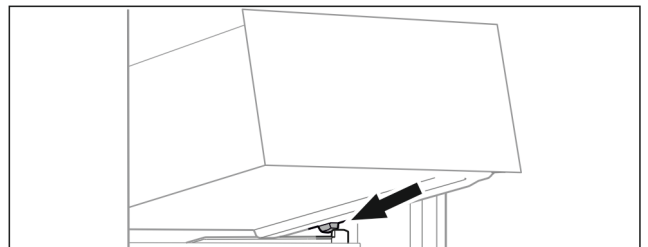

Fig. 24

- ▶ Predal postavite v poševnem položaju za zaustavljalniki na nastavek za posodo. (glejte Fig. 726)
- ▶ Predal spustite.
- ▶ Predal potisnite proti zadnji strani.

7.1.3 Spodnji predal

Predal je najnižji predal v aparatu. Premika se neposredno na nastavku za posodo. Nima vodil.

Odstranjevanje predala

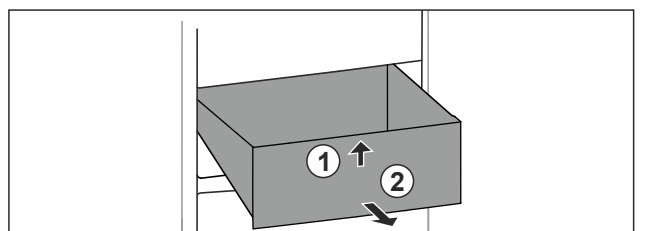

Fig. 25

- ▶ Predal izvlecite do omejevala.

- ▶ Predal spredaj dvignite. *Fig. 25 (1)*
- ▶ Predal vzemite ven v smeri naprej. *Fig. 25 (2)*

Vstavljanje predala

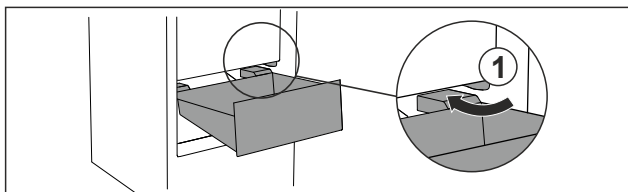

Fig. 26

- ▶ Predal speljite poševno okrog zaustavljalnikov *Fig. 26 (1)*.
- ▶ Predal spustite.
- ▶ Predal potisnite proti zadnji strani.

7.2 Izvlečna polica z IceTower*

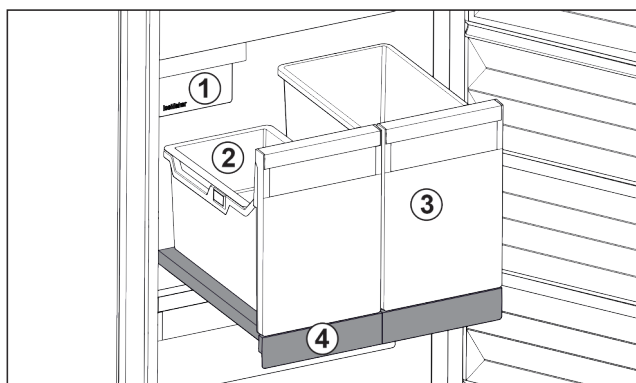

Fig. 27 Izvlečna polica z IceTower

- (1) IceMaker
- (2) Obešalna skodelica za ledene kocke
- (3) Posoda za npr. pice, alkoholne pijače
- (4) Izvlečna polica

Na izvlečni polici sta dve visoki posodi (IceTower). V posodi *Fig. 27 (2)* se zbirajo in skladiščijo ledene kocke iz IceMaker. Posoda *Fig. 27 (3)* je primerna za shranjevanje višjih živil, kot so pice ali alkoholne pijače.

Izvlečna polica z IceTower je nameščena na stekleni plošči z izvlečnimi vodili. Izvlečno polico lahko razstavite za namene čiščenja.

7.2.1 Razstavljanje izvlečne police z IceTower

Odstranjanje posode

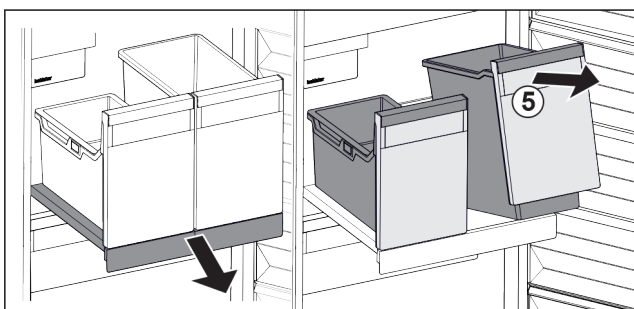

Fig. 28

- ▶ Izvlecite izvlečno polico.
- ▶ Posodo *Fig. 28 (5)* dvignite naprej.
- ▶ Posodo vzemite ven.

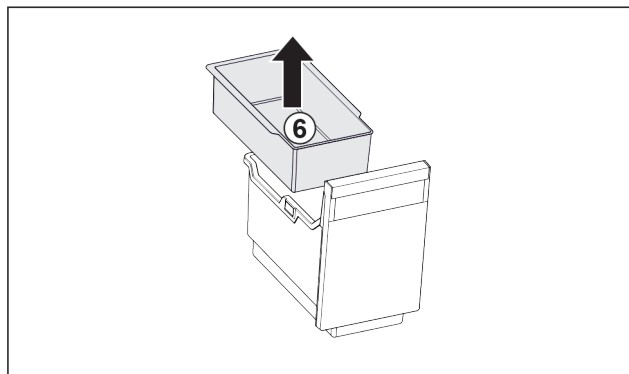

Fig. 29

- ▶ Vzemite ven *Fig. 29 (6)* obešalno skodelico.
- ▶ Ko so v obešalni skodelici ledene kocke: Izpraznite obešalno skodelico.
- ▷ Posoda in obešalna skodelica sta zunaj in lahko ju očistite. (glejte 8.3.4 Čiščenje opreme)

Odstranitev izvlečne police

Zagotovite naslednje predpogoje:

- Posode so odstranjene. (glejte 7.2.1.1 Odstranjanje posode)

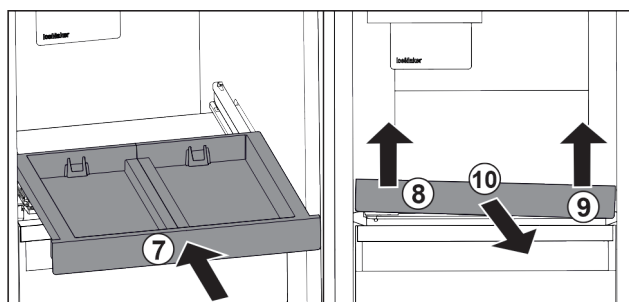

Fig. 30

- ▶ Vstavite izvlečno polico. *Fig. 30 (7)*
- ▶ Izvlečno polico dvignite naprej levo. *Fig. 30 (8)*
- ▶ Izvlečno polico dvignite naprej desno. *Fig. 30 (9)*
- ▷ Izvlečna polica ni več pritrjena spredaj.
- ▶ Izvlečno polico odstranite v smeri naprej. *Fig. 30 (10)*
- ▷ Izvlečna polica je zunaj in lahko jo očistite. (glejte 8.3.4 Čiščenje opreme)

Odstranite stekleno ploščo pod izvlečno polico

(glejte 7.3 Steklene plošče)

7.2.2 Vstavite izvlečno polico z IceTower

Vstavite stekleno ploščo pod izvlečno polico

(glejte 7.3 Steklene plošče)

Vstavljanje izvlečne plošče

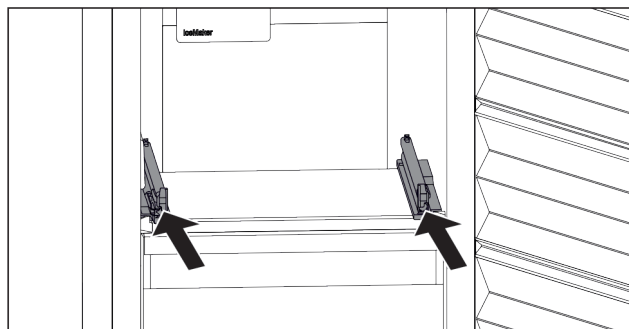

Fig. 31

- ▶ Vstavite vodila.

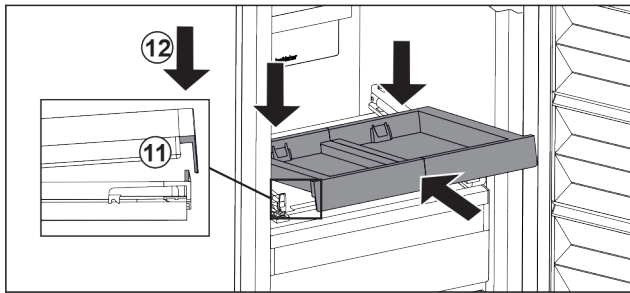

Fig. 32

- ▶ Izvlečno polico v poševnem položaju namestite za sprednji jeziček.
- ▶ Vstavite jo v poševnem položaju. Pazite, da je nastavek na obeh straneh za jezičkom. Fig. 32 (11)
- ▶ Izvlečno polico odložite spredaj. Fig. 32 (12)

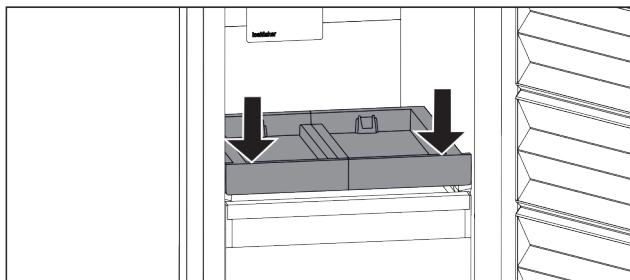

Fig. 33

- ▶ Izvlečno polico potisnite navzdol.
- ▷ Izvlečna polica se slišno zaskoči.

Vstavite posodo

Zagotovite naslednje predpogoje:

- Posoda je vstavljena. (glejte 7.2.2.2 Vstavljanje izvlečne plošče)

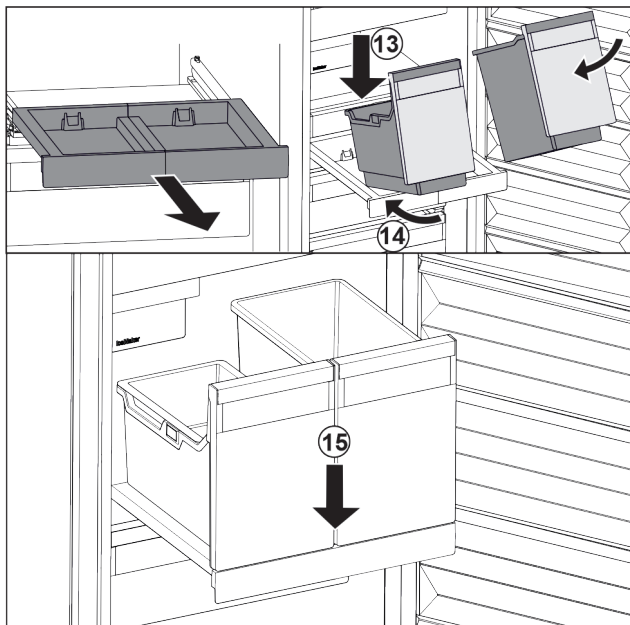

Fig. 34

- ▶ Izvlecite izvlečno polico.
- ▶ Izvlečno polico držite z eno roko.

Nasvet

Posode so oblikovane tako, da jih ne morete zamenjati.

- ▶ Posodo položite na izvlečno polico v poševnem položaju. Fig. 34 (13)
- ▶ Posodo potisnite v poševnem položaju proti zadnji strani. Fig. 34 (14)
- ▶ Posodo odložite spredaj. Fig. 34 (15)

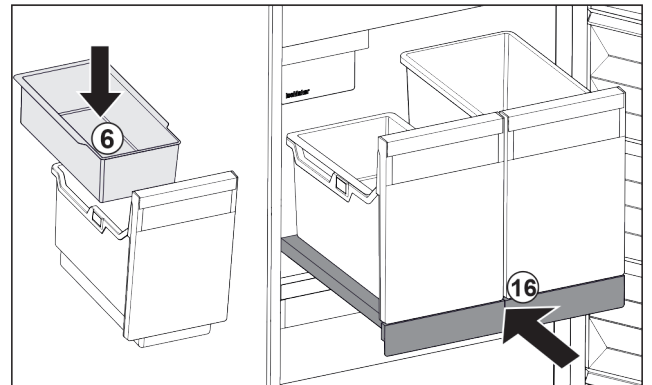

Fig. 35

- ▶ Vstavite obešalno skodelico Fig. 35 (6) za ledene kocke.
- ▶ Vstavite izvlečno polico s posodo (IceTower). Fig. 35 (16)
- ▷ Izvlečna polica z IceTower je v celoti vstavljena.

7.3 Steklene plošče

OBVESTILO

Nedovoljeno odstranjevanje steklene plošče nad predelom IceTower!*

Poškodbe na modulu IceMaker. Na stekleni plošči nad predelom IceTower je pritrjen modul IceMaker.

- ▶ Ne odstranjujte steklene plošče nad modulom IceTower.

Stekleno ploščo pod predali lahko odstranite za namene čiščenja.

Stekleno ploščo pod predali lahko odstranite, da uporabite VarioSpace.

7.3.1 Odstranitev/vstavljanje steklene plošče

Zagotovite, da so izpolnjeni naslednji predpogoji:

- Steklena plošča pod predalom: Predal je odstranjen. (glejte 7.1 Predali)
- Izvlečna polica pod IceTower: IceTower je odstranjen. (glejte 7.2 Izvlečna polica z IceTower*) *

Odstranjevanje steklene plošče

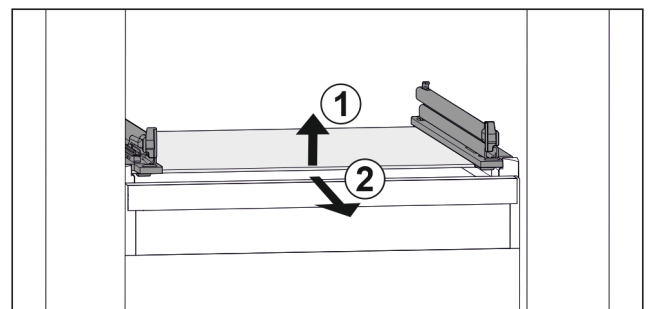

Fig. 36 Simbolična slika steklene plošče

- ▶ Stekleno ploščo dvignite v smeri naprej. Fig. 36 (1)
- ▶ Stekleno ploščo odstranite v smeri naprej. Fig. 36 (2)

Vstavljanje steklene plošče

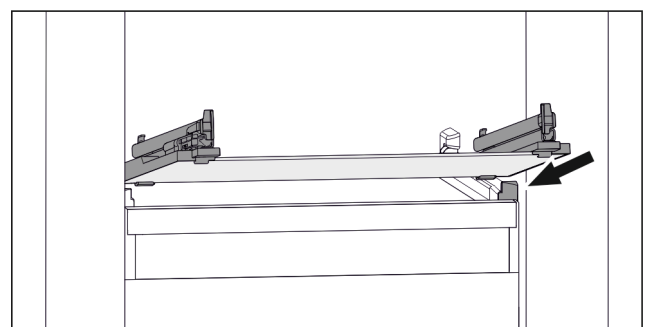

Fig. 37 Simbolična slika steklene plošče

- ▶ Steklo ploščo postavite v poševnem položaju za zaustavljalniki. (glejte Fig. 739)
- ▶ Steklo ploščo spustite.
- ▶ Steklo ploščo vstavite proti zadnji strani.

7.4 EasyTwist-Ice*

EasyTwist-Ice izdelava ledenih kock s pomočjo rezervoarja za vodo.

EasyTwist-Ice se uporablja samo za izdelavo ledenih kock v količinah, ki so običajne za gospodinjstvo.

Nasvet

Ne spreminjajte položaja predala EasyTwist-Ice.

Zagotovite naslednje pogoje:

- EasyTwist-Ice je očiščen (glejte 8.3.5 Čiščenje modula EasyTwist-Ice*).
- Rezervoar za vodo je očiščen.
- Predal EasyTwist-Ice je v celoti vstavljen.

7.4.1 Polnjenje rezervoarja za vodo



OPOZORILO

Onesnažena voda!

Zastrupitve.

- ▶ Napolnite le s pitno vodo.

OBVESTILO

Tekočine z vsebnostjo sladkorja!

Poškodovanje predala EasyTwist-Ice.

- ▶ Napolnite le s hladno pitno vodo.

Nasvet

Z uporabo filtrirane, dekarbonizirane vode dobite pitno vodo najboljše možne kakovosti, kar se tiče okusa, za nemoteno izdelavo ledenih kock.

Tako kakovost vode lahko dosežete s filtrom za namizno vodo, ki ga dobite v specializirani trgovini.

- ▶ Posodo za vodo napolnite le s filtrirano, dekarbonizirano pitno vodo.

EasyTwist-Ice se oskrbuje z vodo iz rezervoarja za vodo .

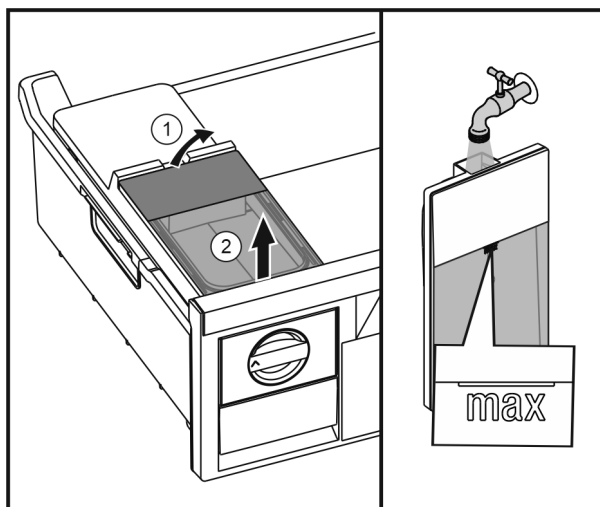

Fig. 38

- ▶ Rezervoar za vodo dvignite z zadnje strani Fig. 38 (1) in ga odstranite v smeri navzgor Fig. 38 (2).
- ▶ Pitno vodo natočite do oznake.
- ▶ Rezervoar za vodo vstavite v obratnem vrstnem redu.

7.4.2 Izdelovanje kock ledu

Kapaciteta izdelovanja kock ledu je odvisna od temperature v zamrzovalniku. Nižja kot je temperatura, več kock ledu lahko naredite v določenem času.

Največja kapaciteta predala za kocke ledu – 40 kosov (2-kratna priprava ledenih kock).

Čas, potreben za pripravo ledenih kock – vsaj 5 ur.

Sproščanje kock ledu

- ▶ Vrtljivi gumb obrnite do konca v desno.
- ▶ Če je potrebno, dejanje ponovite večkrat in gumb zavrtite še malce bolj.

7.5 IceMaker*

IceMaker služi samo za izdelavo ledenih kock v količinah, ki so običajne za gospodinjstvo.

Zagotovite naslednje pogoje:

- IceMaker je očiščen (glejte 8 Vzdrževanje) .
- Predal IceMaker je očiščen.
- Predal IceMaker je v celoti vstavljen.

7.5.1 Izdelovanje kock ledu

Kapaciteta izdelovanja kock ledu je odvisna od temperature v zamrzovalniku. Nižja kot je temperatura, več kock ledu lahko naredite v določenem času.

Ko IceMaker prvič vklopite, lahko do izdelave prvih kock ledu preteče do 24 ur.

- ▶ Aktivirajte funkcijo IceMaker (glejte 6.2 Koncept upravljanja) .
- ▶ Izdelovanje velikega števila kock ledu. Aktivirajte funkcijo MaxIce (glejte 6.2 Koncept upravljanja) .
- ▶ Kocke ledu enakomerno porazdelite po predalu, da povečate količino polnjenja.
- ▶ Zaprite predal: IceMaker spet samodejno začne s proizvodnjem.

Nasvet

Ko je dosežena določena višina polnjenja v predalu IceMaker, se kocke ledu ne proizvajajo več. IceMaker predala ne napolni do roba.

7.6 VarioSpace

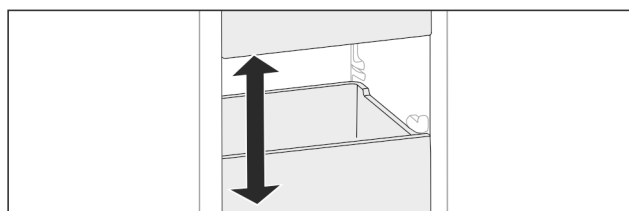

Fig. 39

Predale in steklene police lahko vzamete iz aparata. Tako boste sprostili prostor za velike kose živil, kot so perutnina, meso, veliki kosi divjačine ter visoke pekovske izdelke. Na ta način jih lahko zamrznete in nadalje pripravite v enem kosu.

- ▶ Upoštevajte meje obremenitve predalov in steklenih polic (glejte 9.1 Tehnični podatki) .

7.7 Pribor

7.7.1 Hladilni element*

Hladilni elementi ob izpadu toka preprečijo, da bi temperatura prehitro narasla.

Hladilni elementi so v predalu.

Hladilne vložke lahko hranite v zamrzovalnem pladnju.*

Vzdrževanje

Uporaba hladilnega elementa

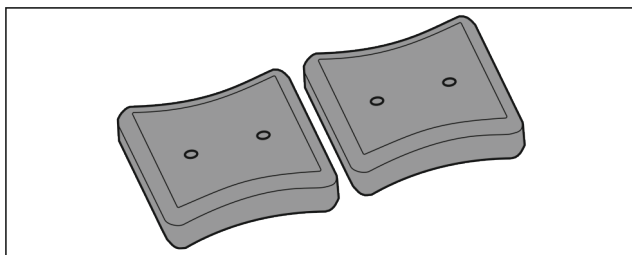

Fig. 40

Ko so hladilni elementi zamrznjeni:

- ▶ V zgornjem sprednjem predelu zamrzovalnika jih položite na zamrznjena živila.

8 Vzdrževanje

8.1 Demontaža/montaža izvlečnih sistemov

8.1.1 Napotki za razstavljanje

Izvlačne sisteme lahko razstavite za namene čiščenja. Vaš aparat je lahko opremljen z različnimi izvlečnimi sistemi.

Naslednji izvlečni sistemi so razstavljivi ali niso razstavljivi:

Izvlačni sistem	razstavljiv/ ni razstavljiv
Zgornji nagibni predal*	ni razstavljiv*
Predal je nameščen na nastavek za posodo	razstavljiv (glejte 8.1.2 Predal je nameščen na nastavek za posodo)
Spodnji predal	ni razstavljiv
IceTower*	razstavljiv (glejte 8.1.3 IceTower*) *

8.1.2 Predal je nameščen na nastavek za posodo

Razstavljanje izvlečnega sistema

Zagotovite naslednje predpogoje:

- Predal je odstranjen. (glejte 7.1.2 Predal je nameščen na nastavek za posodo)

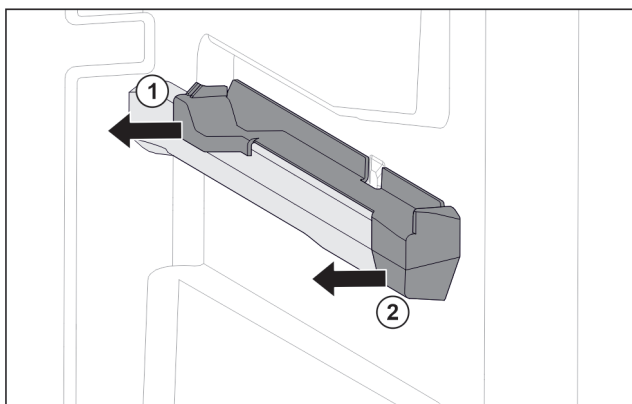

Fig. 41 Natični nastavek na desnemu nastavku za posodo

- ▶ Natični nastavek primite spodaj na zadnji strani.
- ▶ Natični nastavek zadaj izvlecite v stran. Fig. 41 (1)
- ▶ Natični nastavek spredaj izvlecite v stran. Fig. 41 (2)

Montaža izvlečnega sistema

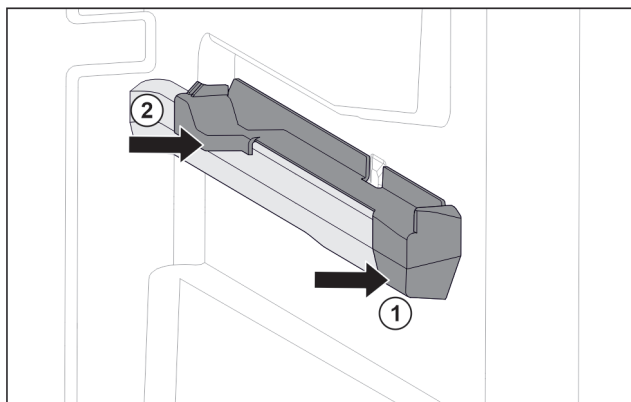

Fig. 42 Natični nastavek na desnemu nastavku za posodo

- ▶ Natični nastavek spredaj namestite na nastavek za posodo. Fig. 42 (1)
- ▶ Pritisnite natični nastavek zadaj. Fig. 42 (2)

8.1.3 IceTower*

Razstavljanje izvlečnega sistema

Zagotovite naslednje predpogoje:

- IceTower je odstranjen. (glejte 7.2 Izvlačna polica z IceTower*)
- Steklena plošča je odstranjena. (glejte 7.3 Steklene plošče)
- ▶ Izvlačno polico odložite na mizo.
- ▷ Vodila lahko preprosto snamete s steklene plošče.

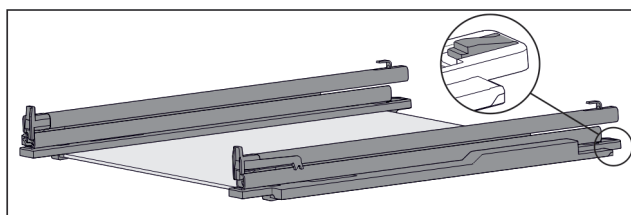

Fig. 43 Steklena plošča z vodili in držalnimi deli

- ▶ Držalni del na zadnji strani potisnite navzdol (glejte Fig. 745) in hkrati vodilo potisnite proti zadnji strani.

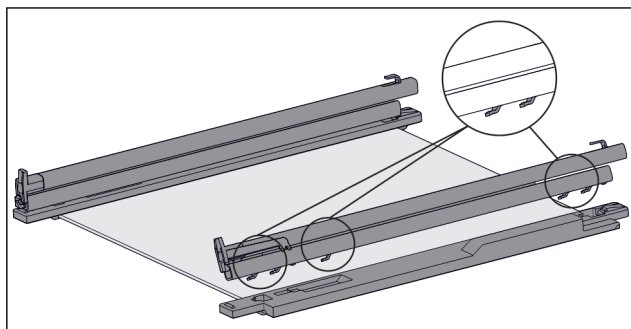

Fig. 44 Steklena plošča z vodili in držalnimi deli

- ▷ Kavelj vodila se loči od držalnega dela.
- ▶ Snemite vodilo z držalnega dela.

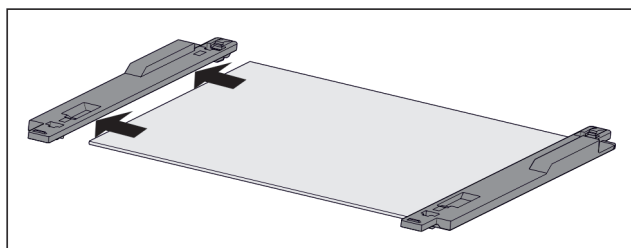

Fig. 45 Steklena plošča z držalnimi deli

- ▶ Držalni del povlecite s steklene plošče v stran.

Montaža izvlečnega sistema

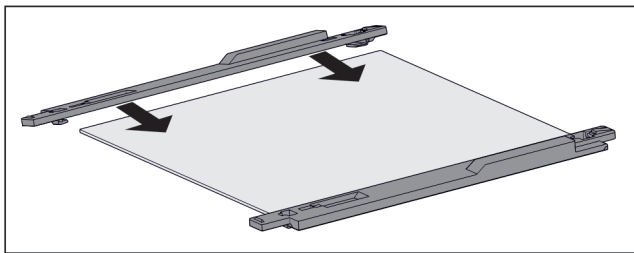

Fig. 46 Steklena plošča z držalnimi deli

- ▶ Držalni del postavite na stekleno ploščo.
- ▶ Držalni del potisnite do skrajnega dela steklene plošče.

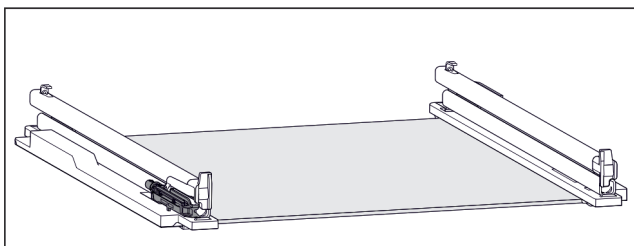

Fig. 47 Dušilnik

Dušilnik je pritrjen na levemu vodilu. (glejte Fig. 749) Na desnemu vodilu ni dušilnika.

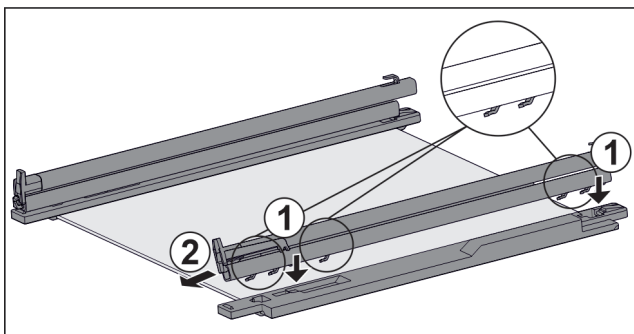

Fig. 48 Steklena plošča z vodili in držalnimi deli
Montaža vodila z dušilnikom:

- ▶ Kavelj vodila namestite na odprtine **levga** držalnega dela. Fig. 48 (1)
- ▶ Vodilo potisnite proti sprednji strani. Fig. 48 (2)
- ▷ Vodilo zadaj se slišno zaskoči.
- Montaža vodila **brez** dušilnika:
- ▶ Kavelj vodila namestite na odprtine **desnega** držalnega dela. Fig. 48 (1)
- ▶ Vodilo potisnite proti sprednji strani. Fig. 48 (2)
- ▷ Vodilo zadaj se slišno zaskoči.

8.2 Odtajanje naprave

8.2.1 Odtajanje predala s sistemom NoFrost

Odtajanje poteka samodejno s sistemom NoFrost. Vlaga steče v uparjalnik, se periodično odtaja in izhlapi.

Naprave vam ni treba razstaviti.

Nasvet

Na dnu naprave se lahko nabirajo kapljice vode.

Ko želite izklopiti aparat:

- ▶ Pred aparat položite brisačo, da ujamete morebitno iztekanje vodnih kapljic. (glejte 10 Zaustavljanje delovanja)

8.3 Čiščenje aparata

8.3.1 Priprave



OPOZORILO

Nevarnost zaradi udarca toka!

- ▶ Izvlecite vtič hladilnika iz vtičnice ali prekinite dovod električne energije.



OPOZORILO

Nevarnost požara

- ▶ Ne poškoduje tokokrog hladilnega sredstva.

- ▶ Izpraznite aparat.

- ▶ Izvlecite električni vtič.

8.3.2 Čiščenje ohišja

OBVESTILO

Neustrezno čiščenje!

Poškodbe na aparatu.

- ▶ Uporabljajte samo mehke krpe za čiščenje in ph-nevtralna večnamenska čistila.
- ▶ Ne uporabljajte gobic ali jeklene volne, da ne opraskate površine.
- ▶ Ne uporabljajte močnih, abrazivnih, peščenih čistilnih sredstev in čistil, ki vsebujejo klorid ali kisline.



OPOZORILO

Nevarnost poškodb zaradi vroče pare!

Vroča para lahko poškoduje površino in povzroči opekline.

- ▶ Ne uporabljajte parnih čistilnih aparatov!

- ▶ Ohišje obrišite z mehko, čisto krpo. Pri močni umazanosti uporabite mlačno vodo z nevtralnim čistilnim sredstvom. Steklene plošče lahko dodatno očistite s čistilom za steklo.

8.3.3 Čiščenje notranjosti

OBVESTILO

Neustrezno čiščenje!

Poškodbe na aparatu.

- ▶ Uporabljajte samo mehke krpe za čiščenje in ph-nevtralna večnamenska čistila.
- ▶ Ne uporabljajte gobic ali jeklene volne, da ne opraskate površine.
- ▶ Ne uporabljajte močnih, abrazivnih, peščenih čistilnih sredstev in čistil, ki vsebujejo klorid ali kisline.

- ▶ Plastične površine: z mehko, čisto krpo, mlačno vodo in nekaj sredstva za pomivanje.

- ▶ Kovinske površine: z mehko, čisto krpo, mlačno vodo in nekaj sredstva za pomivanje.

8.3.4 Čiščenje opreme

OBVESTILO

Neustrezno čiščenje!

Poškodbe na aparatu.

- ▶ Uporabljajte samo mehke krpe za čiščenje in ph-nevtralna večnamenska čistila.
- ▶ Ne uporabljajte gobic ali jeklene volne, da ne opraskate površine.
- ▶ Ne uporabljajte močnih, abrazivnih, peščenih čistilnih sredstev in čistil, ki vsebujejo klorid ali kisline.

Vzdrževanje

Čiščenje z mehko, čisto krpo, mlačno vodo in nekaj sredstva za pomivanje:

- Izvlečna polica IceTower*
- Predal
- Upoštevajte: Ne odstranjujte magneta na predalu!
- Magnet omogoča delovanje predala IceMaker.*
- Zamrzovalni pladenj*

Čiščenje v pomivalnem stroju do 60 °C:

- Posoda za ledene kocke*
- Predal za ledene kocke*
- Razstavljanje opreme: glejte zadevno poglavje.
- Očistite opremo.

8.3.5 Čiščenje modula EasyTwist-Ice*

Čiščenje je potrebno pri:

- prvem zagonu;
- neuporabi, ki traja dlje kot 48 ur;
- kadar je potrebno čiščenje.

Pri prvi uporabi, daljši neuporabi ali kadar je potrebno čiščenje

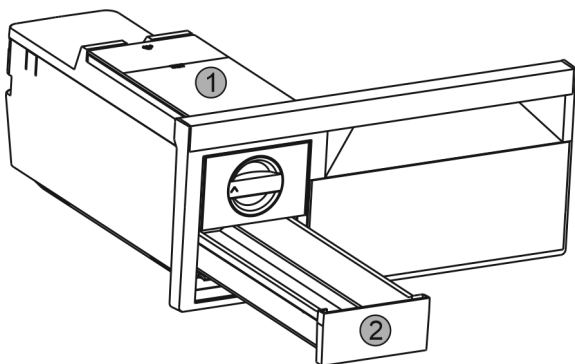

Fig. 49

- Odstranite rezervoar za vodo Fig. 49 (1) in predal za led Fig. 49 (2).
- Odstranite predal za zamrzovanje EasyTwist-Ice.

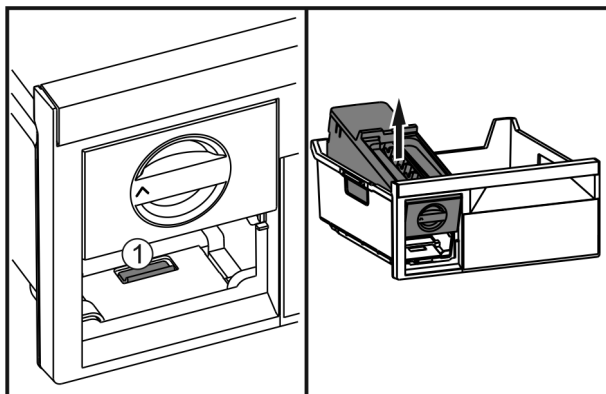

Fig. 50

- Pritisnite spono Fig. 50 (1), dvignite EasyTwist-Ice z zadnje strani in vzemite iz predala za zamrzovanje.

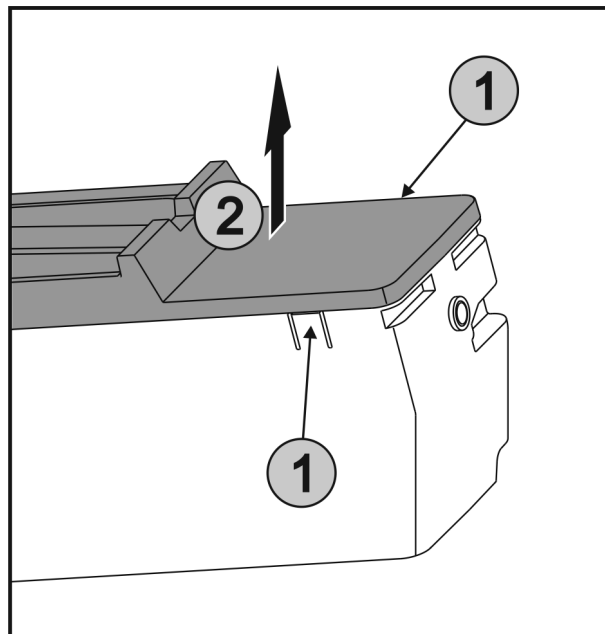

Fig. 51

- Istočasno pritisnite spono Fig. 51 (1) na obeh straneh EasyTwist-Ice in dvignite pokrov Fig. 51 (2) v smeri navzgor.

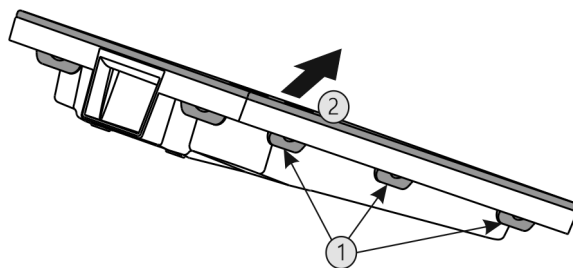

Fig. 52

- Vse spono Fig. 52 (1) pritisnite drugo za drugo in odstranite pokrov Fig. 52 (2).
- Predal za ledene kocke, rezervoar za vodo in predal EasyTwist-Ice očistite s toplo vodo in nekaj čistilnega sredstva.
- Sestavite predal EasyTwist-Ice.

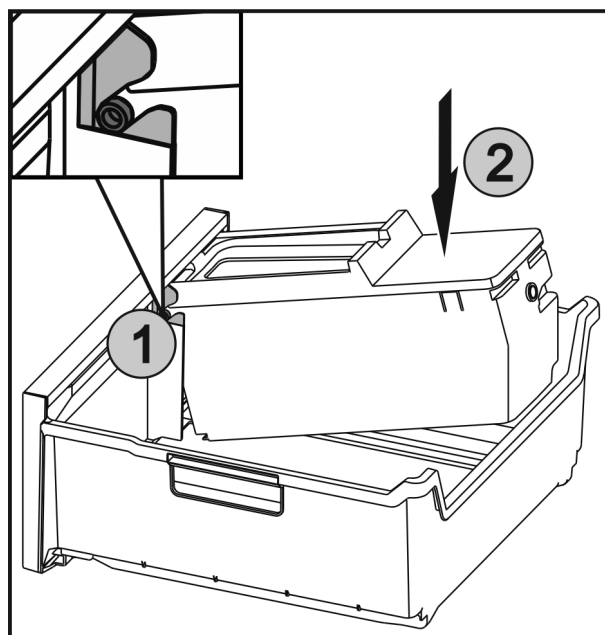

Fig. 53

- ▶ Gredi Fig. 53 (1) predala EasyTwist-Ice vstavite v vodila in zadnjo stran Fig. 53 (2) pritisnite, tako da se spona zaskoči.
- ▶ Vstavite predal EasyTwist-Ice.



OPOZORILO

Onesnažena voda!

Zastrupitve.

- ▶ Napolnite le s pitno vodo.

- ▶ Rezervoar za vodo napolnite z vodo in ga vstavite. (glejte 7.4.1 Polnjenje rezervoarja za vodo)

Z nefiltrirano vodo:

- ▶ Ledene kocke, pripravljene v 24 urah po prvi pripravi ledenih kock, zavržite.

S filtrirano vodo:

- ▶ Ledene kocke, pripravljene v 48 urah po prvi pripravi ledenih kock, zavržite.

8.3.6 Čiščenje modula IceMaker*

Modul IceMaker lahko očistite na več različnih načinov.

Čiščenje je potrebno pri:

- prvem zagonu;
- neuporabi, ki traja dlje kot 5 dni.*

Zagotovite naslednje predpogoje:

- Predal IceMaker je izprazen.
- Predal IceMaker je vstavljen.
- IceMaker je aktiviran. (glejte 6.2 Koncept upravljanja)

Ob prvem zagonu ali daljši neuporabi

Modul IceMaker očistite s funkcijo TubeClean.

- ▶ Prazno posodo s prostornino 1,5 l (najv. višina 10 cm) postavite v predal pod modul IceMaker.
- ▶ Aktivirajte funkcijo TubeClean. (glejte 6.2 Koncept upravljanja)
- ▷ Pripravi se postopek izpiranja (najv. 60 min.): simbol utripa.
- ▷ Vodne cevi se izpirajo: simbol utripa.
- ▷ Izpiranje je končano: funkcija se samodejno izklopi.
- ▶ Odstranite predal IceMaker in posodo.
- ▶ Predal IceMaker očistite s toplo vodo in malo čistilnega sredstva.
- ▶ Vstavite predal IceMaker.
- ▷ Priprava ledenih kock se začne samodejno.
- ▶ Ledene kocke, pripravljene v 24 urah po prvi pripravi ledenih kock, zavržite.

Pri potrebi za čiščenje

Modul IceMaker ročno očistite.

- ▶ Odstranite predal IceMaker in ga očistite s toplo vodo in nekaj čistilnega sredstva.
- ▶ Vstavite predal IceMaker.
- ▷ Priprava ledenih kock se začne samodejno.

8.3.7 Po čiščenju

- ▶ Aparat in dele opreme obrišite do suhega.
- ▶ Aparat priključite v vklop.
- ▶ Aktivirajte funkcijo SuperFrost (glejte 6.3 Funkcije). Ko je temperatura dovolj nizka:
- ▶ Vstavite živila.
- ▶ Čiščenje ponavljajte v rednih presledkih.

9 Pomoč strankam

9.1 Tehnični podatki

Temperaturno območje	
Zamrzovanje	-28 °C do -15 °C

Največja količina zamrznjenih živil/24 h	
Zamrzovalnik	glejte nazivno ploščico pod „podatki o zmogljivosti zamrzovanja ... /24h“

Največja teža polnjenja opreme			
Oprema	Širina aparata 550 mm (glejte navodila za montažo, mere aparata)	Širina aparata 600 mm (glejte navodila za montažo, mere aparata)	Širina aparata 700 mm (glejte navodila za montažo, mere aparata)
Predal je nameščen na nastavek za posodo (glejte 7.1.2 Predal je nameščen na nastavek za posodo)	14 kg	19 kg	19 kg
Spodnji predal (glejte 7.1.3 Spodnji predal)	--	11 kg	19 kg
Zgornji nagibni predal* (glejte 7.1.1 Zgornji nagibni predal*) *	--*	19 kg*	19 kg*

Priprava ledenih kock z napravo IceMaker*	
Priprava ledenih kock v 24 urah	Pri temperaturi -18 °C: 0,8 kg ledenih kock
Največ pripravljenih ledenih kock v 24 urah	Pri vklopljeni funkciji MaxIce: 1,2 kg ledenih kock

Priprava ledenih kock z napravo EasyTwist-Ice*	
Trajanje pri -18 °C	pribl. 5,5 urah
Trajanje pri vklopljeni funkciji SuperFrost	pribl. 3 urah

9.2 Zvoki delovanja

Aparat med delovanjem oddaja različne zvoke.

- Pri **nizki moči hlajenja** aparat deluje energijsko varčno, vendar dlje. Glasnost je **manjša**.
- Pri **veliki moči hlajenja** se živila hladijo hitreje. Glasnost je **večja**.

Primeri:

- aktivirane funkcije (glejte 6.3 Funkcije)
- Delujoč ventilator
- Sveže vstavljena živila
- Visoka temperatura okolja
- Dolgo odprta vrata

Zvok	Možen vzrok	Vrsta zvoka
Klokotanje in žuborenje	Hladilno sredstvo se pretaka po hladilnem krogotoku.	Običajen zvok delovanja
Pihanje in sikanje	Hladilno sredstvo se vbrizgava v hladilni krogotok.	Običajen zvok delovanja
Brenčanje	Aparat hladi. Glasnost je odvisna od moči hlajenja.	Običajen zvok delovanja
Brenčanje in šumenje	Ventilator deluje.	Običajen zvok delovanja
Klikanje	Komponente se vklaplajo in izklaplajo.	Običajen zvok preklapljanja
Drdranje in brenčanje	Ventili ali lopute so aktivni.	Običajen zvok preklapljanja
Narahlo trkanje, brnenje ali brenčanje*	Ventil je aktiven.	Običajen zvok delovanja

Zvok	Možen vzrok	Vrsta zvoka	Odpravite
Tresljaji	Neprimerna postavitev	Zvok napake	Aparat naravnajte vodovarno z nastavnimi nogami.
Ropotanje	Oprema, predmeti v notranjosti aparata	Zvok napake	Fiksirajte dele opreme. Med predmeti naj bo razdalja.

9.3 Tehnične napake

Vaš aparat je konstruiran in izdelan tako, da sta varnost delovanja in dolga življenjska doba zagotovljena. Če kljub temu pride do napak v delovanju, preverite, če napaka ni morda posledica napačne uporabe. V tem primeru morate tudi v garancijskem času plačati vse nastale stroške.

Naslednje napake lahko odpravite sami.

9.3.1 Delovanje aparata

Napaka	Vzrok	Odpravljanje
Aparat ne deluje.	→ Aparat ni vklopljen.	▶ Vključite aparat.
	→ Vtič ni pravilno vtaknjen v vtičnico.	▶ Preverite električni vtič.
	→ Varovalka za vtičnico ni v redu.	▶ Preverite varovalko.
	→ Izpad toka	▶ Aparat naj ostane zaprt. ▶ Zaščita živil: Na živila položite hladilne elemente ali uporabite drug hladilnik, če izpad toka traja dalj časa. ▶ Odtajanih živil ne zamrzujte ponovno.
	→ Vtič ni pravilno vstavljen v aparat.	▶ Preverite vtič aparata.
Temperatura ni dovolj nizka.	→ Vrata aparata niso dobro zaprta.	▶ Zaprite vrata aparata.
	→ Ni dovolj prezračevanja in odzračevanja.	▶ Prezračevalno mrežico sprostite in očistite.
	→ Temperatura okolice je previsoka.	▶ Rešitev problema: (glejte 1.4 Področja uporabe aparata) .
	→ Aparat ste pogosto odpirali in imeli predolgo odprtega.	▶ Počakajte, da se potrebna temperatura samodejno nastavi. Če se to ne zgodi, se obrnite na servisno službo (glejte 9.4 Servisna služba) .
	→ Shranjena je bila prevelika količina svežih živil, funkcija SuperFrost pa ni vključena.	▶ Rešitev problema: (glejte SuperFrost)
	→ Nastavljena je napačna temperatura.	▶ Nastavite nižjo temperaturo in jo preverite po 24 urah.
	→ Aparat stoji preblizu vira toplote (pečica, ogrevanje itd.).	▶ Spremenite mesto aparata ali vira toplote.
Tesnilo na vratih je poškodovano ali pa ga morate zamenjati iz drugih razlogov.	→ Tesnilo na vratih je zamenljivo. Za zamenjavo tesnila ne potrebujete dodatnega orodja.	▶ Obrnite se na servisno službo (glejte 9.4 Servisna služba) .
Aparat je zamrznil ali pa se nabira kondenzat.	→ Tesnilo na vratih je morda zdrsnilo iz utora.	▶ Preverite, ali je tesnilo na vratih pravilno nameščeno v utor.

Napaka	Vzrok	Odpravljanje
Zunanje površine aparata so tople*.	→ Toplota tokokroga hladilnega sredstva se izkorišča za preprečevanje kondenzirane vode.	▶ To je normalno.

9.3.2 Oprema

Napaka	Vzrok	Odpravljanje
Elementa IceMaker ni mogoče vklopiti.*	→ Aparat in s tem tudi IceMaker ni priključen.	▶ Priključite aparat (glejte navodila za montažo).
IceMaker ne izdeluje kock ledu.*	→ IceMaker ni vklopljen.	▶ Aktivirajte funkcijo IceMaker.
	→ Predal IceMaker-ja ni pravilno zaprt.	▶ Pravilno zaprite predal.
	→ Priključek za vodo ni odprt.	▶ Odprite priključek za vodo.*

9.4 Servisna služba

Najprej preverite, če lahko sami odpravite napako (glejte 9 Pomoč strankam) . Če tega ne morete, se obrnite na servisno službo.

Naslov najdete v priloženi brošuri „servisa Liebherr“.



OPOZORILO

Nestrokovno popravilo!
Poškodbe.

- ▶ Popravila in posege na aparatu in na omrežnem priključku, ki niso izrecno navedena (glejte 8 Vzdrževanje) , lahko opravlja samo servisna služba.
- ▶ V primeru poškodb omrežne napeljave naj to zamenja samo proizvajalec ali njegova servisna služba oziroma podobno kvalificirana oseba.
- ▶ Pri aparatih z vtičem za hladilne naprave lahko zamenjavo izvede stranka.

9.4.1 Kontaktiranje servisne službe

Prepričajte se, da imate pripravljene naslednje podatke o aparatu:

- Oznaka aparata (model in indeks)
- Servisna št. (servis)
- Serijska št. (s. št.)

▶ Podatke o aparatu lahko priključete na prikazovalniku (glejte Informacije) .

-ali-

▶ Podatke o aparatu lahko razberete z nazivne ploščice (glejte 9.5 Nazivna ploščica) .

- ▶ Zabeležite podatke o aparatu.
- ▶ Obvestite servisno službo: Posredujte jim opis napake in podatke o aparatu.
- ▷ To bo omogočilo hiter in na ciljno usmerjen servis.
- ▶ Upoštevajte nadaljnja navodila servisne službe.

9.5 Nazivna ploščica

Nazivna ploščica se nahaja za predali na notranji strani aparata.

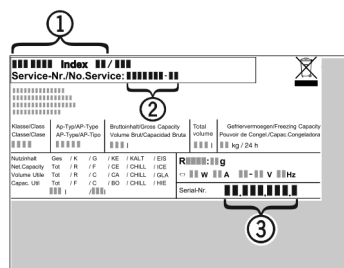

Fig. 54

- (1) Oznaka naprave
- (2) Servisna št.
- (3) Serijska št.
- ▶ Informacije razberite z nazivne ploščice.

10 Zaustavljanje delovanja

- ▶ Izpraznite aparat.
- ▶ Deaktivirajte modul IceMaker *.
- ▶ Izklopite aparat .
- ▶ Izvlecite električni vtič.
- ▶ Po potrebi odstranite vtič na aparatu: izvlecite ga in ga hkrati premaknite iz leve v desno.
- ▶ Pred aparat položite brisačo, da ujamete morebitno iztekanje vodnih kapljic.
- ▶ Očistite aparat (glejte 8.3 Čiščenje aparata) .
- ▶ Vrata pustite odprta, da preprečite nastajanje slabega vonja.

11 Odstranjanje

11.1 Aparat pripravite za odstranitev



Li-Ion

Podjetje Liebherr v posamezne aparate vstavi baterije. V EU mora zakonodajalec iz razlogov varstva okolja končnega uporabnika obvezati, da te baterije odstrani iz rabljenih aparatov pred njihovo odstranitvijo. Če vaš aparat vsebuje baterije, je aparat ustrezno označen.

Svetilke

Če lahko svetilke samostojno in brez povzročanja škode lahko odstranite, jih morate v vsakem primeru pred odstranjenjem razstaviti.

Odstranjevanje

- ▶ Prenehanje delovanja aparata.
- ▶ Aparat z baterijami: Odstranite baterije. Za opis glejte poglavje **Vzdrževanje**.
- ▶ Če je mogoče: Svetilke razstavite brez povzročanja škode.

11.2 Okolju prijazno odstranjevanje aparata



Aparat vsebuje še dragocene materiale, zato jih odstranjajte v ločene komunalne odpadke.



Baterije zavržite ločeno od rabljenega aparata. Baterije lahko brezplačno vrnete v trgovini ali na lokalnih mestih za recikliranje/odlaganje gospodinskih aparatov.

Svetilke

Razstavljene svetilke lahko zavržete na ustreznih zbirnih mestih.

Za Nemčijo:

Na lokalnih mestih za recikliranje/odlaganje gospodinskih aparatov lahko aparat brezplačno zavržete v zabojnike razreda 1. Pri nakupu novega hladilnika/zamrzovalnika in prodajni površini, večji od 400 m², bodo izrabljen aparat brezplačno vzeli nazaj tudi v prodajalni.



OPOZORILO

Uhajanje hladilnega sredstva in olja!

Požar. Vsebovano hladilno sredstvo je okolju prijazno, a vnetljivo. Vsebovano olje je vnetljivo. Uhajavo hladilno sredstvo in olje se lahko v primeru večje koncentracije in v stiku z zunanjim virom toplote vnameta.

- ▶ Ne poškodujte cevi obtoka hlajenja in kompresorja.
- ▶ Aparat odpeljite tako, da ne povzročate škode.
- ▶ Baterije, svetilke in aparat zavržite skladno z zgoraj navedenimi podatki.

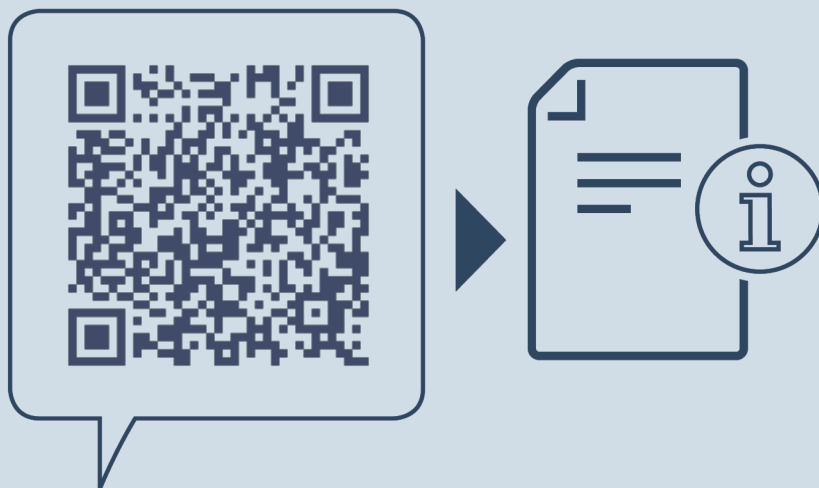

home.liebherr.com/fridge-manuals

SL zamrzovalna omara

Datum izdaje: 20230324

Indeks št. artiklov: 7088347-01

Liebherr-Hausgeräte Ochsenhausen GmbH
Memminger Straße 77-79
88416 Ochsenhausen
Deutschland