

▶ TR838P4E

| | | |
|----|--------------------------------------|----|
| HR | Upute za uporabu Sušilica | 2 |
| SL | Navodila za uporabo Sušilni stroj | 34 |

USER MANUAL



AEG

SADRŽAJ

| | |
|---|----|
| 1. SIGURNOSNE INFORMACIJE..... | 3 |
| 2. SIGURNOSNE UPUTE..... | 6 |
| 3. OPIS PROIZVODA..... | 8 |
| 4. UPRAVLJAČKA PLOČA..... | 9 |
| 5. PROGRAMI | 11 |
| 6. OPCIJE..... | 14 |
| 7. PRIJE PRVE UPOTREBE..... | 16 |
| 8. SVAKODNEVNA UPORABA..... | 17 |
| 9. SAVJETI..... | 20 |
| 10. ČIŠĆENJE I ODRŽAVANJE..... | 21 |
| 11. RJEŠAVANJE PROBLEMA..... | 24 |
| 12. TEHNIČKI PODACI..... | 27 |
| 13. DODATNA OPREMA..... | 29 |
| 14. BRZI VODIČ..... | 30 |
| 15. OBRAZAC S PODACIMA O PROIZVODU KOJI SE ODNOSI NA E.U. UREDBA 1369/2017..... | 32 |
| 16. BRIGA ZA OKOLIŠ..... | 33 |

ZA SAVRŠENE REZULTATE

Hvala vam na odabiru ovog AEG proizvoda. Proizveli smo ga tako da dugo godina besprijekorno radi, primjenom inovativnih tehnologija koje olakšavaju život - funkcije koje možda nećete pronaći kod običnih uređaja. Odvojite nekoliko minuta na čitanje kako biste iz njega izvukli ono najbolje.

Posjetite naše internetske stranice:



Dobit ćete savjete o korištenju, rješavanju problema, brošure i informacije o servisu i popravcima:

www.aeg.com/support



Registrirajte svoj proizvod za bolju uslugu:

www.registreaeg.com



Kupite dodatnu opremu, potrošni materijal i originalne rezervne dijelove za svoj uređaj:

www.aeg.com/shop

KORISNIČKA SLUŽBA I SERVIS

Uvijek koristite originalne zamjenske dijelove.

Kada kontaktirate naš ovlaštenu servis trebate imati sljedeće podatke: Model, PNC, serijski broj.

Podaci se mogu naći na nazivnoj pločici.

⚠ Upozorenje / oprez - sigurnosne informacije

ℹ Opće informacije i savjeti

♻ Ekološke informacije

Zadržava se pravo na izmjene.

1. SIGURNOSNE INFORMACIJE



Prije početka postavljanja i korištenja ovog uređaja pažljivo pročitajte isporučene upute.

Proizvođač nije odgovoran za bilo kakve ozljede ili oštećenje koji su rezultat neispravne ugradnje ili uporabe. Upute uvijek držite na sigurnom i pristupačnom mjestu za buduću uporabu.



Upozorenje: Opasnost od požara/Zapaljivi materijali.

Uređaj sadrži zapaljivi plin, propan (R290), plin s visokom razinom ekološke kompatibilnosti. Držite vatru i izvore paljenja dalje od uređaja. Pazite da ne uzrokuje oštećenje u sustavu hlađenja koji sadrži propan.

1.1 Sigurnost djece i osjetljivih osoba



UPOZORENJE!

Opasnost od gušenja, ozljede ili trajne nesposobnosti.

- Ovaj uređaj mogu koristiti djeca u dobi od 8 godina i starija te osobe smanjenih tjelesnih, osjetilnih ili mentalnih mogućnosti ili osobe koje ne raspolažu iskustvom ili znanjem ako su pod nadzorom osobe odgovorne za njihovu sigurnost i rade po uputama koje se odnose na sigurno korištenje uređaja te razumiju uključene opasnosti.
- Djeca dobi između 3 i 8 godina i osobe s vrlo teškim i složenim invaliditetom moraju se držati podalje od uređaja, osim ako su pod stalnim nadzorom.
- Djecu mlađu od 3 godine treba držati podalje od uređaja, osim ako su pod stalnim nadzorom.
- Ne dopustite djeci da se igraju s uređajem.
- Ambalažu držite podalje od djece i zbrinite je na odgovarajući način.
- Držite deterdžente izvan dohvata djece.

- Držite djecu i kućne ljubimce podalje od uređaja kad su vrata otvorena.
- Ako uređaj ima funkciju roditeljske zaštite, mora se aktivirati.
- Bez nadzora djeca ne smiju obavljati čišćenje uređaja i korisničko održavanje.

1.2 Opća sigurnost

- Ovaj je uređaj namijenjen samo za sušenje rublja za kućanstvo koje se može sušiti u perilici.
- Ne koristite funkciju sušilice ako je rublje zaprljano industrijskim kemikalijama.
- Ovaj je uređaj namijenjen za pojedinačnu uporabu u domaćinstvu u zatvorenom prostoru.
- Ovaj uređaj može se koristiti u uredima, hotelskim sobama, sobama za goste s doručkom, seoskim kućama za goste i drugim sličnim smještajem u kojima takva uporaba ne prelazi (prosječnu) razinu uporabe u domaćinstvu.
- Ne mijenjajte specifikacije ovog uređaja.
- Ako je sušilica postavlja na vrh perilice za rublje, koristite komplet za slaganje. Komplet za slaganje, dostupan od ovlaštenog dobavljača, može se koristiti samo s uređajima navedenim u uputama isporučenim s priborom. Pažljivo ih pročitajte prije postavljanja (pogledajte letak o postavljanju).
- Uređaj se može postaviti kao samostojeći ili ispod kuhinjske radne ploče, uz dovoljno prostora (pogledajte letak o postavljanju).
- Ne postavljajte uređaj iza vrata koja se mogu zaključati, kliznih vrata ili vrata s šarkom na suprotnoj strani, što bi spriječilo potpuno otvaranje vrata uređaja.
- Ventilacijski otvor u podnožju ne smije biti prekriven tepihom, prostirkom ili bilo kojom podnom oblogom.
- UPOZORENJE: Uređaj se ne smije napajati preko vanjskog sklopnog uređaja, kao što je tajmer, ili biti

spojen na krug koji komunalna služba redovito uključuje i isključuje.

- Priključite mrežni utikač u mrežnu utičnicu samo na kraju postupka postavljanja. Provjerite je li mrežni utikač pristupačan nakon postavljanja.
- Provjerite imate li dobru ventilaciju u prostoriji gdje je uređaj postavljen kako biste izbjegli povratni protok neželjenih plinova u prostoriju iz uređaja u kojima izgaraju druga goriva, uključujući otvoreni plamen.
- **UPOZORENJE:** Ne postavljajte uređaj u okoliš u kojem nema izmjene zraka.
Uređaj sadrži zapaljivi plin, propan (R290), plin s visokom razinom ekološke kompatibilnosti. Držite vatru i izvore paljenja dalje od uređaja. Pazite da ne uzrokuje oštećenje u sustavu hlađenja koji sadrži propan.
- **UPOZORENJE:** Ventilacijski otvori na kućištu uređaja ili ugradbenom elementu ne smiju biti blokirani.
- **UPOZORENJE:** Ne oštećujte sklop rashladnog sredstva.
- Ako je mrežni kabel za napajanje oštećen, mora ga zamijeniti proizvođač, ovlašteni servisni centar ili kvalificirane osobe kako bi se izbjegao strujni udar.
- Ne prekoračujte maksimalno punjenja od 8,0 kg (pogledajte poglavlje „Tablica programa”).
- Obrišite vlakna ili ostatke ambalaže koji su se nakupili oko uređaja.
- Nemojte pokretati uređaj bez filtra. Očistite filter za vlakna prije ili nakon svake uporabe.
- Nemojte sušiti neoprane predmete u sušilici rublja.
- Predmeti koji su zaprljani tvarima poput ulja za kuhanje, acetona, alkohola, benzina, kerozina, sredstva za uklanjanje mrlja, terpentina, voskova i sredstava za uklanjanje voska prije sušenja u sušilici rublja moraju se oprati u vrućoj vodi s dodatnom količinom deterdženta.
- Predmeti poput pjenaste gume (lateks pjena), kapa za tuširanje, vodonepropusnog tekstila, predmeta s

gumenom podlogom i odjeće ili jastuka napunjenih pjenastim gumenim punjenjem ne smiju se sušiti u sušilici rublja.

- Omekšivači tkanine ili slični proizvodi smiju se koristiti samo onako kako je navedeno u uputama proizvođača proizvoda.
- Uklonite sve predmete iz predmeta koji bi mogli biti izvor zapaljenja, poput upaljača ili šibica.
- **UPOZORENJE:** Nikad ne zaustavljajte sušilicu rublja prije kraja ciklusa sušenja, osim ako se svi predmeti brzo uklone i rašire tako da se toplina rasprši.
- Prije svakog postupka održavanja, isključite uređaj i iskopčajte utikač iz utičnice.

2. SIGURNOSNE UPUTE

2.1 Postavljanje



Upozorenje: Opasnost od požara/ Zapaljivi materijali.

- Odstranite svu ambalažu.
 - Ne postavljajte i ne koristite oštećeni uređaj.
 - Slijedite upute za postavljanje isporučene s uređajem.
 - Ne postavljajte uređaj u okoliš u kojem nema izmjene zraka
- Uređaj sadrži zapaljivi plin, propan (R290), plin s visokom razinom ekološke kompatibilnosti. Držite vatru i izvore paljenja dalje od uređaja. Pazite da ne uzrokuje oštećenje u sustavu hlađenja koji sadrži propan.
- Prilikom pomicanja uređaja uvijek budite pažljivi jer je uređaj težak. Uvijek nosite zaštitne rukavice i zatvorenu obuću.
 - Uređaj nemojte postavljati na mjesta na kojima temperatura može biti niža od 5 °C ili viša od 35 °C.
 - Površina na podu na koju će se postaviti uređaj mora biti ravna, stabilna, otporna na toplinu i čista.
 - Provjerite cirkulira li zrak između uređaja i poda.
 - Tijekom premještanja uređaj uvijek držite vertikalno.

- Stražnja površina uređaja mora se prisloniti na zid.
- Nakon što se uređaj postavi u konačan položaj, libelom provjerite je li uređaj ispravno niveliran. Ako nije, podesite nožice.

2.2 Električni priključak



UPOZORENJE!
Opasnost od požara i strujnog udara.

- Utikač kabela napajanja uključite u utičnicu tek po završetku postavljanja. Provjerite postoji li nakon montaže pristup utikaču.
- **UPOZORENJE:** Ovaj je uređaj dizajniran za ugradnju / spajanje na priključak za uzemljenje u zgradi.
- Provjerite jesu li parametri na natpisnoj pločici kompatibilni s električnim vrijednostima mrežnog napajanja.
- Uvijek koristite pravilno montiranu utičnicu sa zaštitom od strujnog udara.
- Ne koristite adaptere s više utičnica i produžne kabele.
- Ne povlačite kabel napajanja kako biste izvukli utikač iz utičnice. Uvijek uhvatite i povucite utikač.
- Kabel napajanja ili utikač ne dodirujte vlažnim rukama.

2.3 Primjena



UPOZORENJE!

Opasnost od ozljeda, električnog udara, vatre, opekotina ili oštećenja uređaja.



UPOZORENJE: Opasnost od požara/ Zapaljivi materijali. Uređaj sadrži zapaljivi plin, propan (R290), plin s visokom razinom ekološke kompatibilnosti. Držite vatru i izvore paljenja dalje od uređaja. Pazite da ne uzrokuje oštećenje u sustavu hlađenja koji sadrži propan.

- Ovaj uređaj namijenjen je isključivo uporabi u kućanstvu (u zatvorenom).
- Ne sušite oštećene (poderane, pohabane) predmete koji sadrže postave ili ispune.
- Ako je rublje oprano sredstvom za uklanjanje mrlja, provedite dodatni ciklus ispiranja prije početka ciklusa sušenja.
- Sušite samo tkanine prikladne za sušenje u uređaju. Slijedite upute za čišćenje na etiketi predmeta.
- Kondenziranu/destiliranu vodu ne upotrebljavajte za piće ili pripremu hrane. To može uzrokovati zdravstvene probleme za ljude i kućne ljubimce.
- Nemojte sjediti ili stajati na otvorenim vratima uređaja.
- Nemojte sušiti mokru odjeću koja kaplje u uređaj.

2.4 Unutarnje osvjetljenje



UPOZORENJE!

Opasnost od ozljede.

- Vidljivo LED zračenje, ne gledajte izravno u žaruljicu.
- Za zamjenu unutarnjeg osvjetljenja obratite se ovlaštenom servisu.

2.5 Održavanje i čišćenje



UPOZORENJE!

Opasnost od ozljeda ili oštećenja uređaja.



UPOZORENJE: Opasnost od požara/ Zapaljivi materijali. Uređaj sadrži zapaljivi plin, propan (R290), plin s visokom razinom ekološke kompatibilnosti. Držite vatru i izvore paljenja dalje od uređaja. Pazite da ne uzrokuje oštećenje u sustavu hlađenja koji sadrži propan.

- Za čišćenje uređaja ne koristite prskanje vodom i parom.
- Uređaj očistite vlažnom mekom krpom. Koristite samo neutralne deterđente. Nikada ne koristite abrazivna sredstva, abrazivne spužvice za ribanje, otapala ili metalne predmete.
- Budite pažljivi prilikom čišćenja uređaja kako biste spriječili oštećenje sustava hlađenja.

2.6 Kompresor



UPOZORENJE!

Postoji opasnost od oštećenja uređaja.

- Kompresor i kompresorski sustav u sušilici napunjen je posebnim sredstvom koje ne sadrži kloro-fluoro-uglikovodike. Sustav uvijek mora biti hermetički zatvoren. Oštećenje sustava može prouzročiti curenje.

2.7 Servis

- Za popravak uređaja obratite se ovlaštenom servisnom centru.
- Koristite samo originalne rezervne dijelove.
- Što se tiče žarulje(a) unutar ovog proizvoda i rezervnih žarulja koje se prodaju zasebno: Ove žarulje namijenjene su da izdrže ekstremne fizičke uvjete u kućanskim uređajima, poput temperature, vibracija, vlage ili namijenjene su signalizaciji informacija o radnom stanju uređaja. Nisu namijenjene za druge primjene i nisu pogodne za osvjetljenje u kućanstvu.

2.8 Odlaganje



UPOZORENJE!

Opasnost od ozljede ili gušenja.



Upozorenje: Opasnost od požara / Opasnost od oštećenja stvari i oštećenja uređaja.

- Uređaj isključite iz električnog napajanja i iz vodovodnog sustava.
- Odrežite kabel napajanja blizu uređaja i odložite ga.

- Uređaj sadrži zapaljivi plin (R290). Za informacije o pravilnom odlaganju uređaja kontaktirajte lokalnu komunalnu službu.
- Uklonite bravu na vratima kako biste spriječili zatvaranje djece ili kućnih ljubimaca u bubnju.
- Uređaj odložite u skladu s lokalnim zahtjevima za odlaganje električne i elektroničke opreme (WEEE).

3. OPIS PROIZVODA

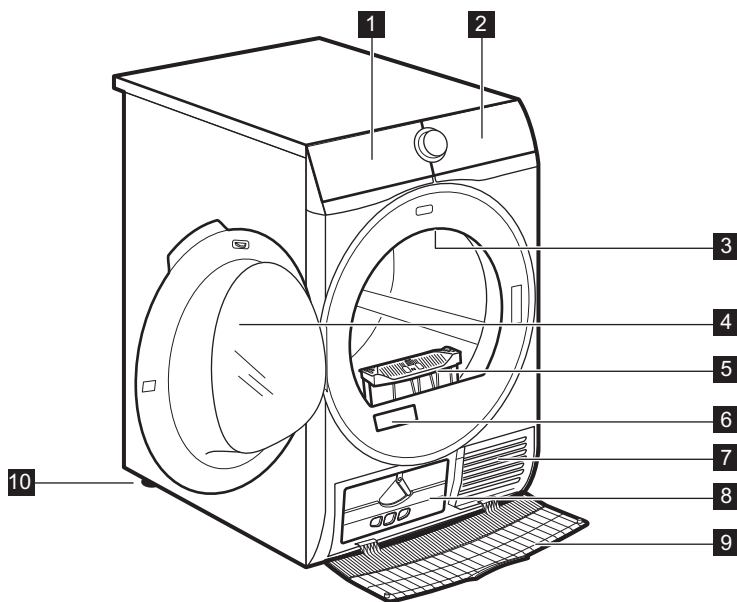

- 1** Spremnik vode
- 2** Upravljačka ploča
- 3** Unutarnje osvjtljenje
- 4** Vrata uređaja
- 5** Filter
- 6** Nazivna pločica

- 7** Otvori za protok zraka
- 8** Poklopac kondenzatora
- 9** Pokrov kondenzatora
- 10** Podesive nožice



Za lako stavljanje rublja u uređaj i za laku instalaciju, smjer otvaranja vrata može se promijeniti. (pogledajte odvojenu uputu).

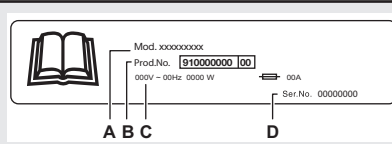

Na natpisnoj pločici stoji:

- A. naziv modela
- B. broj proizvoda
- C. električne klase
- D. serijski broj

4. UPRAVLJAČKA PLOČA

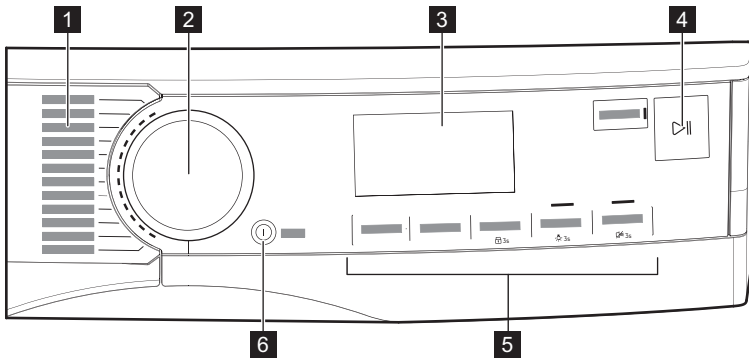

- 1 Programi
- 2 Programator
- 3 Prikaz
- 4 ▷|| Start/Pauza tipka
- 5 Opcije
- 6 ⌚ Uključeno/Isključeno tipka s *auto-off* funkcija



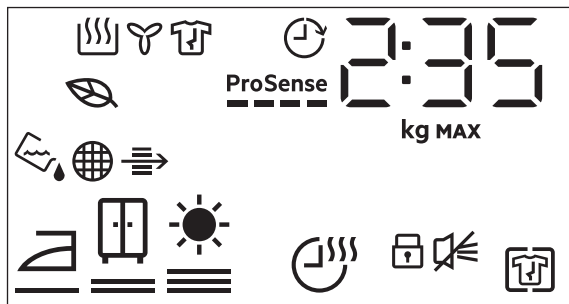

4.1 Prikaz



| Simbol na zaslonu | Opis simbola |
|----------------------------|---|
| 2 : 35 | prikaz vremena ciklusa |
| 8.0 kg MAX | maksimalno punjenje |
| 0h-24h | završite odabir (do 24 h) |
| | opcija + Bez gužvanja je uključena |
| | zujalo isključeno |
| | roditeljska zaštita uključena |
| | suhoća rublja: suho za glačanje, suho za u ormar, ekstra suho |
| | opcija Vrijeme sušenja je uključena |
| | indikator: <i>ispraznite spremnik za vodu</i> |
| | indikator: <i>očistite filter</i> |
| | indikator: <i>provjerite kondenzator</i> |
| | Način rada sušenja <i>ECO</i> |
| | indikator: <i>faza sušenja</i> |
| | indikator: <i>faza hlađenja</i> |
| | indikator: <i>faza zaštite od gužvanja</i> |
| | opcija Završi u je uključena |
| ProSense — — — — | ProSense indikator |

| Simbol na zaslону | Opis simbola |
|-------------------|--|
| MAX | indikator: <i>prekoračeno maksimalno opterećenje</i> |



5. PROGRAMI

| Programi | Količina punjenja ¹⁾ | Značajke / Oznaka tkanine ²⁾ |
|--|---------------------------------|---|
| MixDry | 5,0 kg | Namijenjen za rutinsko sušenje onoga što perete bez sortiranja. Ravnomjerno suši odjeću napravljenu od pamuka, mješavine pamuka i sintetike i sintetike. / ☹️☹️☹️ |
|  ³⁾ Pamuk (Cottons) Eco | 8,0 kg | Program za pamučne tkanine dizajniran za maksimalnu uštedu energije. / ☹️☹️ |
| Pamuk (Cottons) | 8,0 kg | Program za pranje bijelog i šarenog pamučnog rublja. Zadana postavka za razinu suhoće „spremno za pohranu“. / ☹️☹️ |
| Sintetika (Synthetics) | 4,0 kg | Miješano rublje koje sadrži uglavnom sintetička vlakna poput poliester, poliamida itd. / ☹️☹️☹️ |
| Osjetljivo (Delicates) | 2,0 kg | Preporučuje se za generičke osjetljive tkanine poput viskoze, rajona, akrila i njihovih mješavina. / ☹️☹️☹️ |
|   Vuna | 1,0 kg | <p>Nježno suši strojno i ručno perive vunene predmete. Izvadite odjeću odmah nakon završetka programa.</p> <div style="text-align: center;">   <p>WOOL HAND WASH SAFE</p> </div> <p>Ciklus sušenja vune na ovom uređaju odobrila je kompanija Woolmark za sušenje proizvoda od vune s oznakom "ručno pranje" uz uvjet da je rublje osušeno u skladu s uputama na etiketi odjeće i u skladu s uputama proizvođača stroja. Slijedite oznaku za održavanje odjeće za ostale upute za rublje. M2101 Woolmark simbol je oznaka certifikacije u mnogim državama.</p> |





























| Programi | Količina punjenja 1) | Značajke / Oznaka tkanine 2) |
|--|----------------------|---|
| Svila (Silk) | 0,5 kg | Čuva oblik osjetljive strojno i ručno perive svilene odjeće te smanjuje nabore nježnim toplim zrakom i mekim pokretima. /  |
| Posteljina (Bedlinen) XL | 4,5 kg | Suši do tri kompleta posteljina odjednom. Minimizira uvrtanje i zapetljavanje velikih predmeta kako bi se osiguralo da svaka posteljina dosegne jednoliku suhoću bez mokrih mjesta. /  |
|  Odjeća za boravak na otvorenom (Outdoor) | 2,0 kg | Održava funkcionalnost tkanina za boravak u prirodi izrađenih od tehničkog tekstila i vraća vodonepropusnost voodopornim jaknama i nepropusnim jaknama s uklonjivim podstavama (prikladan za sušenje u sušilici). /  |
| Lako glačanje (Easy Iron) | 2,0 kg | Ograničava gužvanje na maloj količini pamučnih, sintetičkih i miješanih tkanina radi lakog glačanja. Sadrži dvije razine sušenja: Glačalo ostavlja rublje malo vlažno za glačanje ili vješanje; Ormar potpuno suši predmete. /  |
| Popluni (Duvet) | 3,0 kg | Osigurava pravilno sušenje unutarnjih dijelova kroz jednostruke ili dvostruke poplune, jastuke i podstavljene deke. /  |
| Sportska odjeća (Sportswear) | 4,0 kg | Suši generičku sportsku odjeću izrađenu od sintetičkih vlakana uključujući poliester, mješavine elastana i poliamid. /  |

1) Maksimalna težina odnosi se na suhe predmete.

2) Za značenje oznaka tkanine, pogledajte poglavlje *SVAKODNEVA UPORABA: Priprema rublja*.

3) Program  Pamuk (Cottons) ECO u kombinaciji s odabirom *suho za u ormar*  Razina suhoće je "Standardni program za pamuk" u skladu s Uredbom EU Komisije Br. 392/2012. Prikladan je za sušenje normalno vlažnog rublja od pamuka i najučinkovitiji je program u pogledu potrošnje energije za sušenje vlažnog pamučnog rublja.

5.1 Programi i opcije kompatibilnost odabira

| Programi ¹⁾ | Opcije | | | | |
|--|--|---|---|---|---|
| |  Raz- ina suho- će |  Vrije- me suše- nja |  + Bez gužvanja |  Tihi program |  Osvje- žavanje |
| MixDry |   | ■ | ■ | ■ | ■ |
|  Pamuk (Cottons) Eco |   | | ■ | | |
| Pamuk (Cottons) |    | ■ | ■ | ■ | ■ |
| Sintetika (Synthetics) |    | ■ | ■ | ■ | ■ |
| Osjetljivo (Delicates) |  2) | | ■ | | |
|   Vuna | | ■ 3) | | | |
| Svila (Silk) |  2) | | ■ | | |
| Posteljina (Bedlinen) XL |    | ■ | ■ | | |
|  Odjeća za boravak na ot- vorenom (Outdoor) |  2) | | ■ | | |
| Lako glačanje (Easy Iron) |   | | ■ | | |
| Popluni (Duvet) |  2) | | ■ | | |
| Sportska odjeća (Sports- wear) |  2) | | ■ | | |



1) Osim programa, možete istovremeno postaviti jednu ili više opcija.

2) Podešeno kao zadana postavka

3) Pogledajte poglavlje OPCIJE: Vrijeme sušenja uključite Vuna program

5.2 Podaci o potrošnji

| Program | Rotacija pri / preostala vlaga | Vrijeme suše- nja ¹⁾ | Potroš- nja ²⁾ |
|--|--------------------------------|------------------------------------|------------------------------|
| Pamuk (Cottons) Eco 8,0 kg | | | |
|  <i>Suho za sprema- nje</i> | 1400 o/min / 50% | 125 min | 1,51 kWh |

| Program | Rotacija pri / preostala vlaga | Vrijeme sušenja 1) | Potrošnja 2) |
|---|--------------------------------|--------------------|--------------|
| | 1000 o/min / 60% | 154 min | 1,99 kWh |
| Pamuk (Cottons) 8,0 kg | | | |
|  Suho za glačanje | 1400 o/min / 50% | 106 min | 1,19 kWh |
| | 1000 o/min / 60% | 141 min | 1,70 kWh |
| Pamuk (Cottons) Eco 4,0 kg | | | |
|  Suho za spremanje | 1400 o/min / 50% | 75 min | 0,88 kWh |
| | 1000 o/min / 60% | 89 min | 1,07 kWh |
| Sintetika (Synthetics) 4,0 kg | | | |
|  Suho za spremanje | 1200 o/min / 40% | 59 min | 0,63 kWh |
| | 800 o/min / 50% | 74 min | 0,83 kWh |



1) Za djelomična punjenja, trajanje ciklusa je kraće i uređaj troši manje energije.



2) Nepravilna temperatura prostora i/ili slabo centrifugirano rublje mogu produžiti trajanje ciklusa i povećati potrošnju energije.



6. OPCIJE

6.1 Razina suhoće

Ova opcija pomaže u postizanju željene suhoće rublja. Možete odabrati razinu suhoće:

  razina spremno za glačanje - suho za glačanje

  razina spremno za pohranu - suho za ormar¹⁾

  spremno za pohranu - razina dobro suho

1) Zadani odabir koji je povezan s programom

6.2 Vrijeme sušenja

Za: Pamuk (Cottons), Posteljina (Bedlinen) **XL**, Sintetika (Synthetics) i MixDry programi. Omogućuje korisniku

podešavanje vremena sušenja od najmanje 10 min do najviše 2 sata (u razmaku od po 10 min). Kad je ovo maksimalna opcija, pokazatelj opterećenja nestaje.

 Ciklus traje koliko i podešeno vrijeme sušenja, bez obzira na količinu rublja i njegovu suhoću.

SAVJET ZA VREMENSKO SUŠENJE

| | |
|-------------|--|
| do 10 min | djelovanje samo hladnog zraka (bez grijača). |
| 10 - 40 min | dodatno sušenje za poboljšanje suhoće nakon prethodnog ciklusa sušenja. |
| > 40 min | potpuno sušenje male količine rublja do 4 kg, dobro centrifugirano (> 1200 o/min). |

Program Vrijeme sušenja uklj. Vuna

Opcija je primjenjiva na program Vuna za podešavanje konačne razine osušenosti na manje ili više suho.

6.3 + Bez gužvanja

Produljuje fazu protiv gužvanja (30 minuta) na kraju ciklusa sušenja na do 90 minuta. Nakon faze sušenja bubanj se s vremena na vrijeme okreće kako bi se spriječilo gužvanje. Rublje se može izvaditi tijekom faze protiv gužvanja.

6.4 Tihi program

Uređaj radi s niskom razinom buke bez utjecaja na kvalitetu sušenja. Uređaj polako radi, s dužim trajanjem ciklusa.

6.5 Osvježavanje

Za osvježavanje odjeće koja je bila spremjena. Maksimalno punjenje ne smije prijeći 1 kg.

6.6 Zujalo

Zvučni signal se oglašava na sljedeći način:

- na kraju ciklusa
- na početku i na kraju faze zaštite od gužvanja

Zvučni signal je po zadanim postavkama uvijek uključen. Tu opciju možete koristiti za uključivanje ili isključivanje zvuka.

Zujalo opcija je isključena:



1. Uključite sušilicu.
2. Odaberite 1 od dostupnih programa.
3. Dodirnite i zadržite gumb Osvježavanje oko 3 sekunde.

Na zaslonu se pojavljuje simbol .

4. Za uključivanje Zujalo, ponovno dodirnite gornju tipku dok simbol ne nestane.



6.7 Završi u



Ova opcija omogućuje odabir vremena u kojem bi program trebao završiti. Nakon aktiviranja, uređaj čeka pravi trenutak za početak postupka sušenja.

Završi u vrijeme je zbroj vremena čekanja i vremena sušenja.

Za postavljanje Završi u opcije:

1. Podesite program sušenja i opcije.
2. Više puta dodirnite  Završi u dok se na zaslonu ne prikaže željeno vrijeme unutar kojeg program treba završiti (npr. 12h ako program treba završiti unutar 12 sati.)
3. Dodirnite gumb  Start/Pauza. Bubanj se počinje okretati kako bi se izvršila **ProSense** procjena, ako je predviđeno odabranim programom.
4. Uređaj započinje odbrojavanje do kraja programa, a program će započeti u pravom trenutku za završetak.

7. PRIJE PRVE UPOTREBE

- i** Brave na stražnjem bubnju automatski se uklanjaju kad se sušilica pokrene po prvi put. Moguće je čuti neku buku.

Da biste otključali brave stražnjeg bubnja:

1. Uključite uređaj.
2. Postavite bilo koji program.
3. Pritisnite tipku Start/Pauza.

Bubanj se počinje okretati. Stražnje bravice bubnja su deaktivirane.

Prije upotrebe uređaja za sušenje odjeće:

- Obrišite bubanj sušilice vlažnom krpom.
- Započnite jednosatni program s vlažnim rubljem.

- i** Na početku ciklusa sušenja (prvih 3-5 min.) razina zvuka može biti malo povišena. To se događa usljed pokretanja kompresora. To je normalno za uređaje s kompresorom kao što su hladnjaci i zamrzivači.

7.1 Neobičan miris

Uređaj je tijesno pakiran.

Nakon otvaranja ambalaze, možete osjetiti neobičan miris. To je normalno za potpuno nove proizvode.

Uređaj je napravljen od nekoliko različitih vrsta materijala koji zajedno mogu proizvesti neobičan miris.

Tijekom vremena uporabe, nakon nekoliko ciklusa sušenja neugodan miris postepeno nestane.

7.2 Zvukovi

- i** Tijekom ciklusa sušenja, u različito vrijeme mogu se čuti različiti zvukovi. To su normalni zvukovi rada uređaja.

Rad kompresora.

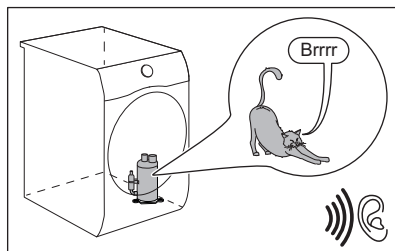

Okretanje bubnja.

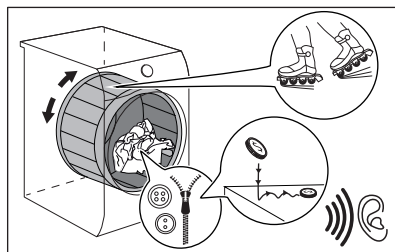

Rad ventilatora.

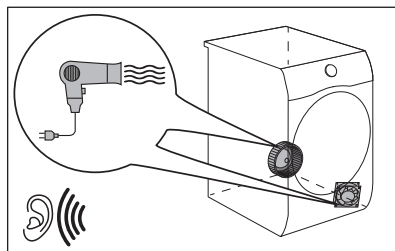

Rad pumpe i prebacivanje kondenzata u spremnik.

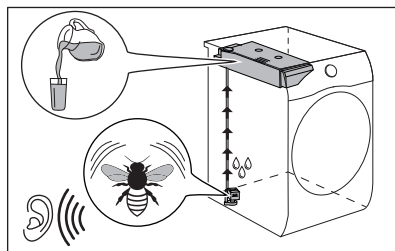

8. SVAKODNEVNA UPORABA

8.1 Priprema rublja



Često je odjeća nakon ciklusa pranja zgužvana i zapetljena zajedno. Sušenje zgužvane i zapetljane odjeće nije učinkovito.

Kako bi se osigurao ispravan protok zraka i sušenje, preporučuje se protresti rublje i staviti ga u sušilicu jedan po jedan komad.

Za osiguranje ispravnog postupak asušenja:

- Zatvorite zatvarače na rublju.
- Zatvorite zatvarače na navlakama za poplune.
- Ne ostavljajte odvezane trake i vrpce (npr. vrpce na pregačama). Zavežite ih prije početka programa.
- Izvadite sve predmete iz džepova.
- Preokrenite predmete s unutarnjim slojem od pamuka. Pamučni sloj mora biti s vanjske strane.

- Uvijek postavite program prikladan za vrstu rublja.
- Ne stavljajte svijetle i tamne predmete zajedno.
- Koristite prikladan program za pamuk, džersej i pleteno rublje kako biste smanjili pojavu nabora.
- Ne prelazite maksimalnu količinu rublja navedenu u odjeljku programa ili prikazanu na zaslonu.
- Sušite isključivo rublje koje je prikladno za sušenje u sušilici. Pogledajte etikete o tkanini na predmetima.
- Ne sušite male i velike predmete zajedno. Mali predmeti mogu biti zarobljeni u velikima i ostati mokri.
- Protresite velike predmete i tkanine prije stavljanja u sušilicu. To činite kako bi se izbjegla vlažna mjesta na tkanini nakon ciklusa sušenja.

| Etiketa tkanine | Opis |
|-----------------|---|
| | Rublje je prikladno za sušenje u sušilici. |
| | Rublje je prikladno za sušenje u sušilici pri višim temperaturama. |
| | Rublje je prikladno za sušenje u sušilici samo pri nižim temperaturama. |
| | Rublje nije prikladno za sušenje u sušilici. |

8.2 Umetanje rublja



OPREZ!

Provjerite da rublje nije zaglavljeno između vrata uređaja i gumene brtve.

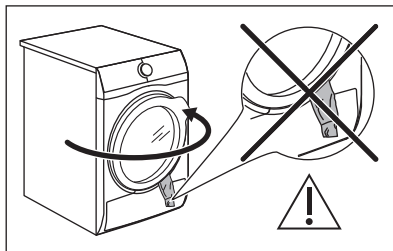

1. Otvorite vrata uređaja.
2. Stavljajte jedan po jedan predmet.
3. Zatvorite vrata uređaja.

8.3 Uključivanje uređaja

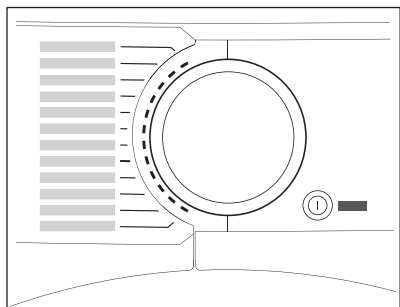

Za uključivanje uređaja:

Pritisnite tipku ① Uključeno/Isključeno. Ako je uređaj uključen, na zaslonu se pojavljuju neki indikatori.

8.4 Funkcija auto-off

Kako bi se smanjila potrošnja energije, funkcija auto-off automatski isključuje uređaj:

- ako se dodirna tipka ▷|| Start/Pauza ne dodirne u roku od 5 minuta.
- 5 minuta nakon završetka ciklusa.

Pritisnite tipku ① Uključeno/Isključeno kako biste uključili uređaj. Ako je uređaj uključen, na zaslonu se pojavljuju neki indikatori.

8.5 Odabir programa

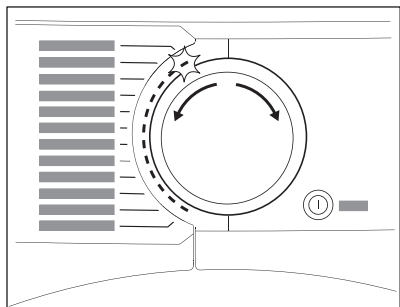

Program odaberite uz pomoć programatora. Na zaslonu se pojavljuje približno vrijeme trajanja programa.



Stvarno vrijeme ovisit će o vrsti punjenja (količina i sastav), sobnoj temperaturi i vlazi vašeg rublja nakon faze centrifugalnog sušenja.

8.6 Opcije

Zajedno s programom možete postaviti 1 ili više opcija.

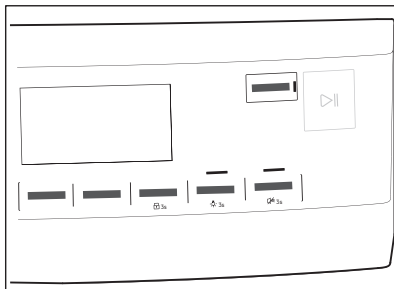

Za uključivanje ili isključivanje opcije dodirnite odgovarajuću tipku. njen simbol pojavljuje se na zaslonu ili led dioda iznad odgovarajuće tipke svijetli.

8.7 Opcija roditeljske zaštite

Roditeljska zaštita može se postaviti za sprječavanje djece da s eigraju s uređajem. Opcija roditeljske zaštite zaključava sve dodirne tipke i birač programa (ta opcija ne zaključava tipku ① Uključeno/Isključeno).

Opciju roditeljske zaštite možete uključiti:

- prije nego dodirnete tipku ▷|| Start/Pauza - uređaj ne može započeti s radom
- nakon što dodirnete tipku ▷|| Start/Pauza - programi i odabir opcija nisu dostupni.

Uključivanje opcije Roditeljska zaštita:



1. Uključite sušilicu.
2. Odaberite 1 od dostupnih programa.
3. Dodirnite i zadržite gumb + Bez gužvanja oko 3 sekunde.

Na zaslonu se pojavljuje simbol .

4. Za isključivanje roditeljske zaštite ponovno dodirnite gornju tipku dok simbol ne nestane.

8.8 Pokretanje programa

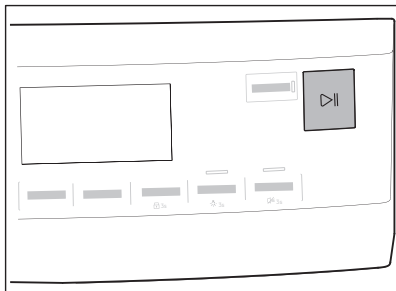

Za pokretanje programa:

Dodirnite tipku  **Start/Pauza**. Uređaj započinje s radom i LED iznad tipke prestaje bljeskati i ostaje uključen.

8.9 Detekcija ProSense punjenja



 Tehnologija ProSense **ProSense** detektira količinu punjenja rublja definirajući trajanje programa.

Nakon što ste postavili program sušenja, na zaslonu se uključuje ikona **ProSense** ako to podržava program.

Dodirom na gumb  **Start/Pauza** ProSense započinje utvrđivanje količine rublja:



1. Uređaj detektira punjenje unutar prvih minuta: indikator bljeska, crtice **ProSense** ispod ikone  pomiču se naprijed-natrag i bubanj se kratko okreće.
2. Kada se bubanj prestane okretati, na zaslonu se prikazuje novo trajanje programa podešeno prema detektiranom punjenju. Broj crtica, od 1 do 4, predstavlja procijenjenu količinu rublja. 4 crtice predstavljaju

maksimalnu količinu rublja za odabrani program.

 U slučaju **preopterećenja bubnja**, indikator maksimalnog deklariranog opterećenja ponovno se uključuje s indikatorom **MAX** koji bljeska. U tom slučaju, tijekom ovih 30 sekundi, moguće je otvoriti vrata i ukloniti višak rublja. Nakon što je uklonjeno, dodirnite tipku  **Start/Pauza** za ponovno pokretanje programa. Ako se količina rublja ne smanji, program će svejedno započeti. U tom slučaju, neće biti moguće jamčiti najbolje rezultate.



8.10 Promjena programa

Za promjenu programa:

1. Pritisnite tipku  **Uključeno/Isključeno** za isključivanje uređaja.
2. Ponovno pritisnite tipku  **Uključeno/Isključeno** za uključivanje uređaja.
3. Postavite novi program.

8.11 Završetak programa

 Očistite filtar i ispraznite spremnik za vodu nakon svakog ciklusa. (Vidi poglavlje **ODRŽAVANJE I ČIŠĆENJE**).

Kada se ciklus sušenja završi, na zaslonu će se pojaviti simbol . Ako je uključena opcija  **Zujalo**, zvučni signal isprekidano će se emitirati 1 minutu.



Ako uređaj ne isključite, započinje faza zaštite od gužvanja (nije aktivno za sve programe). Bljeskajući simbol  signalizira izvršavanje faze zaštite od gužvanja. Tijekom te faze rublje se može izvaditi.

Za vađenje rublja:

1. Pritisnite tipku  Uključeno/ Isključeno na 2 sekunde kako biste isključili uređaj.
 2. Otvorite vrata uređaja.
 3. Izvadite rublje.
 4. Zatvorite vrata uređaja.
- Mogući uzroci nezadovoljavajućih rezultata sušenja:

- Neadekvatne osnovne postavke razine suhoće. Pogledajte poglavlje *Podešavanje osnovne razine suhoće*
- Temperatura sobe je preniska ili previsoka. Optimalna sobna temperatura je između 18 °C i 25 °C.

8.12 Svjetlo u bubnju je uključeno



Dodirnite i zadržite gumb Tihi program oko 3 sekunde. Svjetlo unutar bubnja je uključeno.

8.13 Mogući uzroci nezadovoljavajućih rezultata sušenja:

- Filtar je začepljen. Začepljeni filtar sušenje čini neučinkovitim.
- Začepljeni su otvori za protok zraka.
- Senzor vlage je prljav.
- Buban je prljav.
- Neadekvatne osnovne postavke razine suhoće. Pogledajte poglavlje *Podešavanje osnovne razine suhoće*
- Temperatura sobe je preniska ili previsoka. Optimalna sobna temperatura je između 18 °C i 25 °C.

9. SAVJETI

9.1 Savjeti za očuvanje okoliša

- Dobro centrifugirate rublje prije sušenja.
- Ne prelazite količine rublja koje su navedene u poglavlju o programima.
- Nakon svakog ciklusa sušenja očistite filtar.
- Ne koristite omekšivač rublja za pranje a zatim sušenje. U sušilici se rublje automatski omekšava.
- Voda iz spremnika za vodu može se koristiti za glačanje odjeće. Prvo morate filtrirati vodu da biste uklonili

preostala tekstilna vlakna (dovoljan je jednostavan filtar za kavu).

- Nikad ne blokirajte otvore za ventilaciju na dnu uređaja.
- Proverite da li postoji dobar protok zraka tamo gdje treba postaviti uređaj.

9.2 Podešavanje zadane razine suhoće

Za promjenu zadane razine suhoće:

1. Uključite uređaj.
2. Odaberite 1 od dostupnih programa.
3. Istovremeno dodirnite i držite tipke



Vrijeme sušenja i  + Bez gužvanja.

Jedan od simbola pojavljuje se na zaslonu:

- Maksimalno suho

- Ekstra suho

- Uobičajeno suho

4. Nekoliko puta dodirnite tipku **Start/Pauza** dok ne postignete željenu razinu suhoće.

| Razina suhoće | | Simbol zaslona |
|-----------------|---|----------------|
| Maksimalno suho | + | |
| Ekstra suho | + | |
| Uobičajeno suho | | |

5. Za pamćenje postavke istovremeno dodirnite i držite tipke **Vrijeme sušenja** i + **Bez gužvanja** približno 2 sekunde.

9.3 Isključivanje indikatora spremnika

Indikator spremnika za vodu uključen je prema zadanim postavkama. Svijetli na

kraju ciklusa sušenja ili tijekom ciklusa ako je spremnik za vodu pun. Ako je postavljen komplet za izbacivanje vode, spremnik za vodu automatski se prazni i indikator može biti isključen.

Za isključivanje indikatora:

1. Uključite uređaj.
2. Odaberite 1 od dostupnih programa.
3. Istovremeno dodirnite i držite tipke

Tih program i Osvježavanje.

Moguće je jedna od 2 konfiguracije:

- Upozorenje spremnika za vodu indikator: je uključen ako se pojavi simbol - indikator spremnika za vodu je trajno **uključen**
- Upozorenje spremnika za vodu indikator: je isključen ako se pojavi simbol - indikator spremnika za vodu je trajno **isključen**

10. ČIŠĆENJE I ODRŽAVANJE

10.1 Čišćenje filtra

Na kraju svakog ciklusa simbol *Filter* je uključen na zaslonu i morate očistiti filter.

- Filtar skuplja vlakna tijekom ciklusa sušenja.

- Kako biste postigli najbolje značajke sušenja redovito čistite filter. Začepljeni filter može dovesti do dužih ciklusa i povećanja potrošnje energije. Filtar očistite rukom i, ako je potrebno, usisavačem.



OPREZI!

Izbjegavajte čišćenje filtra vodom. Umjesto toga, dlačice bacite u kantu za otpatke (izbjegavajte bacanje plastičnih vlakana u vodeni ambijent).

1. Otvorite vrata. Povucite filter prema gore.

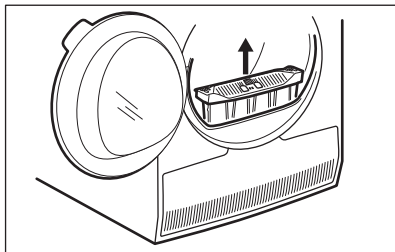

2. Gurnite kvačicu kako biste otvorili filter.

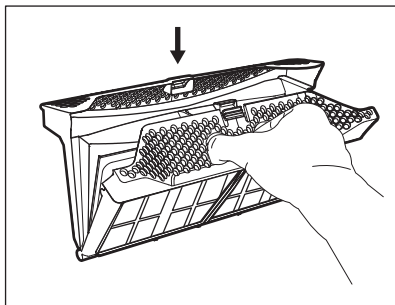

3. Vlakna iz oba unutarnja dijela filtra sakupite rukama.

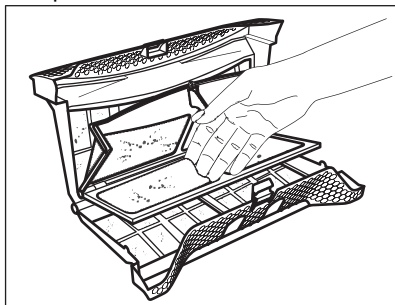

Bacite vlakna u smeće.

- Po potrebi, očistite filter usisavačem. Zatvorite filter.
- Po potrebi uklonite vlakna iz utičnice i brtve filtra. Možete upotrijebiti usisavač. Filter umetnite natrag u ležište.

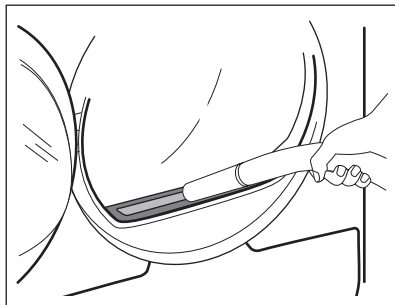

10.2 Pražnjenje spremnika vode

Ispraznite spremnik kondenzirane vode nakon svakog ciklusa sušenja.

Ako je spremnik kondenzirane vode pun, program se automatski zaustavlja.

Simbol  Upozorenje spremnika za vodu sse uključuje na zaslonu i morate isprazniti spremnik vode.

Za pražnjenje spremnika vode:

- Izvcite spremnik vode držeći ga u vodoravnom položaju.

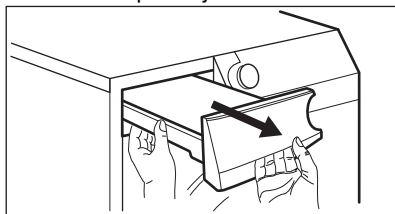

- Izvcite plastični priključak i ispustite vodu u posudu ili u prikladan spremnik.

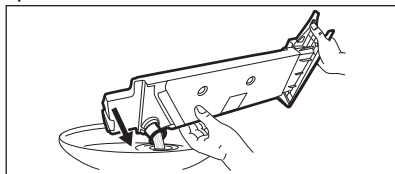

- Gurnite plastični priključak natrag i vratite spremnik vode na mjesto.
- Za nastavak programa pritisnite tipku  Start/Pauza.

10.3 Čišćenje kondenzatora

Ako simbol \Rightarrow *Očisti konden.* treperi na zaslonu, pregledajte kondenzator i njegov odjeljak. Ako ima nečistoće, očistite je. Provjerite najmanje jednom u 6 mjeseci.



UPOZORENJE!

Ne dirajte metalnu površinu golim rukama. Opasnost od povrede. Nosite zaštitne rukavice. Pažljivo čistite, kako ne biste oštetili metalnu površinu.

Pregledati:

1. Otvorite vrata. Povucite filtar prema gore.

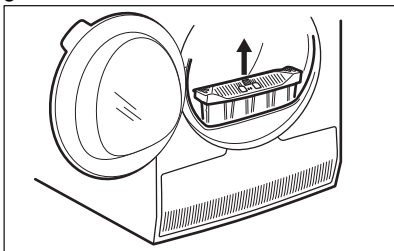

2. Otvorite pokrov kondenzatora.

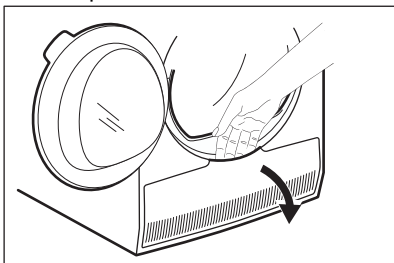

3. Okrenite polugu za otključavanje poklopca kondenzatora.

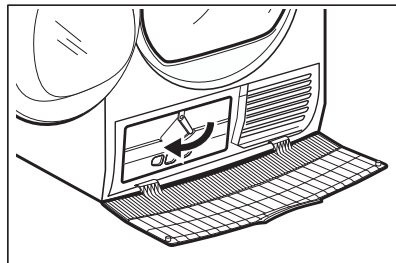

4. Spustite poklopac kondenzatora.

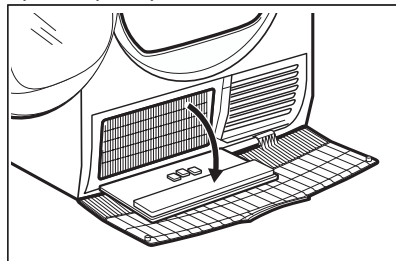

5. Ako je potrebno, izvadite dlačice iz kondenzatora i njegovog odjeljka. Možete koristiti usisavač s četkom.

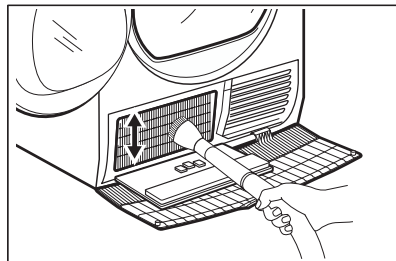

6. Zatvorite poklopac kondenzatora.
7. Okrećite polugu dok ne klikne u svoje mjesto.
8. Vratite filtar.

10.4 Čišćenje bubnja



UPOZORENJE!

Prije čišćenja uređaja izvucite utikač iz utičnice.

Koristite standardni neutralni deterdžent za čišćenje unutarnje površine i podizača bubnja. Očišćene površine osušite mekanom krpom.



OPREZ!
Za čišćenje bubnja ne koristite abrazivne materijale ili čeličnu vunu.

10.5 Čišćenje upravljačke ploče i kućišta

Koristite obični neutralni sapun za čišćenje upravljačke ploče i kućišta.

Za čišćenje koristite vlažnu krpu. Očišćene površine osušite mekanom krpom.



OPREZ!
Ne koristite sredstva za čišćenje namještaja ili sredstva za čišćenje koja mogu uzrokovati rđu.

10.6 Čišćenje otvora za ventilaciju

Usisavačem uklonite dlačice iz otvora za ventilaciju.

11. RJEŠAVANJE PROBLEMA



UPOZORENJE!
Pogledajte poglavlja sa sigurnosnim uputama.

11.1 Šifre pogreški

Uređaj se ne pokreće ili se zaustavlja tijekom rada.

Najprije pokušajte pronaći rješenje problema (pogledajte tablicu). Ako se problem ne otkloni, obratite se ovlaštenom servisnom centru.



UPOZORENJE!
Prije bilo kakve provjere, isključite uređaj.

U slučaju velikih problema oglašava se zvučni signal a zaslom prikazuje šifru pogreške, a gumb  Start/Pauza može neprekidno treperiti:





| Šifra pogreške | Mogući uzrok | Rješenje |
|--------------------|---|--|
| E50 | Preopterećenje motora uređaja. Previše rublja ili je došlo do zaglavlivanja u bubnju. | Program nije dovršen. Izvadite rublje iz bubnja, podesite program i ponovno pokrenite ciklus. |
| E90 ili E91 | Unutarnji kvar. Nema komunikacije između elektroničkih elemenata uređaja. | Program nije ispravno dovršen ili se uređaj prerano zaustavio. Isključite i ponovno uključite uređaj. Ako se šifra pogreške i dalje pojavljuje, kontaktirajte ovlašteni servisni centar. |



| Šifra pogreške | Mogući uzrok | Rješenje |
|----------------|--------------------------|--|
| EHO | Napajanje je nestabilno. | Kad uređaj prikazuje EHO , pričekaite dok napajanje ne bude stabilno prije nego pritisnete start. Ako uređaj pauzira ciklus bez ikakvih naznaka, pritisnite početak ciklusa. Ako se pojavi upozorenje, provjerite ispravnost kabela napajanja / utičnice ili glavnog napajanja. |

Ako se na zaslonu prikazuju druge šifre pogreški, isključite i uključite uređaj. Ako se problem ne otkloni, kontaktirajte ovlašteni servisni centar.

U slučaju različitog problema sa sušilicom rublja, u tablici ispod potražite moguća rješenja.

11.2 Otklanjanje poteškoća

| Problem | Mogući uzrok | Rješenje |
|--------------------------|---|--|
| Sušilica rublja ne radi. | Sušilica nije spojena na električnu mrežu. | Spojite je na električnu utičnicu. Provjerite osigurač u ormariću (kućna instalacija). |
| | Vrata su otvorena. | Zatvorite vrata. |
| | Tipka  Uključeno/Isključeno nije pritisnuta. | Pritisnite tipku  Uključeno/Isključeno. |
| | Niste dodirnuli gumb  Start/Pauza. | Dodirnite gumb  Start/Pauza. |
| | Uređaj je u stanju pripravnosti. | Pritisnite tipku  Uključeno/Isključeno. |

| Problem | Mogući uzrok | Rješenje |
|--|---|---|
| Nezadovoljavajući rezultat sušenja. | Pogrešan odabir programa. | Odaberite prikladan program. ¹⁾ |
| | Filtar je začepljen. | Očistite filtar. ²⁾ |
| | Opcija  Razina suhoće je podešena na  Suho za glačanje. ³⁾ | Promijenite opciju  Razina suhoće na višu razinu. |
| | Količina rublja je bilo prevelika. | Nemojte prelaziti maksimalnu količinu rublja. |
| | Začepljeni su otvori za protok zraka. | Očistite otvore za protok zraka na dnu uređaja. |
| | Na senzoru vlage u bubnju ima nečistoće. | Očistite prednju površinu bubnja. |
| | Razina suhoće nije podešena na željenu razinu. | Podesite razinu suhoće. ⁴⁾ |
| Vrata za stavljanje rublja se ne zatvaraju | Kondenzator je začepljen. | Očistite kondenzator. ²⁾ |
| | Filtar nije zaključan u svom položaju. | Postavite filtar u ispravan položaj. |
| Nije moguće promijeniti program ili opciju. | Rublje je zaglavljeno između vrata i brtve. | Izvadite zaglavljene predmete i zatvorite vrata. |
| | Nakon pokretanja ciklusa nije moguće promijeniti program ili opciju. | Isključite i uključite sušilicu rublja. Po potrebi promijenite program ili opciju. |
| Nije moguće odabrati opciju. Emitira se zvučni signal. | Opcija koju pokušavate odabrati nije dostupna za odabrani program. | Isključite i uključite sušilicu rublja. Po potrebi promijenite program ili opciju. |
| U bubnju nema svjetla | Neispravna žarulja bubnja. | Obratite se servisnom centru kako biste zamijenili žarulju bubnja. |
| Na zaslonu se pojavljuje neočekivano vrijeme trajanja. | Trajanje sušenja izračunava se prema količini rublja i vlažnosti. | Ovo je automatizirano - uređaj radi ispravno. |
| Program je neaktivan. | Spremnik za vodu je pun. | Ispraznite spremnik za vodu, pritisnite  Start/Pauza gumb. ²⁾ |

| Problem | Mogući uzrok | Rješenje |
|---------------------------------------|---|---|
| Ciklus sušenja je prekratak. | Stavili ste malo rublja. | Odaberite vrijeme programa. Vrijednost vremena mora biti povezana s količinom rublja. Za sušenje jednog predmeta ili male količine rublja preporučujemo kratko vrijeme sušenja. |
| | Rublje je presuho. | Odaberite prikladno vrijeme programa ili višu razinu suhoće (npr. ☀️ <i>extra suho</i>) |
| Tijekom ciklusa sušenja ⁵⁾ | Filtar je začepljen. | Očistite filtari. |
| | Stavili ste previše rublja. | Nemojte prelaziti maksimalnu količinu rublja. |
| | Rublje nije dovoljno centrifugirano. | Dobro centrifugirajte rublje u perilici rublja. |
| | Preniska ili previsoka temperatura prostorije - to ne predstavlja kvar uređaja. | Osigurajte temperaturu prostorije višu od +5 °C i nižu od +35 °C. Optimalna temperatura prostorije za postizanje najboljih rezultata sušenja je između 18 °C - 25 °C. |

1) Slijedite opis programa — pogledajte poglavlje PROGRAMI .

2) Pogledajte odjeljak *ODRŽAVANJE I ČIŠĆENJE*.

3) Samo sušilice s Razina suhoće opcijom.

4) Pogledajte poglavlje SAVJETI I PREPORUKE .

5) Napomena: Nakon maksimalno 5 sati ciklus sušenja se automatski završava.

11.3 Mogući uzroci nezadovoljavajućih rezultata sušenja:

- Filtar je začepljen. Začepljeni filtari sušenje čini neučinkovitim.
- Začepljeni su otvori za protok zraka.
- Senzor vlage je prljav.
- Bubanj je prljav.
- Neadekvatne osnovne postavke razine suhoće. Pogledajte poglavlje *Podešavanje osnovne razine suhoće*
- Temperatura sobe je preniska ili previsoka. Optimalna sobna temperatura je između 18 °C i 25 °C.

12. TEHNIČKI PODACI

| | |
|--|--|
| Visina x Širina x Dubina | 850 x 596 x 638 mm (maksimalno 663 mm) |
| Maks. dubina s otvorenim vratima uređaja | 1108 mm |
| Maks. širina s otvorenim vratima uređaja | 958 mm |
| Namjestiva visina | 850 mm (+ 15 mm - podešavanje nožica) |
| Zapremnina bubnja | 118 l |

| | |
|--|-----------------|
| Maksimalni kapacitet | 8,0 kg |
| Napon | 230 V |
| Frekvencija | 50 Hz |
| Razina jakosti zvuka | 66 dB |
| Ukupna snaga | 900 W |
| Klasa energetske učinkovitosti | A++ |
| Potrošnja energije u standardnom programu za pamuk s punim opterećenjem. ¹⁾ | 1,99 kWh |
| Potrošnja energije u standardnom programu za pamuk s djelomičnim opterećenjem. ²⁾ | 1,07 kWh |
| Godišnja potrošnja energije ³⁾ | 234,7 kWh |
| Potrošnja uređaja u stanju pripravnosti ⁴⁾ | 0,13 W |
| Potrošnja isključenog uređaja ⁴⁾ | 0,13 W |
| Vrsta upotrebe | Kućanstvo |
| Dopuštena okolna temperatura | + 5°C to + 35°C |
| Razina zaštite od prodora krutih čestica i vlage osigurana je zaštitnim poklopcem, osim ako niskonaponska oprema nema zaštitu od vlage | IPX4 |
| Oznaka plina | R290 |
| Težina | 0,140 kg |

¹⁾ U vezi s EN 61121. 8,0 kg pamuka, centrifugirano na 1000 o/min.

²⁾ U vezi s EN 61121. 4,0 kg pamuka, centrifugirano na 1000 o/min.

³⁾ Potrošnja energije godišnje u kWh na temelju 160 ciklusa sušenja standardnog programa za pamuk pri punom i djelomičnom opterećenju i potrošnji u načinu rada s niskom potrošnjom energije. Stvarna potrošnja energije po ciklusu ovisi o načinu uporabe uređaja (UREDBA (EU) br. 392/2012).

⁴⁾ U vezi s EN 61121.

Podaci navedeni u gornjoj tablici u skladu su s uredbom Komisije EU 392/2012 o provedbi direktive 2009/125/EZ.

13. DODATNA OPREMA

13.1 Četka za utore kondenzatora

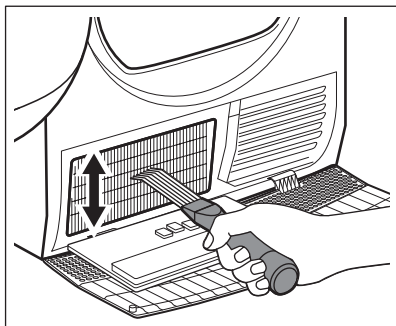

Naziv dodatne opreme: M4YM3001

Dostupno kod vašeg ovlaštenog trgovca.

Posebna četka za čišćenje utora kondenzatora od dlačica. Pomaže u održavanju optimalne učinkovitosti sušenja.

Pažljivo pročitajte upute dostavljene s dodatnom opremom.

13.2 Komplet za odvod

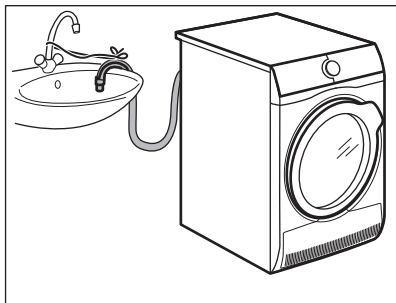

Naziv dodatne opreme: E2YH01.

Dostupan kod vašeg ovlaštenog distributera (može se priključiti na određene vrste sušilica)

Za temeljito pražnjenje kondenzirane vode u umivaonik, sifon, odvod itd. Nakon postavljanja, spremnik vode se automatski prazni. Spremnik za vodu mora ostati u uređaju.

Postavljena cijev mora biti minimalno 50 cm do maksimalno 100 cm od razine poda. Cijev ne može biti u petlji. Ako je potrebno skratite crijevo.

Pažljivo pročitajte upute dostavljene s dodatnom opremom.

13.3 Stalak za sušenje rublja

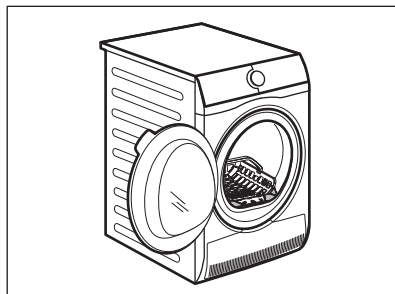

Naziv dodatne opreme: E4YH200 (A049509), A4YH200 (A049509).

Dodatak za stalak za sušenje rublja omogućava sigurno sušenje u sušilici:

- osjetljivo
- donje rublje
- mekane igračke
- sportska obuća
- džemperi/bluze

13.4 Postolja s ladicom

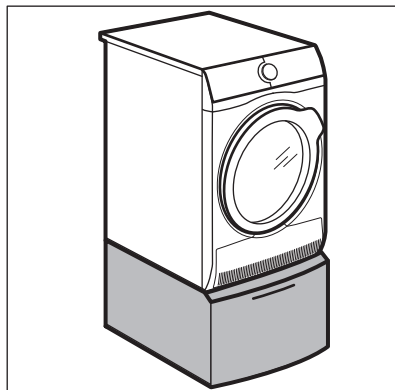

Naziv dodatne opreme: E6WHPED4.

Dostupno kod vašeg ovlaštenog trgovca.

Za povećanje visine uređaja zbog lakšeg stavljanja i vađenja rublja.

Ladica se može koristiti za držanje rublja, npr. ručnika, proizvoda za čišćenje, itd.

Pažljivo pročitajte upute dostavljene s dodatnom opremom.

13.5 Komplet za slaganje

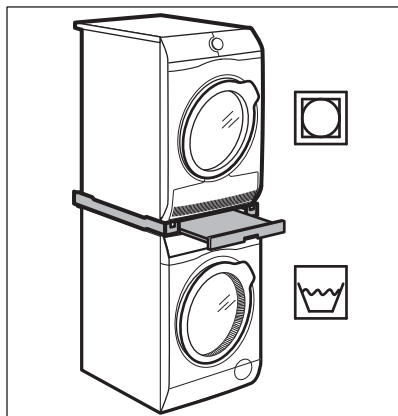

Naziv dodatne opreme: SKP11GW3, STA9GW3

Dostupno kod vašeg ovlaštenog trgovca.

Komplet za slaganje može se koristiti samo između perilica rublja i sušilica koje su navedene u uputama. Pogledajte priložene upute.

Pažljivo pročitajte upute dostavljene s dodatnom opremom.

14. BRZI VODIČ

14.1 Svakodnevna uporaba

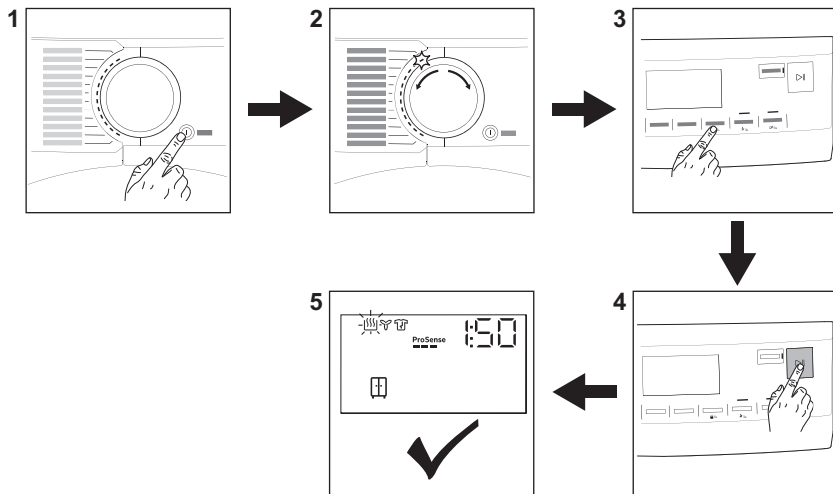



1. Pritisnite tipku  **Uključeno/ Isključeno** kako biste uključili uređaj.

2. Program odaberite uz pomoć programatora.

3. Za uključenje ili isključenje opcije dotaknite odgovarajuću tipku ili kombionaciju dvije tipke.
4. Dodirnite tipku  **Start/Pauza** .
5. Uređaj započinje s radom.

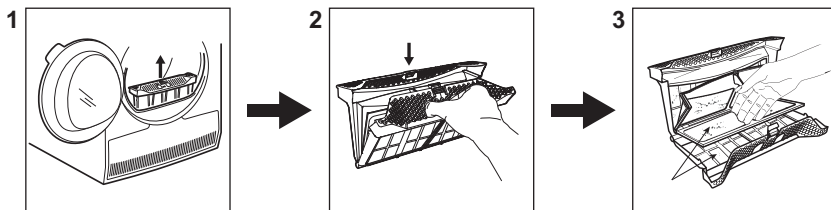

14.2 Čišćenje filtra





Na kraju svakog ciklusa simbol  *Filtrs* je uključen na zaslonu i morate očistiti filter.

1. Otvorite vrata. Povucite filter prema gore.
2. Gurnite kvačicu kako biste otvorili filter.
3. Vlakna iz oba unutarnja dijela filtra sakupite rukama. Bacite vlakna u smeće.

14.3 Programi

| Programi | Količina punjenja ¹⁾ | Značajke / Oznaka tkanine  |
|--|---------------------------------|---|
| MixDry | 5,0 kg | Mješavina pamučnih, predmeta od mješavine pamuka i sintetike i sintetičkih predmeta. |
| Pamuk (Cottons) Eco | 8,0 kg | Pamučne tkanine - Suho za u ormar |
| Pamuk (Cottons) | 8,0 kg | Pamučne tkanine. Program za svakodnevnu uporabu. |
| Sintetika (Synthetics) | 4,0 kg | Miješano rublje koje sadrži uglavnom sintetička vlakna poput poliestera, poliamida itd. |
| Osjetljivo (Delicates) | 2,0 kg | Preporučuje se za generičke osjetljive tkanine poput viskoze, rajona, akrila i njihovih mješavina. |
|   Vuna | 1,0 kg | Nježno suši strojno i ručno perive vunene predmete. Izvadite odjeću odmah nakon završetka programa. |
| Svila (Silk) | 0,5 kg | Čuva oblik osjetljive strojno i ručno perive svilene odjeće te smanjuje nabore nježnim toplim zrakom i mekim pokretima. |

| Programi | Količina punjenja ¹⁾ | Značajke / Oznaka tkanine  |
|--|---------------------------------|--|
| Posteljina (Bedlinen) XL | 4,5 kg | Suši do tri kompleta posteljina odjednom. Minimizira uvrtnanje i zapetljavanje velikih predmeta kako bi se osiguralo da svaka posteljina dosegne jednoliku suhoću bez mokrih mjesta. |
|  Odjeća za boravak na otvorenom (Outdoor) | 2,0 kg | Održava funkcionalnost tkanina za boravak u prirodi izrađenih od tehničkog tekstila i vraća vodonepropusnost voodootpornim jaknama i nepropusnim jaknama s uklonjivim podstavama (prikladan za sušenje u sušilici). |
| Lako glačanje (Easy Iron) | 2,0 kg | Ograničava gužvanje na maloj količini pamučnih, sintetičkih i miješanih tkanina radi lakog glačanja. Sadrži dvije razine sušenja: Glačalo ostavlja rublje malo vlažno za glačanje ili vješanje; Ormar potpuno suši predmete. |
| Popluni (Duvet) | 3,0 kg | Osigurava pravilno sušenje unutarnjih dijelova kroz jednostruke ili dvostruke poplune, jastuke i podstavljene deke. |
| Sportska odjeća (Sportswear) | 4,0 kg | Suši generičku sportsku odjeću izrađenu od sintetičkih vlakana uključujući poliester, mješavine elastana i poliamid. |

¹⁾ Maksimalna težina odnosi se na suhe predmete.

15. OBRAZAC S PODACIMA O PROIZVODU KOJI SE ODNOSI NA E.U. UREDBA 1369/2017

| Podaci o proizvodu | |
|--|--------------------------|
| Naziv dobavljača ili zaštitni znak | AEG |
| Model | TR838P4E PNC916099374 |
| Nazivni kapacitet u kg | 8,0 |
| Ventilacijska ili kondenzacijska bubnjasta sušilica | Kondenzator |
| Razred energetske učinkovitosti | A++ |
| Godišnja potrošnja struje u kWh izračunata na temelju 160 ciklusa sušenja sa standardnim programom za pamuk pri punom i djelomičnom opterećenju i u razdoblju niže tarife za potrošnju električne energije. Stvarna potrošnja energije po ciklusu ovisiti će o načinu uporabe uređaja. | 234,7 |
| Automatska bubnjasta sušilica ili neautomatska bubnjasta sušilica | Automatsko |

| | |
|---|------|
| Potrošnja energije standardnog pamučnog programa pri punom teretu u kWh | 1,99 |
| Potrošnja energije standardnog pamučnog programa pri djelomičnom teretu u kWh | 1,07 |
| Potrošnja energije u stanju isključenosti u W | 0,13 |
| Potrošnja snage u stanju mirovanja u W | 0,13 |
| Trajanje stanja mirovanja u minutama | 10 |
| "Standardni program za pamuk" korišten pri punom ili djelomičnom opterećenju standardni je program sušenja na koji se odnose informacije na naljepnici i na oznakama, prikladan je za sušenje normalno mokrog pamučnog rublja i najučinkovitiji je program za pamuk što se tiče potrošnje energije. | |
| Izmjereno vrijeme trajanja "standardnog programa za pamuk" pri punom i djelomičnom opterećenju, u minutama | 117 |
| Trajanje "standardnog programa za pamuk" i pri punom opterećenju, u minutama. | 154 |
| Trajanje "standardnog programa za pamuk" i pri djelomičnom opterećenju, u minutama. | 89 |
| Razred kondenzacijske učinkovitosti ,x' na skali od G (najmanje učinkovit) do A (najučinkovitiji) | B |
| Prosječna kondenzacijska učinkovitost standardnog pamučnog programa pri punom teretu, izražena postotno | 81 |
| Prosječna kondenzacijska učinkovitost standardnog pamučnog programa pri djelomičnom teretu, izražena postotno | 81 |
| Izmjerena učinkovitost kondenzacije za "standardni program za pamuk pri punom i djelomičnom opterećenju" | 81 |
| Razin snage zvuka u dB | 66 |
| Kućanski uređaj namijenjen ugradnji D/N | Ne |

Podaci navedeni u gornjoj tablici u skladu su s uredbom Komisije EU 392/2012 o provedbi direktive 2009/125/EZ.

16. BRIGA ZA OKOLIŠ

Reciklirajte materijale sa simbolom . Ambalažu za recikliranje odložite u prikladne spremnike. Pomozite u zaštiti okoliša i ljudskog zdravlja, kao i u recikliranju otpada od električnih i elektroničkih uređaja. Uređaje označene

simbolom  ne bacajte zajedno s kućnim otpadom. Proizvod odnesite na lokalno reciklažno mjesto ili kontaktirajte nadležnu službu.

KAZALO

| | |
|---|----|
| 1. VARNOSTNE INFORMACIJE | 35 |
| 2. VARNOSTNA NAVODILA..... | 38 |
| 3. OPIS IZDELKA..... | 40 |
| 4. UPRAVLJALNA PLOŠČA..... | 41 |
| 5. PROGRAMI | 42 |
| 6. FUNKCIJE..... | 46 |
| 7. PRED PRVO UPORABO..... | 47 |
| 8. VSAKODNEVNA UPORABA..... | 49 |
| 9. NAMIGI IN NASVETI..... | 52 |
| 10. VZDRŽEVANJE IN ČIŠČENJE..... | 53 |
| 11. ODPRAVLJANJE TEŽAV..... | 56 |
| 12. TEHNIČNI PODATKI..... | 59 |
| 13. PRIPOMOČKI..... | 60 |
| 14. HITRI VODNIK..... | 61 |
| 15. INFORMACIJSKI LIST O IZDELKU SE NANAŠA NA UREDBO EU 1369/2017..... | 63 |
| 16. SKRB ZA OKOLJE..... | 64 |

ZA POPOLNE REZULTATE

Zahvaljujemo se vam, da ste izbrali ta izdelek AEG. Ustvarili smo ga, da bi vam zagotovili dolgoletno brezhibno delovanje z inovativnimi tehnologijami, ki pomagajo poenostaviti življenje – s funkcijami, ki jih ne morete najti pri običajnih napravah. Prosim, vzemite si nekaj minut za branje, da ga kar najbolje izkoristite.

Obiščite naše spletno mesto za



Pridobitev nasvetov glede uporabe, brošure, odpravljanje težav, servisne informacije in informacije glede popravil:

www.aeg.com/support



Registrirajte izdelek za večjo uporabnost:

www.registreaeg.com



Kupite dodatno opremo, potrošno blago in originalne nadomestne dele za vašo napravo:

www.aeg.com/shop

SKRB ZA STRANKE IN SERVIS

Vedno uporabite samo originalne rezervne dele.

Ko kličete servis, imejte pri roki naslednje podatke: Model, številka izdelka, serijska številka.

Podatke najdete na ploščici za tehnične navedbe.

 Opozorilo / varnostne informacije

 Splošni podatki in nasveti

 Informacije o varovanju okolja

Pridržujemo si pravico do sprememb.

1. ⚠️ VARNOSTNE INFORMACIJE



Pred začetkom nameščanja in uporabo te naprave natančno preberite priložena navodila. Proizvajalec ni odgovoren za poškodbe ali škodo, nastalo zaradi nepravilne namestitve ali uporabe. Navodila vedno shranite na varnem in dostopnem mestu za poznejšo uporabo.



Opozorilo: Nevarnost požara/Vnetljivi materiali. Naprava vsebuje vnetljiv plin propan (R290), plin z visoko stopnjo okoljske neoporečnosti. Napravi ne približujte ognja in virov vžiga. Pazite, da ne poškodujete hladilnega krogotoka, ki vsebuje propan.

1.1 Varnost otrok in ranljivih oseb



OPOZORILO!

Nevarnost zadušitve, poškodbe ali trajne telesne okvare.

- To napravo lahko otroci od osmega leta naprej ter osebe z zmanjšanimi telesnimi, čutnimi ali razumskimi sposobnostmi ali s pomanjkanjem izkušenj ter znanja uporabljajo le pod nadzorom ali če so dobile ustrezna navodila glede varne uporabe naprave in če se zavedajo nevarnosti, ki obstajajo.
- Otroci med tretjim in osmim letom starosti ter invalidi se napravi ne smejo približevati, če niso pod stalnim nadzorom.
- Otroci, mlajši od treh let, se ne smejo približevati napravi, če niso pod stalnim nadzorom.
- Otrokom prepričajte igranje z napravo.
- Vso embalažo hranite zunaj dosega otrok in jo ustrezno zavržite.
- Pralna sredstva hranite zunaj dosega otrok.
- Ko so vrata naprave odprta, poskrbite, da so otroci in hišni ljubljenci dovolj oddaljeni od naprave.

- Če je naprava opremljena z zaščito za otroke, mora biti zaščita vklopljena.
- Otroci ne smejo izvajati čiščenja in uporabniškega vzdrževanja naprave, če ni zagotovljen nadzor.

1.2 Splošna varnost

- Ta naprava je namenjena samo sušenju domačega perila, primernega za strojno sušenje.
- Funkcije sušilnega stroja ne uporabljajte, če je perilo umazano od industrijskih kemikalij.
- Ta naprava je namenjena zgolj uporabi v gospodinjstvu v notranjem okolju.
- Ta naprava se lahko uporablja v pisarnah, hotelskih sobah, sobah motelov, kjer nudijo prenočišča z zajtrkom, kmečkih turizmih in drugih podobnih nastanitvenih objektih, kjer takšna uporaba ne presega (povprečnih) ravni domače uporabe.
- Ne spreminjajte specifikacij te naprave.
- Če sušilni stroj postavite na pralni stroj, uporabite komplet za namestitev na pralni stroj. Komplet za namestitev na pralni stroj, ki je na voljo pri pooblaščenem prodajalcu, lahko uporabite le z napravami, navedenimi v navodilih, priloženih dodatni opremi. Pred nameščanjem jih pozorno preberite (oglejte si list z navodili za nameščanje).
- Napravo lahko postavite kot prostostoječo enoto ali pod kuhinjski pult s pravim razmikom (oglejte si list z navodili za nameščanje).
- Naprave ne nameščajte za vrati (običajnimi ali drsnimi) s tečaji na nasprotni strani, kjer je onemogočeno popolno odpiranje vrat naprave.
- Prezračevalnih odprtin na dnu ne sme ovirati preproga, predpražnik ali katera koli druga talna obloga.
- OPOZORILO: Naprava se ne sme napajati preko zunanje preklopne naprave, kot je programska ura, in ne sme biti priključena na tokokrog, kjer si redno sledijo vklopi in izklopi.

- Vtič vtaknite v vtičnico šele ob koncu postopka nameščanja. Poskrbite, da bo omrežni vtič po namestitvi dostopen.
- V prostoru, kjer je postavljena naprava, naj bo zagotovljeno dobro prezračevanje, da preprečite prihod neželenih plinov v prostor, če naprava deluje na plin ali drugo gorivo, vključno z odprtim ognjem.
- **OPOZORILO:** Naprave ne nameščajte v okolju, kjer ni pretoka zraka.
Naprava vsebuje vnetljiv plin propan (R290), plin z visoko stopnjo okoljske neoporečnosti. Napravi ne približujte ognja in virov vžiga. Pazite, da ne poškodujete hladilnega krogotoka, ki vsebuje propan.
- **OPOZORILO:** Prezračevalne odprtine na ohišju naprave ali vgradni konstrukciji naj ne bodo ovirane.
- **OPOZORILO:** Ne poškodujte hladilnega tokokroga.
- Če je napajalni kabel poškodovan, ga mora zamenjati proizvajalec, pooblaščen servisni center ali druga strokovno usposobljena oseba, da se izognete nevarnosti električnega udara.
- Ne prekoračite največje količine perila 8,0 kg (oglejte si poglavje »Razpredelnica programov«).
- Obrišite vlakna ali ostanke embalaže, ki so se nabrali okoli naprave.
- Naprave ne uporabljajte brez filtra. Očistite filter za vlakna pred vsako uporabo in po njej.
- V sušilnem stroju ne sušite neopranih oblačil.
- Izdelke, ki so bili prepojeni z jedilnim oljem, acetonom, alkoholom, bencinom, kerozinom, odstranjevalci madežev, terpentinom, voski in odstranjevalci voskov ipd. pred sušenjem v sušilnem stroju najprej operite v vroči vodi z dodatno količino pralnega sredstva.
- V sušilnem stroju ni dovoljeno sušiti izdelkov iz penaste gume (lateks), kap za tuširanje, impregniranih tkanin, gumiranih izdelkov in oblačil ali blazin, napolnjenih s penasto gumo.
- Mehčalce ali podobne izdelke morate uporabiti samo v skladu z navodili proizvajalca.

- Iz oblačil odstranite vse predmete, ki so lahko vir ognja, kot so vžigalniki ali vžigalice.
- **OPOZORILO:** Sušilnega stroja ne zaustavljajte pred zaključkom postopka sušenja, razen če vse kose perila hitro vzamete iz stroja in jih razprostrete tako, da se ohladijo.
- Pred vsakršnim vzdrževanjem izklopite napravo in iztaknite vtič iz vtičnice.

2. VARNOSTNA NAVODILA

2.1 Namestitev



Opozorilo: Nevarnost požara/
Vnetljivi materiali.

- Odstranite vso embalažo.
- Ne nameščajte ali uporabljajte poškodovane naprave.
- Upoštevajte navodila za namestitev, priložena napravi.
- Naprave ne nameščajte v okolju, kjer ni kroženja zraka.
Naprava vsebuje vnetljiv plin propan (R290), plin z visoko stopnjo okoljske neoporečnosti. Napravi ne približujte ognja in virov vžiga. Pazite, da ne poškodujete hladilnega krogotoka, ki vsebuje propan.
- Pri premikanju naprave bodite pazljivi, ker je težka. Vedno uporabljajte zaščitne rokavice in priloženo obutev.
- Naprave ne nameščajte ali uporabljajte na mestu, kjer lahko temperatura pade pod 5 °C ali naraste nad 35 °C.
- Tla, kjer bo stala naprava, morajo biti ravna, stabilna, odporna na toploto in čista.
- Poskrbite za kroženje zraka med napravo in tlemi.
- Pri premikanju naj bo naprava v pokončnem položaju.
- Naprava mora biti s hrbtno stranjo postavljena ob steno.
- Ko je naprava na mestu, kjer bo trajno delovala, z vodno tehtnico preverite, ali je pravilno poravnana. V nasprotnem primeru ustrezno nastavite noge.

2.2 Električne povezave



OPOZORILO!
Nevarnost požara in
električnega udara.

- Vtič vtaknite v vtičnico šele ob koncu nameščanja. Poskrbite, da bo vtič dosegljiv tudi po namestitvi.
- **OPOZORILO:** Ta naprava je namenjena namestitvi / priključitvi na ozemljitveni priključek v zgradbi.
- Preverite, ali so parametri s ploščice za tehnične navedbe združljivi z električno napetostjo omrežja.
- Vedno uporabite pravilno nameščeno varnostno vtičnico.
- Ne uporabljajte razdelilnikov in podaljškov.
- Ne vlecite za električni priključni kabel, če želite izključiti napravo. Vedno povlecite za vtič.
- Priključnega kabla ali vtiča se ne dotikajte z mokrimi rokami.

2.3 Uporaba



OPOZORILO!
Nevarnost telesnih poškodb,
električnega udara, požara,
opeklin ali poškodb naprave.



Opozorilo: Nevarnost požara/
Vnetljivi materiali. Naprava vsebuje vnetljiv plin propan (R290), plin z visoko stopnjo okoljske neoporečnosti. Napravi ne približujte ognja in virov vžiga. Pazite, da ne poškodujete hladilnega krogotoka, ki vsebuje propan.

- Naprava je namenjena samo za (notranjo) uporabo v gospodinjstvu.
- Ne sušite poškodovanega (strganega, obrabljenega) perila, ki vsebuje polnilo.
- Če ste perilo prali s sredstvom za odstranjevanje madežev, pred sušenjem zaženite dodatno izpiranje.
- Sušite le perilo, ki je primerno za sušenje v napravi. Upoštevajte navodila na etiketah za nego perila.
- Ne pijte ali pripravljajte hrane s kondenzirano/destilirano vodo. Lahko povzroči zdravstvene težave ljudi in živali.
- Ne sedajte ali stopajte na odprta vrata naprave.
- V napravi ne sušite oblačil, ki so tako mokra, da od njih še kaplja.

2.4 Notranja osvetlitev



OPOZORILO!
Nevarnost poškodbe.

- Vidno LED-sevanje, ne glejte neposredno v žarek.
- Za menjavo notranje žarnice se obrnite na pooblaščen servisni center.

2.5 Vzdrževanje in čiščenje



OPOZORILO!
Nevarnost telesnih poškodb ali poškodb naprave.



Opozorilo: Nevarnost požara/
Vnetljivi materiali. Naprava vsebuje vnetljiv plin propan (R290), plin z visoko stopnjo okoljske neoporečnosti. Napravi ne približujte ognja in virov vžiga. Pazite, da ne poškodujete hladilnega krogotoka, ki vsebuje propan.

- Za čiščenje naprave ne uporabljajte vodnega pršca in pare.
- Napravo očistite z vlažno mehko krpo. Uporabljajte samo nevtralna čistilna sredstva. Za čiščenje ne uporabljajte abrazivnih čistil, grobih gobic, topil ali kovinskih predmetov.
- Če želite preprečiti poškodbe hladilnega sistema, bodite pri čiščenju naprave previdni.

2.6 Kompresor



OPOZORILO!
Obstaja nevarnost škode na napravi.

- Kompresor in njegov sistem v sušilnem stroju sta napolnjena s posebnim sredstvom, ki ne vsebuje fluorokloroogljikovodikov. Ta sistem mora tesniti. Zaradi poškodb sistema, lahko pride do iztekanja.

2.7 Servis

- Za popravilo naprave se obrnite na pooblaščen servisni center.
- Uporabite samo originalne rezervne dele.
- O žarnicah v izdelku in nadomestnih žarnicah, ki se prodajajo ločeno: Te žarnice so zasnovane za ekstremne pogoje v gospodinjstvih aparatih, kot so izjemne temperature, vibracije in vlažnosti, ali za sporočanje informacij o delovanju aparata. Niso namenjene za uporabo drugje in niso primerne za sobno razsvetljavo v gospodinjstvu

2.8 Odstranjevanje



OPOZORILO!
Nevarnost poškodb ali zadušitve.



Opozorilo: Nevarnost požara/
Nevarnost poškodb materiala in naprave.

- Napravo izključite iz napajanja in vodovodnega sistema.
- Odrežite električni priključni kabel tik ob napravi in napravo zavržite.
- Naprava vsebuje vnetljiv plin (R290). Za informacije o pravilnem odstranjevanju naprave se obrnite na občinsko upravo.
- Odstranite zapah in na ta način preprečite, da bi se otroci ali živali zaprli v boben.
- Napravo odstranite v skladu s krajevnimi zahtevami za odstranjevanje odpadne električne in elektronske opreme (OEEO).

3. OPIS IZDELKA

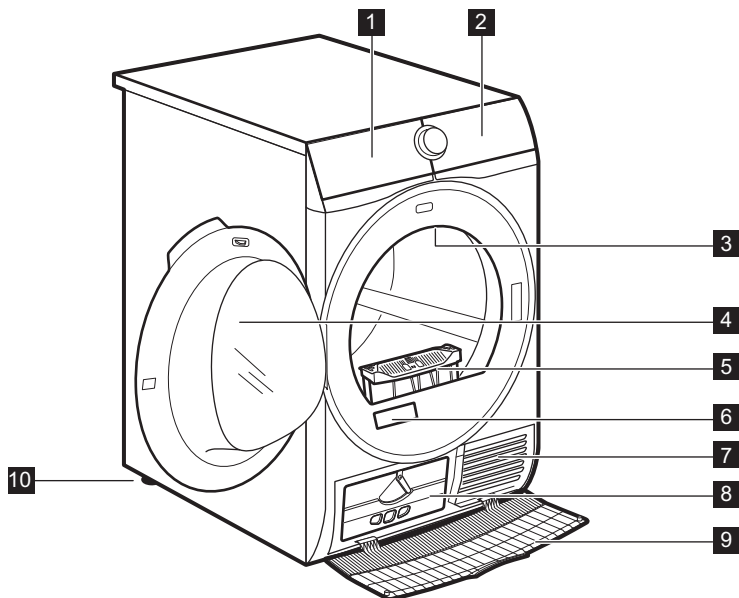

- | | |
|---------------------------------------|--------------------------------------|
| 1 Posoda za vodo | 7 Reže za pretok zraka |
| 2 Upravljalna plošča | 8 Manjši pokrov kondenzatorja |
| 3 Notranja osvetlitev | 9 Pokrov kondenzatorja |
| 4 Vrata naprave | 10 Nastavljivi nogi |
| 5 Filter | |
| 6 Ploščica za tehnične navedbe | |



Za preprosto vstavljanje perila v stroj ali preprosto namestitev se vrata lahko namestijo na obe strani (glejte knjižico).

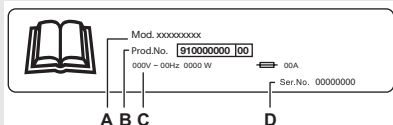

Na ploščici za tehnične navedbe se nahaja:

- A. ime modela
- B. številka izdelka
- C. električna nazivna moč
- D. serijska številka

4. UPRAVLJALNA PLOŠČA

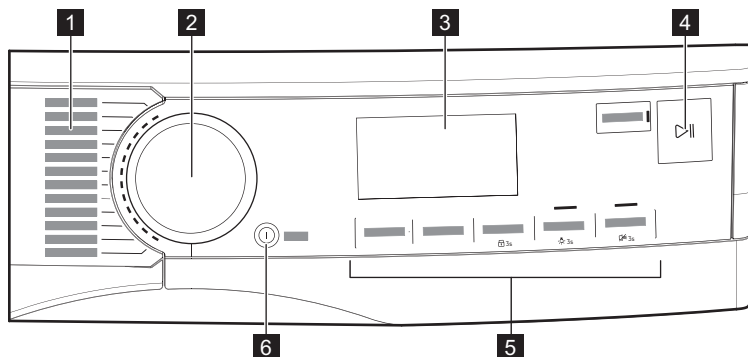





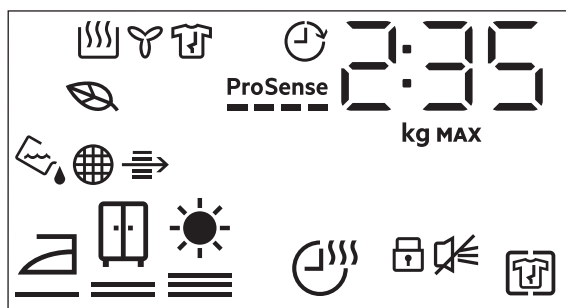









- | | |
|---|---|
| 1 Programi | 5 Možnosti |
| 2 Gumb za izbiro programa | 6 Gumb  Vključeno/Izključeno z <i>auto-off</i> funkcija |
| 3 Prikazovalnik | |
| 4 Gumb  Start/Pavza | |



4.1 Prikazovalnik















| Simboli na prikazovalniku | Opis simbola |
|---------------------------|-----------------------------|
| 2 : 35 | prikaz časa programa |
| 80 kg MAX | največja količina perila |
| 0h-24h | zaključek izbire (do 24 ur) |

| Simboli na prikazovalniku | Opis simbola |
|--|---|
|  | funkcija + Brez mečkanja je vklopljena |
|  | izklopljen zvočni signal |
|  | varovalo za otroke vklopljeno |
|  | suhost perila: suho za likanje, suho za v omaro, izredno suho |
|  | funkcija Čas sušenja je vklopljena |
|  | indikator: <i>izpraznite posodo za vodo</i> |
|  | indikator: <i>očistite filter</i> |
|  | indikator: <i>preverite kondenzator</i> |
|  | ECO način sušenja |
|  | indikator: <i>faza sušenja</i> |
|  | indikator: <i>faza hlajenja</i> |
|  | indikator: <i>faza za zaščito proti mečkanju</i> |
|  | funkcija Zaključí ob je vklopljena |
| ProSense  | Indikator ProSense |
| MAX | indikator: <i>največja količina perila presežena</i> |

5. PROGRAMI



| Programi | Količina perila 1) | Lastnosti/Oznaka perila 2) |
|---|--------------------|--|
| MixDry | 5,0 kg | Zasnovano za rutinsko sušenje tega, kar operete brez sortiranja. Enakomerno posuši bombažna, bombažno-sintetična ter sintetična oblačila. /  |
|  3) Bombaž (Cottons) Eco | 8,0 kg | Program za bombažno perilo je zasnovan za največje varčevanje z energijo. /  |

| Programi | Količina perila 1) | Lastnosti/Oznaka perila 2) |
|---|--------------------|--|
| Bombaž (Cottons) | 8,0 kg | Program za belo in barvno bombažno perilo. Privzeta nastavitev je namenjena za shranjevanje stopnje suhosti. / ☺☺☺ |
| Sintetika (Synthetics) | 4,0 kg | Mešana oblačila, ki vsebujejo predvsem sintetična vlakna, kot so poliester, poliamid, itd. / ☺☺☺☺ |
| Občutljivo (Delicates) | 2,0 kg | Priporočeno za generično občutljivo perilo, kot so viskoza, rejon, akril in njihove mešanice. / ☺☺☺☺ |
|   Volna | 1,0 kg | <p>Nežno posuši volneno perilo, primerno za strojno in ročno pranje. Perilo odstranite takoj, ko se program zaključi.</p> <div data-bbox="546 603 922 847" style="text-align: center;">   <p>WOOL HAND WASH SAFE</p> </div> <p>Postopek sušenja volne tega stroja so odobrili pri podjetju Woolmark za sušenje oblačil, ki vsebujejo volno in imajo oznako za »ročno pranje«, pod pogojem, da so oblačila posušena v skladu z navodili, ki jih je izdal proizvajalec tega stroja. Upoštevajte priporočila na nalepki s simboli za nego in druga navodila za nego perila. M2101 Woolmarkov simbol je certifikacijska znamka v številnih državah.</p> |
| Svila (Silk) | 0,5 kg | Ohrani obliko občutljivih svilenih oblačil, primernih za strojno ali ročno pranje, s čimer se zmanjša nastanek gub z nežnim toplim zrakom in mehki gibi. / ☺☺☺☺ |
| Posteljina (Bedlinen) XL | 4,5 kg | Posuši do tri posteljnine hkrati. Zmanjša zvijanje in prepletenost pri večjih kosih perila in zagotovi, da bo vsak kos posteljnine enako suh brez mokrih madežev. / ☺☺☺☺ |













| Programi | Količina perila 1) | Lastnosti/Oznaka perila 2) |
|--|--------------------|--|
|  Športna oblačila (Outdoor) | 2,0 kg | Ohranja funkcionalnost tkanin za dejavnosti na prostem iz tehničnega tekstila in obnavlja vodoodbojnost na vodoodpornih jaknah in jaknah z odstranljivimi oblogami (primerno za sušenje v sušilnem stroju).   |
| Lažje likanje (Easy Iron) | 2,0 kg | Omejuje zmečkanost majhne količine bombažnega, sintetičnega in mešanega perila za enostavno likanje. Ima dve stopnji sušenja: Likalnik pušča oblačila rahlo vlažna za likanje ali obešanje; omara v celoti posuši oblačila.    |
| Odeja (Duvet) | 3,0 kg | Zagotavlja ustrezno sušenje notranjih delov skozi enojne ali dvojne prešite odeje, blazine in podložene odeje.    |
| Športna oblačila (Sportswear) | 4,0 kg | Suši splošna športna oblačila iz sintetičnih vlaken, vključno s poliestrom, mešanicami elastana in poliamidom.    |



















1) Največja teža velja za čas sušenja.

2) Za pomen oznak perila si oglejte poglavje *VSAKODNEVNA UPORABA: Priprava perila*.

3) Program  Bombaž (Cottons) ECO v kombinaciji z možnostjo *Suho za v omaro*  Stopnja suhosti predstavlja „Standardni program za bombaž“ v skladu z uredbo Evropske komisije št. 392/2012. Primeren je za sušenje običajno mokrega bombažnega perila in je najučinkovitejši program glede porabe energije za sušenje mokrega bombažnega perila.

5.1 Programi in združljivost izbranih možnosti

| Programi 1) | Možnosti | | | | |
|--|---|---|---|--|---|
| |  Stopnja suhosti |  Čas sušenja |  + Brez mečkanja |  Tihi program |  Osveževanje |
| MixDry |   | ■ | ■ | ■ | ■ |
|  Bombaž (Cottons) Eco |   | | ■ | | |
| Bombaž (Cottons) |    | ■ | ■ | ■ | ■ |



| Programi ¹⁾ | Možnosti | | | | |
|---|--|---|---|---|---|
| |  Stopnja suhosti |  Čas sušenja |  + Brez mečkanja |  dB Tihi program |  Osveževanje |
| Sintetika (Synthetics) |   | ■ | ■ | ■ | ■ |
| Občutljivo (Delicates) |  2) | | ■ | | |
|   Volna | | ■ 3) | | | |
| Svila (Silk) |  2) | | ■ | | |
| Posteljina (Bedlinen) XL |   | ■ | ■ | | |
|  Športna oblačila (Outdoor) |  2) | | ■ | | |
| Lažje likanje (Easy Iron) |  | | ■ | | |
| Odeja (Duvet) |  2) | | ■ | | |
| Športna oblačila (Sportswear) |  2) | | ■ | | |



1) Poleg programa lahko sočasno nastavite eno ali več funkcij.

2) Privzeta nastavitvev

3) Oglejte si poglavje MOŽNOSTI: Čas sušenja pri programu Volna

5.2 Vrednosti porabe

| Program | Število vrtljajev/preostala vlažnost | Čas sušenja ¹⁾ | Poraba energije ²⁾ |
|---|--------------------------------------|---------------------------|-------------------------------|
| Bombaž (Cottons) Eco 8,0 kg | | | |
|  Suho za v omaro | 1400 obr./min /50% | 125 min | 1,51 kWh |
| | 1000 obr./min /60% | 154 min | 1,99 kWh |
| Bombaž (Cottons) 8,0 kg | | | |
|  Lažje likanje | 1400 obr./min /50% | 106 min | 1,19 kWh |
| | 1000 obr./min /60% | 141 min | 1,70 kWh |
| Bombaž (Cottons) Eco 4,0 kg | | | |



| Program | Število vrtljajev/preostala vlažnost | Čas sušenja ¹⁾ | Poraba energije ²⁾ |
|---|--------------------------------------|---------------------------|-------------------------------|
|  Suho za v omaro | 1400 obr./min /50% | 75 min | 0,88 kWh |
| | 1000 obr./min /60% | 89 min | 1,07 kWh |
| Sintetika (Synthetics) 4,0 kg | | | |
|  Suho za v omaro | 1200 obr./min /40% | 59 min | 0,63 kWh |
| | 800 obr./min /50% | 74 min | 0,83 kWh |

1) Pri delno napolnjenem stroju je program krajši, naprava pa porabi manj energije.

2) Neprimerna temperatura prostora in/ali slabo ožeto perilo lahko podaljšata čas trajanja programa in povečata porabo električne energije.

6. FUNKCIJE

6.1 Stopnja suhosti

| | |
|--|--|
| Ta funkcija pomaga doseči želeno suhost perila. Izberete lahko stopnjo suhosti: | |
|  - = ≡ | pripravljeno za likanje - stopnja suho za likanje |
|  - = ≡ | pripravljeno za shranjevanje - stopnja suho za v omaro - 1) |
|  - = ≡ | pripravljeno za shranjevanje - stopnja zelo suho |

1) privzeta nastavev v zvezi s programom

6.2 Čas sušenja

Za: Bombaž (Cottons), Posteljnina (Bedlinen) **XL**, Sintetika (Synthetics) in MixDry programi. Uporabniku omogoča nastaviti čas sušenja od najmanj 10 minut do največ dve uri (v 10-minutnih korakih). Ko je ta funkcija nastavljena najvišje, indikator za količino perila izgine.



Program traja tako dolgo, kot je nastavljen čas sušenja, ne glede na količino perila in njegovo stopnjo suhosti.

PRIPOROČILA ZA ČASOVNO SUŠENJE

| | |
|-----------|---|
| do 10 min | samo hladen zrak (brez grelnika). |
| 10–40 min | dodatno sušenje za izboljšanje suhosti po prejšnjem ciklu sušenja. |
| > 40 min | popolno sušenje majhnih količin perila do 4 kg, dobro ožeto (>1200 obr./min). |

Čas sušenja pri programu Volna

Funkcija je primerna za program Volna za nastavev končne stopnje suhosti za bolj ali manj suho perilo.

6.3 + Brez meckanja

Do 90 minut podaljša fazo proti meckanju (30 minut) ob koncu sušenja. Po fazi sušenja se boben občasno obrne, kar prepreči meckanje perila. Med fazo za zaščito proti meckanju perila lahko perilo vzamete iz stroja..

6.4 Tihi program

Naprava deluje z nizko stopnjo hrupa brez vpliva na kakovost sušenja.

Naprava deluje počasi z dalj trajajočim programom.

6.5 Osveževanje

Za osveževanje shranjenih oblačil. Največja količina perila ne sme preseči 1 kg.

6.6 Zvočni signal

Zvočni signal se oglasi pri naslednjih dejanjih:

- konec programa
- začetek in konec faze za zaščito proti mečkanju

Zvočni signal je privzeto vedno vklopljen. To funkcijo lahko uporabite za vklop ali izklop zvoka.

Zvočni signal funkcija izklopljena:



1. Vklopite sušilni stroj.
2. Izberite enega izmed razpoložljivih programov.
3. Dotaknite se in približno 3 sekunde držite gumb Osveževanje.

7. PRED PRVO UPORABO

-  Ob prvem vklopu sušilnega stroja se zaklepi na zadnjem delu bobna samodejno odstranijo. Lahko slišite hrup.

Odklepanje zaklepov na zadnjem delu bobna:

1. Vklopite napravo.
2. Nastavite poljuben program.
3. Pritisnite tipko Vklop/Prekinitev. Boben se začne obračati. Zaklepi na zadnjem delu bobna se samodejno izklopijo.

Pred uporabo naprave za sušenje perila:



- Na prikazovalniku se prikaže simbol .
4. Za vklop funkcije Zvočni signal se ponovno dotaknite zgornjega gumba, dokler simbol ne izgine.

6.7 Zaključni ob

-  Ta funkcija omogoča izbiro časa zaključka programa. Ko je stroj vklopljen, bo počakal na pravi trenutek, da začne s sušenjem.

Zaključni ob čas je vsota časa mirovanja in časa sušenja.

Za nastavev funkcije Zaključni ob:

1. Nastavite program sušenja in funkcije.
2. Večkrat pritisnite  Zaključni ob, dokler se na prikazovalniku ne prikaže želeni čas konca v programu (npr. 12h, če se mora program končati v 12 urah.)
3. Dotaknite se tipke  Start/Pavza. Boben se začne vrteti za izvedbo ocene ProSense, če je predvidena za izbrani program.
4. Naprava začne z odštevanjem časa do konca programa, program pa se začne ob pravem času za konec.

- Boben sušilnega stroja očistite z vlažno krpo.
- Zaženite enourni program z vlažnim perilom.

-  Na začetku sušenja (prve 3-5 min.) je lahko delovanje stroja nekoliko glasnejše. To je zaradi zagona kompresorja. To je običajno za naprave, ki jih poganja kompresor, kot so hladilniki in zamrzovalniki.

7.1 Nenavaden vonj

Naprava je tesno zapakirana.

Ko izdelek odstranite iz embalaže, lahko zavonjate nenavaden vonj. To je običajno za nove izdelke.

Naprava je sestavljena iz različnih materialov, ki lahko ustvarijo nenavaden vonj.

Tekom uporabe, po nekaj sušenjih nenavaden vonj postopno izgine.

7.2 Zvoki

- i** Med sušenjem lahko včasih zaslišite različne zvoke. To so običajni zvoki ob delovanju.

Delujoč kompresor.

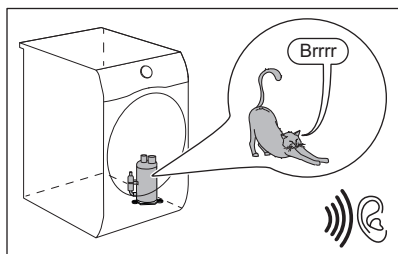

Vrteči boben.

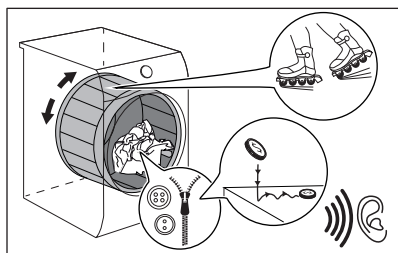

Delujoči ventilatorji.

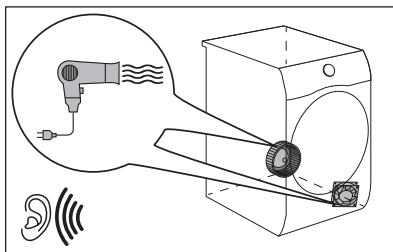

Delujoča črpalka in prenos kondenza v posodo.

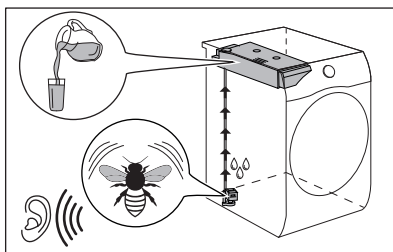

8. VSAKODNEVNA UPORABA

8.1 Priprava perila



Po pranju je perilo pogosto prepleteno. Sušenje prepletenega perila ni učinkovito. Za zagotovitev ustreznega pretoka zraka in enakomernega sušenja je priporočeno, da vsak kos perila posebej stresete in položite v sušilni stroj.

Za zagotovitev ustreznega postopka sušenja:

- Zaprite zadrge.
- Zaprite zadrge ali gumbе na posteljnih pregrinjalih.
- Ne sušite razvezanih trakov ali vrvic (npr. na predpasnikih). Pred začetkom programa jih zavežite.
- Odstranite vse predmete iz žepov.
- Oblačila z notranjo plastjo iz bombaža obrnite z notranjo stranjo navzven. Bombažna stran mora biti zunaj.

- Vedno nastavite program, ki je primeren za vrsto perila.
- Ne mešajte svetlih in temnih barv.
- Da se oblačila ne bi preveč skrčila, uporabite ustrezen program za bombažna oblačila, oblačila iz jerseyja ter pletenine.
- Ne prekoračite največje količine perila, ki je navedena v poglavju o programih ali prikazana na prikazovalniku.
- Sušite le perilo, ki je primerno za sušenje v sušilnem stroju. Oglejte si etikete za nego perila.
- Ne sušite velikih in majhnih kosov perila skupaj. Majhni kosi se lahko ujamejo v večje in ostanejo mokri.
- Velike kose perila stresite, preden jih položite v sušilni stroj. Na ta način preprečite mokre dele na perilu po sušenju.

| Oznaka za nego perila | Opis |
|-----------------------|---|
| | Perilo je primerno za sušenje v sušilnem stroju. |
| | Perilo je primerno za sušenje v sušilnem stroju pri višjih temperaturah. |
| | Perilo je primerno za sušenje v sušilnem stroju samo pri nizkih temperaturah. |
| | Perilo ni primerno za sušenje v sušilnem stroju. |

8.2 Vstavljanje perila



POZOR!

Pazite, da se perilo ne ujame med vrata naprave in tesnilo vrat.

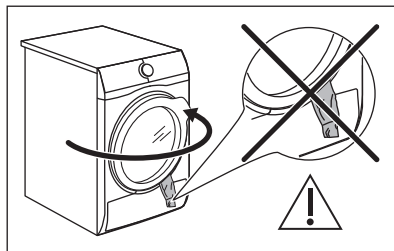

1. Odprite vrata naprave.
2. Posamezne kose perila enega za drugim vstavite v stroj.

3. Zaprite vrata naprave.

8.3 Vkllop naprave

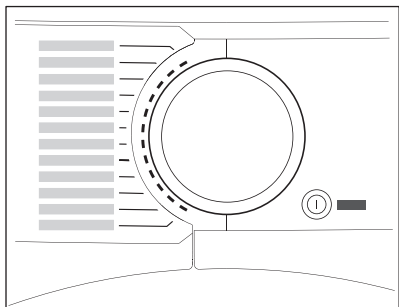

Za vkllop naprave:

Pritisnite tipko **I** Vklapljenno/Izklapljenno. Če je naprava vklapljenno, se na prikazovalniku prikažejo nekateri indikatorji.

8.4 Funkcija auto-off

Za zmanjšanje porabe energije funkcija auto-off samodejno izklopi napravo:

- če se tipke **▶||** Start/Pavza ne dotaknete pet minut.
- 5 minut po koncu programa.

Pritisnite tipko **I** Vklapljenno/Izklapljenno za vkllop naprave.

Če je naprava vklapljenno, se na prikazovalniku prikažejo nekateri indikatorji.

8.5 Nastavitev programa

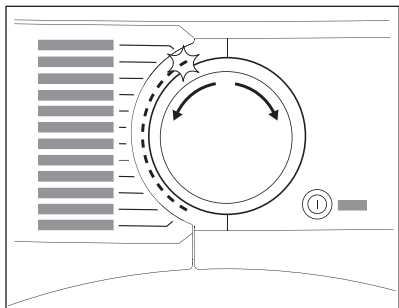

Program nastavite z gumbom za izbiro programa.

Približen čas trajanja programa je viden na prikazovalniku.



Pravi čas sušenja je odvisen od vrste perila (količine in sestave), temperature v prostoru in vlažnosti perila po ožemanju.

8.6 Možnosti

Skupaj s programom lahko nastavite 1 ali več možnosti.

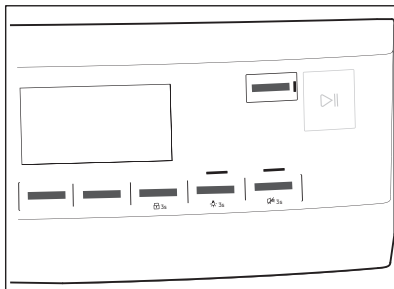

Za vkllop ali izklop funkcije se dotaknete ustrezne tipke.

Na prikazovalniku se prikaže simbol ali pa zasveti svetleča dioda nad ustrezno tipko.

8.7 Funkcija Varovalo za otroke

Varovalo za otroke lahko nastavite za preprečitev, da bi se otroci igrali z napravo. Funkcija varovala za otroke zaklene vse tipke in gumb za izbiro programa (ta funkcija ne zaklene tipke **I** Vklapljenno/Izklapljenno).

Funkcijo varovala za otroke lahko vklopite:

- pred pritiskom tipke **▶||** Start/Pavza - naprave ni mogoče vklopiti,
- po pritisku tipke **▶||** Start/Pavza - izbira programov in funkcije ni na voljo.

Vklop funkcije Varovalo za otroke:



1. Vklopite sušilni stroj.
2. Izberite enega izmed razpoložljivih programov.
3. Dotaknite se in približno 3 sekunde držite gumb + Brez mečkanja.

Na prikazovalniku se prikaže simbol .

4. Za izklop varovala za otroke ponovno pritisčajte zgornji tipki, dokler simbol ne izgine.

8.8 Zagon programa

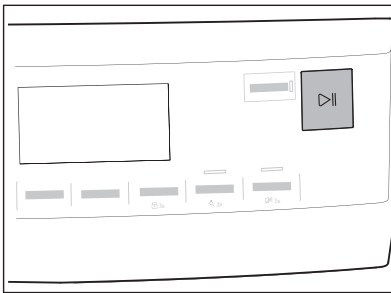

Za zagon programa:

Dotaknite se tipke  **Start/Pavza**. Naprava se zažene, svetleča dioda nad tipko pa preneha utripati in sveti.

8.9 Zaznavanje količine perila ProSense

-  **ProSense** Tehnologija ProSense zazna količino perila in določi trajanje programa.

Po nastavitvi programa sušenja na prikazovalniku zasveti ikona **ProSense**, če ga program podpira.

Po dotiku gumba  **Start/Pavza** začne ProSense z zaznavanjem količine perila:

1. Naprava zazna količino perila v prvi minuti: indikator utripa, črtice pod

ikono se premikajo naprej in nazaj, **ProSense**  boben pa se na kratko obrne.

2. Ko se boben neha vrteti, se na prikazovalniku prikaže novo trajanje programa, prilagojeno zaznani količini perila. Število črtic od 1 do 4 predstavlja predvideno količino perila. 4 črtice predstavljajo največjo količino perila za izbrani program.



-  V primeru **prevelike napolnjenosti bobna** ponovno zasveti indikator največje navedene količine perila, kjer utripa indikator

MAX. V tem primeru je mogoče za 30 sekund odpreti vrata in odstraniti odvečno perilo. Po odstranitvi se dotaknite

gumba  **Start/Pavza**, da ponovno zaženete program. Če se količina perila ne zmanjša, se program vseeno zažene. V tem primeru ni mogoče zagotoviti najboljših rezultatov.



8.10 Sprememba programa

Za spremembo programa:

1. Pritisnite tipko  Vklopljeno/Izklopljeno za izklop naprave.
2. Ponovno pritisnite tipko  Vklopljeno/Izklopljeno za vklop naprave.
3. Nastavite nov program.

8.11 Konec programa

-  Po vsakem sušenju očistite filter in izpraznite posodo za vodo. (Oglejte si poglavje VZDRŽEVANJE IN ČIŠČENJE.)

Če se program sušenja zaključi, se na prikazovalniku prikaže simbol . Če je vklopljena funkcija  Zvočni signal, se eno minuto v presledkih oglašča zvočni signal.



Če ne izklopite naprave, se začne faza za zaščito proti mečkanju (ni vklopljena pri vseh programih). Utripajoč simbol  predstavlja izvajanje faze za zaščito proti mečkanju. Perilo lahko med to fazo vzamete iz stroja.

Za odstranitev perila:

1. Dve sekundi pritisnite tipko  Vključeno/Izklopljeno, da izklopite napravo.
2. Odprite vrata naprave.
3. Iz stroja odstranite perilo.
4. Zaprite vrata naprave.

Možni vzroki za nezadovoljive rezultate sušenja:

- Neustrezne privzete nastavitve stopnje suhosti. Oglejte si poglavje *Nastavitev privzete stopnje suhosti*
- Temperatura v prostoru je prenizka ali previsoka. Optimalna temperatura v prostoru je med 18 °C in 25 °C.

8.12 Lučka bobna sveti

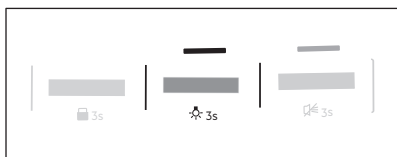

Dotaknite se in približno 3 sekunde držite gumb Tih program. Lučka v bobnu je aktivirana.

8.13 Možni vzroki za nezadovoljive rezultate sušenja:

- Filter je zamašen. Zaradi zamašenega filtra sušenje ni učinkovito.
- Reže za pretok zraka so zamašene.
- Tipalo vlažnosti je umazano.
- Boben je umazan.
- Neustrezne privzete nastavitve stopnje suhosti. Oglejte si poglavje *Nastavitev privzete stopnje suhosti*
- Temperatura v prostoru je prenizka ali previsoka. Optimalna temperatura v prostoru je med 18 °C in 25 °C.

9. NAMIGI IN NASVETI



9.1 Ekološki nasveti

- Perilo pred sušenjem dobro ožemite.
- Ne prekoračite količine perila, navedene v poglavju o programih.
- Očistite filter po vsakem sušenju.
- Ne uporabljajte mehčalca za pranje in nato sušenje. V sušilnem stroju se perilo samodejno zmežča.
- Vodo iz posode za vodo lahko uporabite za likanje oblačil. Vodo morate najprej filtrirati, da odstranite preostala vlakna tekstila (primeren je že preprost filter za kavo).
- Reže za pretok zraka na dnu naprave naj bodo vedno neovirane.

- Poskrbite, da bo na mestu namestitve naprave dober pretok zraka.

9.2 Nastavitev privzete stopnje suhosti

Za spremembo privzete stopnje suhosti:

1. Vključite napravo.
2. Izberite 1 izmed razpoložljivih programov.
3. Sočasno pritisnite in držite gumba  Čas sušenja in  + Brez mečkanja.



Na prikazovalniku se prikaže eden izmed simbolov:



☐ 0 _ - Najvišja stopnja suhosti

☐ 0 = - Dodatna stopnja suhosti

☐ 0 E - Običajna stopnja suhosti

4. Pritiskajte gumb  **Start/Pavza**, dokler ne dosežete zelene stopnje suhosti.

| Stopnja sušenja | Simbol na prikazovalniku | ☐ 0 _ |
|--------------------------|---|-------|
| Najvišja stopnja suhosti |  | ☐ 0 _ |
| Dodatna stopnja suhosti |  | ☐ 0 = |
| Običajna stopnja suhosti |  | ☐ 0 E |

5. Za shranitev nastavitve sočasno pritisnite in za približno 2 sekundi držite gumba  **Čas sušenja** in  **+ Brez mečkanja**.

9.3 Izklop indikatorja posode







Indikator posode za vodo privzeto sveti. Zasveti ob koncu programa sušenja ali med potekom programa, če je posoda za vodo polna. Če je nameščen komplet za odvod vode, se posoda za vodo samodejno izprazni in indikator je mogoče izklopiti.

Za izklop indikatorja:

1. Vključite napravo.
2. Izberite 1 izmed razpoložljivih programov.
3. Sočasno pritisnite in držite gumba 

Tihi program in  **Osveževanje**.



Možna je ena od 2 konfiguracij:

- indikator Opoz. za pos. z vodo:  sveti, če se prikaže simbol  – indikator vsebnika za vodo trajno **sveti**
- indikator Opoz. za pos. z vodo:  ne sveti, če se prikaže simbol  – indikator vsebnika za vodo je trajno **ugasnjen**

10. VZDRŽEVANJE IN ČIŠČENJE

10.1 Čiščenje filtra

Ob koncu vsakega programa se na prikazovalniku prikaže simbol  *Očistite filtre* in očistiti morate filter.

-  Filter zbira vlakna med sušenjem.
-  Za dosego najboljšega sušenja redno čistite filter, saj se zaradi zamašenega filtra podaljša trajanje programov in poveča poraba energije. Filter čistite z roko, po potrebi pa uporabite sesalnik.



POZOR!

Filterja ne čistite z vodo. Vlakna vrzite v smeti (plastičnih vlaken ne mecite v odtok).

1. Odprite vrata. Filter povlecite navzgor.

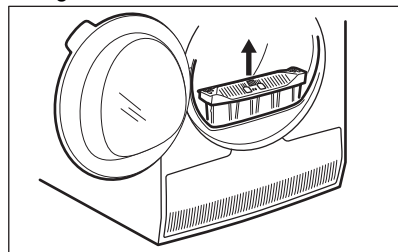

2. Stisnite kavelj, da odprete filter.

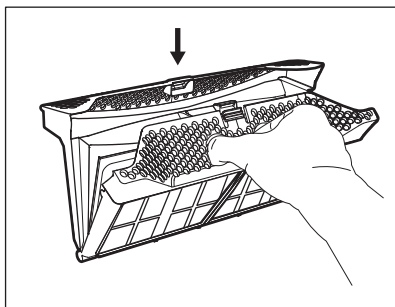

3. Z roko poberite vlakna z notranjih delov filtra.

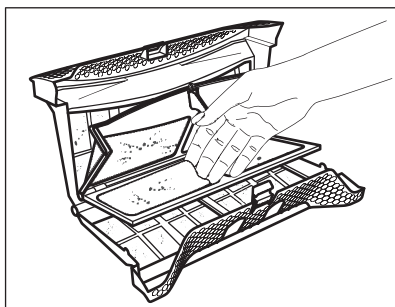

Vlakna vrzite v smeti.

- Po potrebi filter očistite s sesalnikom. Zaprite filter.
- Po potrebi odstranite vlakna iz odprtine za filter in s tesnila. Lahko uporabite sesalnik. Filter vstavite nazaj v odprtino za filter.

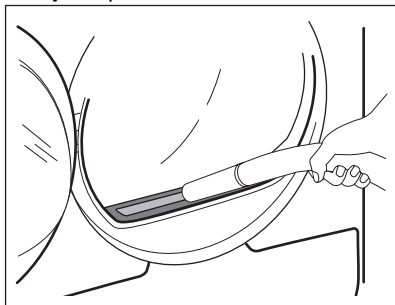

10.2 Praznjenje posode za vodo

Posodo za kondenzirano vodo izpraznite po vsakem sušenju.

Če je posoda za kondenzirano vodo polna, se program samodejno prekine.

Na prikazovalniku zasveti simbol . *Opoz. za pos. z vodo* in izprazniti morate posodo za vodo.

Za praznjenje posode za vodo:

- Izvalcite posodo za vodo in jo držite v vodoravnem položaju.

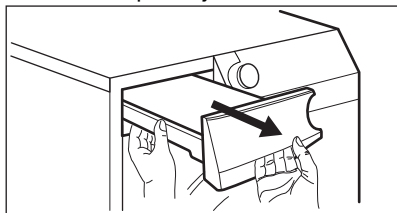

- Izvalcite plastični priključek in vodo iz posode zlijte v umivalnik ali podoben zbiralnik.

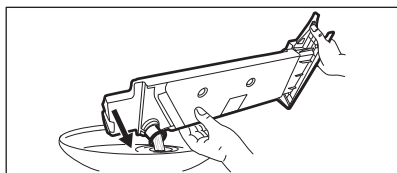

- Plastični priključek potisnite nazaj noter in ponovno namestite posodo za vodo.
- Za nadaljevanje programa pritisnite tipko  Start/Pavza.

10.3 Čiščenje kondenzatorja

Če na prikazovalniku utripa simbol  *Očisti kond.*, preglejte kondenzator in njegov predelek. Če je umazan, ga očistite. Preverite enkrat na pol leta.



OPOZORILO!

Kovinske površine se ne dotikajte z golimi rokami. Nevarnost poškodbe. Nosite zaščitne rokavice. Čistite previdno, da ne poškodujete kovinske površine.

Za pregled:

- Odprite vratca. Filter povlecite navzgor.

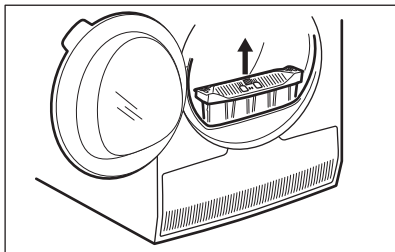

2. Odprite pokrov kondenzatorja.

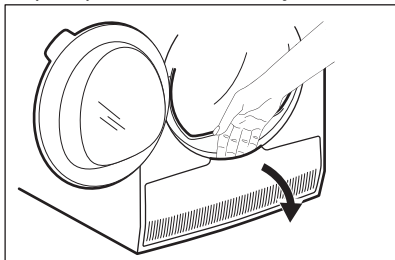

3. Obrnite ročico, da sprostite pokrov kondenzatorja.

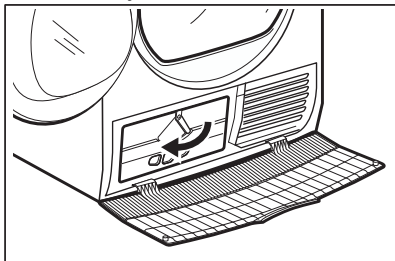

4. Spustite pokrov kondenzatorja.

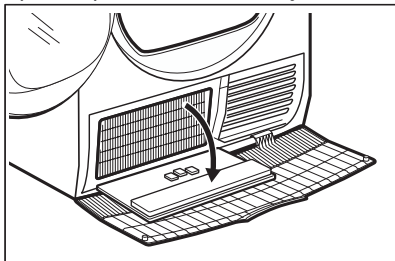

5. Po potrebi odstranite vlakna s kondenzatorja in iz njegovega predelka. Sesalnik lahko uporabite z nastavkom krtače.

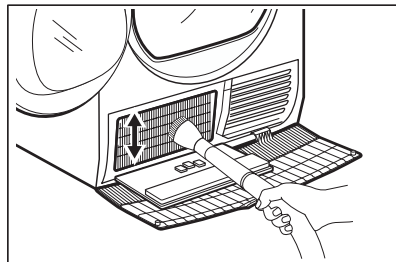

6. Zaprite pokrov kondenzatorja.
7. Pomikajte ročico, dokler se ne zaskoči.
8. Filter namestite nazaj.

10.4 Čiščenje bobna



OPOZORILO!

Napravo pred čiščenjem izključite iz električnega omrežja.

Za čiščenje notranje površine bobna in filtrov bobna uporabljajte standardno nevtravno čistilno sredstvo. Očiščene površine osušite z mehko krpo.



POZOR!

Za čiščenje bobna ne uporabljajte grobih materialov ali jeklene volne.

10.5 Čiščenje upravljalne plošče in ohišja

Za čiščenje upravljalne plošče in ohišja uporabljajte standardno nevtravno čistilno sredstvo.

Za čiščenje uporabljajte vlažno krpo. Očiščene površine osušite z mehko krpo.



POZOR!

Ne uporabljajte čistilnih sredstev za pohištvo ali čistilnih sredstev, ki lahko povzročijo korozijo.

10.6 Čiščenje rež za pretok zraka

Za odstranitev kosmov iz rež za pretok zraka uporabite sesalnik.

11. ODPRAVLJANJE TEŽAV



OPOZORILO!

Oglejte si poglavja o varnosti.

11.1 Kode napak

Naprava se med uporabo ne zažene ali zaustavi.

Najprej poskusite najti rešitev težave (oglejte si razpredelnico). Če se težava nadaljuje, se obrnite na pooblaščen servisni center.



OPOZORILO!

Pred kakršnimi koli preverjanji izklopite napravo.









V primeru večjih težav se oglasi zvočni signal, na prikazovalniku se prikaže koda napake, tipka  Start/Pavza pa lahko utripa nepretrgoma:



| Koda napake | Možni vzrok | Rešitev |
|--------------------|---|---|
| E50 | Motor naprave je preobremenjen. Preveč perila ali ujeta perilo v bobnu. | Program se ni zaključil. Odstranite perilo iz bobna, nastavite program in ponovno zaženite program. |
| E90 ali E91 | Notranja napaka. Ni komunikacije med elektronskimi elementi naprave. | Program se ni zaključil pravilno ali pa se je naprava prezgodaj ustavila. Napravo izklopite in jo ponovno vklopite. Če se ponovno prikaže koda napake, se obrnite na pooblaščen servisni center. |
| EH0 | Električno napajanje je nestabilno. | Ko naprava prikazuje EH0 , počakajte, da se električno napajanje stabilizira, nato pritisnite Začetek. Če naprava prekine program brez indikacij, pritisnite začetek programa. Če se prikaže opozorilo, preverite napajalni kabel/vtičnico ali glavno napeljavo. |

Če se na prikazovalniku prikažejo druge kode napak, izklopite in vklopite napravo. Če se težava nadaljuje, se obrnite na pooblaščen servisni center.

V primeru različnih težav s sušilnim strojem preverite spodnjo razpredelnico glede možnih rešitev.

11.2 Odpravljanje težav

| Težava | Možni vzrok | Rešitev |
|---|--|---|
| Sušilni stroj ne deluje. | Sušilni stroj ni vključen v vtičnico. | Vključite ga v omrežno vtičnico. Preverite varovalko v omarici z varovalkami (hišna napeljava). |
| | Vrata so odprta. | Zaprte vrata. |
| | Tipke  Vklopljeno/Izklopljeno niste pritisnili. | Pritisnite tipko  Vklopljeno/Izklopljeno. |
| | Tipke  Start/Pavza se niste dotaknili. | Dotaknite se tipke  Start/Pavza. |
| | Naprava je v stanju pripravljenosti. | Pritisnite tipko  Vklopljeno/Izklopljeno. |
| Nezadovoljiv rezultat sušenja. | Izbira napačnega programa. | Izberite ustrezen program. ¹⁾ |
| | Filter je zamašen. | Očistite filter. ²⁾ |
| | Funkcija  Stopnja suhosti je bila nastavljena na  Lažje likanje. ³⁾ | Funkcijo  Stopnja suhosti spremenite na višjo stopnjo. |
| | Perila je bilo preveč. | Ne presežite največje količine perila. |
| | Reže za pretok zraka so zamašene. | Očistite reže za pretok zraka na dnu naprave. |
| | Umazanija na tipalu vlažnosti v bobnu. | Očistite sprednjo površino bobna. |
| | Stopnja suhosti ni bila nastavljena na zeleno stopnjo. | Nastavite stopnjo suhosti. ⁴⁾ |
| | Kondenzator je zamašen. | Očistite kondenzator. ²⁾ |
| Vrata stroja se ne zaprejo. | Filter se ni zaskočil. | Namestite filter v pravilen položaj. |
| | Perilo je ujeto med vrata in tesnilo. | Odstranite ujeto perilo in zaprite vrata. |
| Sprememba programa ali funkcije ni mogoča. | Po začetku programa sprememba programa ali funkcije ni mogoča. | Izključite in vključite sušilni stroj. Po potrebi spremenite program ali funkcijo. |
| Izbira funkcije ni mogoča. Oglasi se zvočni signal. | Funkcija, ki ste jo želeli izbrati, ni na voljo za izbrani program. | Izključite in vključite sušilni stroj. Po potrebi spremenite program ali funkcijo. |

| Težava | Možni vzrok | Rešitev |
|---|---|---|
| Boben ni osvetljen. | Okvarjena luč bobna. | Za zamenjavo luči bobna se obrnite na servisni center. |
| Na prikazovalniku se prikaže nepričakovan čas trajanja. | Trajanje sušenja se izračuna glede na količino perila in vlažnost. | To je samodejno – naprava deluje pravilno. |
| Program ne deluje. | Posoda za vodo je polna. | Izpraznite posodo za vodo, pritisnite tipko  Start/Pavza. ²⁾ |
| Program sušenja je prekratek. | Perila je malo. | Izberite časovni program. Časovna vrednost se mora nanašati na količino perila. Za sušenje enega kosa perila ali majhne količine perila priporočamo kratek čas sušenja. |
| | Perilo je presuho. | Izberite ustrezen časovni program ali višjo stopnjo sušenja (npr.  zelo suho). |
| Sušilni cikel je predolg ⁵⁾ | Filter je zamašen. | Očistite filter. |
| | Perila je preveč. | Ne presežite največje količine perila. |
| | Perilo ni dovolj ožeto. | Perilo dobro ožemite v pralnem stroju. |
| | Prenizka ali previsoka temperatura v prostoru – ne gre za okvaro naprave. | Poskrbite, da bo temperatura v prostoru višja od +5 °C in nižja od +35 °C. Optimalna temperatura v prostoru za doseg najboljših rezultatov sušenja je med 18 °C in 25 °C. |

1) Upoštevajte opis programa – oglejte si poglavje PROGRAMI.

2) Oglejte si poglavje VZDRŽEVANJE IN ČIŠČENJE.

3) Samo sušilni stroji s funkcijo Stopnja suhosti.

4) Oglejte si poglavje NAMIGI IN NASVETI.

5) Opomba: Po največ 5 urah se program sušenja samodejno zaključi.

11.3 Možni vzroki za nezadovoljive rezultate sušenja:

- Filter je zamašen. Zaradi zamašenega filtra sušenje ni učinkovito.
- Reže za pretok zraka so zamašene.
- Tipalo vlažnosti je umazano.

- Boben je umazan.
- Neustrezne privzete nastavitve stopnje suhosti. Oglejte si poglavje *Nastavitve privzete stopnje suhosti*
- Temperatura v prostoru je prenizka ali previsoka. Optimalna temperatura v prostoru je med 18 °C in 25 °C.

12. TEHNIČNI PODATKI

| | |
|---|--|
| Višina × širina × globina | 850 x 596 x 638 mm (maksimalno 663 mm) |
| Maks. globina pri odprtih vratih naprave | 1108 mm |
| Maks. širina pri odprtih vratih naprave | 958 mm |
| Nastavljiva višina | 850 mm (+ 15 mm – nastavev nog) |
| Prostornina bobna | 118 l |
| Maksimalna količina perila | 8,0 kg |
| Napetost | 230 V |
| Frekvenca | 50 Hz |
| Raven zvočne moči | 66 dB |
| Skupna moč | 900 W |
| Razred energijske učinkovitosti | A++ |
| Poraba energije pri standardnih programih za bombaž ob polnem stroju. ¹⁾ | 1,99 kWh |
| Poraba energije pri standardnih programih za bombaž ob delno napolnjenem stroju. ²⁾ | 1,07 kWh |
| Letna poraba energije ³⁾ | 234,7 kWh |
| Absorbiranje moči pri načinu vklopa ⁴⁾ | 0,13 W |
| Absorbiranje moči pri načinu izklopa ⁴⁾ | 0,13 W |
| Vrsta uporabe | Gospodinjstvo |
| Dovoljena temperatura okolja | + 5 °C do + 35 °C |
| Raven zaščite proti vdoru trdnih delcev in vlage, ki jo zagotavlja zaščitni pokrov, razen kjer nizkonapetostna oprema nima nobene zaščite proti vlagi | IPX4 |
| Oznaka plina | R290 |
| Teža | 0,140 kg |

¹⁾ Glede na standard EN 61121. 8,0 kg bombažnega perila, centrifugiranega pri 1000 obr./min

²⁾ Glede na standard EN 61121. 4,0 kg bombažnega perila, centrifugiranega pri 1000 obr./min

³⁾ Poraba energije v kWh na leto, na podlagi 160 sušilnih ciklov standardnega programa za bombaž pri polni in delni obremenitvi, in poraba v načinih nizke porabe energije. Dejanska poraba energije na cikel je odvisna od načina uporabe naprave (UREDBA (EU) št. 392/2012).

⁴⁾ Glede na standard EN 61121.

Podatki iz zgornje razpredelnice so skladni z uredbo Evropske komisije 392/2012 izvedbene direktive 2009/125/ES.

13. PRIPOMOČKI

13.1 Krtača za odprtine kondenzatorja

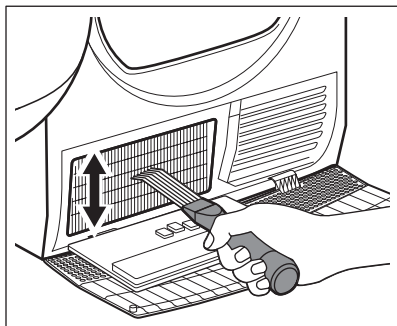

Naziv dodatne opreme: M4YM3001

Na voljo pri vašem pooblaščenem prodajalcu.

Posebna krtača za čiščenje odprtih kondenzatorja iz kosmov. Pomaga ohraniti optimalno učinkovitost sušenja.

Pazljivo preberite navodila, priložena dodatni opremi.

13.2 Komplet za praznjenje

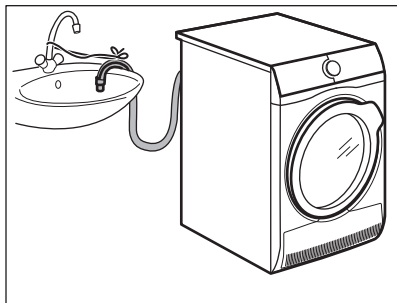

Naziv dodatne opreme: E2YH01.

Na voljo pri vašem pooblaščenem prodajalcu (možna namestitvev na nekatere vrste sušilnih strojev).

Za temeljito praznjenje kondenzirane vode v umivalnik, sifon, odtočni kanal, itd. Po namestitvi se posoda za vodo samodejno izprazni. Posoda za vodo mora ostati v napravi.

Cev mora biti nameščena najmanj 50 cm do največ 100 cm od tal. Cev ne sme biti zavita. Po potrebi zmanjšajte dolžino cevi.

Pazljivo preberite navodila, priložena dodatni opremi.

13.3 Stojalo za sušilne stroje

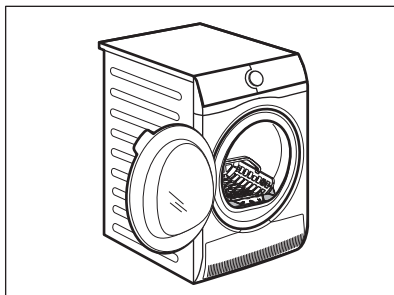

Naziv dodatne opreme: E4YH200 (A049509), A4YH200 (A049509).

Košara za sušenje omogoča varno sušenje v sušilnem stroju:

- občutljivo
- spodnje perilo
- mehke igrače
- športna obutev
- puloverji/bluze

13.4 Podstavek s predalom

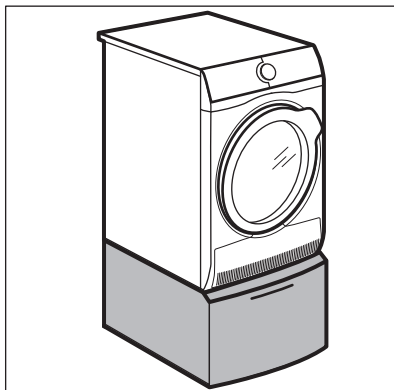

Naziv dodatne opreme: E6WHPED4.

Na voljo pri vašem pooblaščenem prodajalcu.

Za zvišanje položaja naprave za preprosto polnjenje in praznjenje.

Predal lahko uporabljate za shranjevanje, npr. brisač, čistilnih izdelkov itd.

Pazljivo preberite navodila, priložena dodatni opremi.

13.5 Komplet za namestitev na pralni stroj

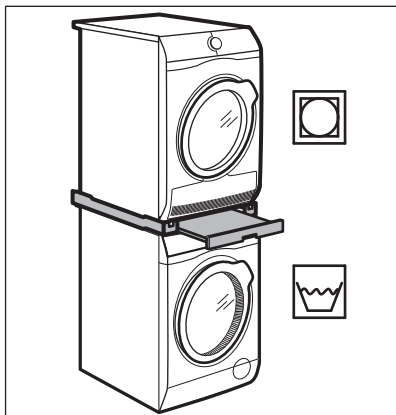

Naziv dodatne opreme: SKP11GW3 STA9GW3

Na voljo pri vašem pooblaščenem prodajalcu.



Komplet za namestitev na pralni stroj lahko uporabljate le pri pralnih in sušilnih strojih, navedenih v navodilih za uporabo. Oglejte si priloženo brošuro.

Pazljivo preberite navodila, priložena dodatni opremi.

14. HITRI VODNIK

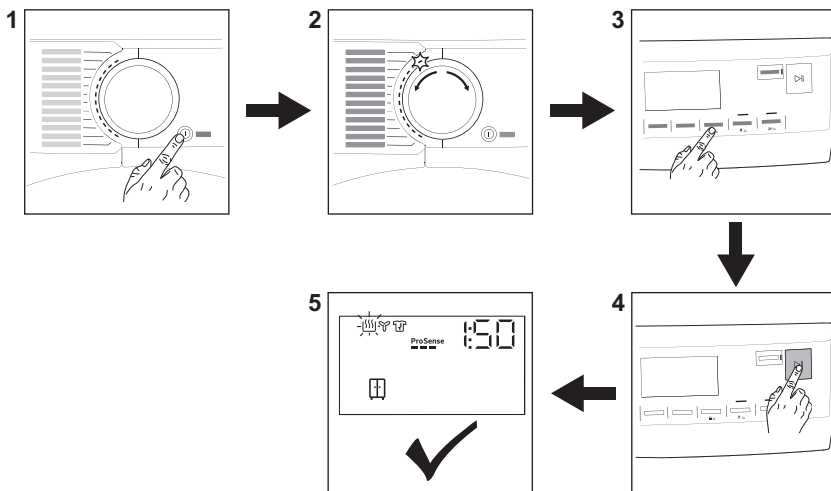
14.1 Vsakodnevna uporaba



1. Pritisnite tipko  **Vklopljeno/ Izklopljeno** za vklop naprave.
2. Program nastavite z gumbom za izbiro programa.
3. Za vklop ali izklop funkcije se dotaknite ustrezne tipke ali kombinacije dveh tipk.
4. Dotaknite se tipke  **Start/Pavza**.
5. Naprava se zažene.

14.2 Čiščenje filtra

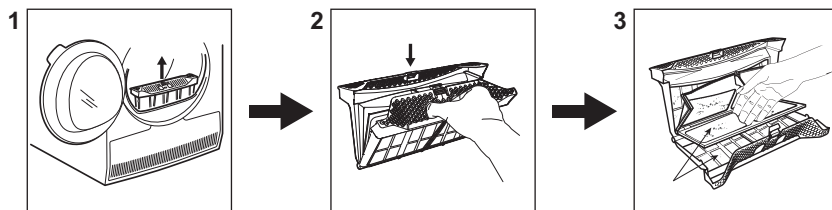





Ob koncu vsakega programa se na prikazovalniku prikaže simbol  *Očistite filtre* in očistiti morate filter.

1. Odprite vrata. Filter povlecite navzgor.

2. Stisnite kavelj, da odprete filter.
3. Z roko poberite vlakna z notranjih delov filtra. Vlakna vrzite v smeti.

14.3 Programi

| Programi | Količina perila 1) | Lastnosti/Oznaka perila  |
|---|--------------------|--|
| MixDry | 5,0 kg | Mešanica oblačil iz bombaža, bombažno-sintetičnih ter sintetičnih oblačil. |
| Bombaž (Cottons) Eco | 8,0 kg | Bombažna oblačila - Suho za v omaro |
| Bombaž (Cottons) | 8,0 kg | Bombažno perilo. Program za uporabo podnevi. |
| Sintetika (Synthetics) | 4,0 kg | Mešana oblačila, ki vsebujejo predvsem sintetična vlakna, kot so poliester, poliamid, itd. |
| Občutljivo (Delicates) | 2,0 kg | Priporočeno za generično občutljivo perilo, kot so viskoza, rejon, akril in njihove mešanice. |
|   Volna | 1,0 kg | Nežno posuši volneno perilo, primerno za strojno in ročno pranje. Perilo odstranite takoj, ko se program zaključi. |
| Svila (Silk) | 0,5 kg | Ohrani obliko občutljivih svilenih oblačil, primernih za strojno ali ročno pranje, s čimer se zmanjša nastanek gub z nežnim toplim zrakom in mehkimimi gibi. |

| Programi | Količina perila ¹⁾ | Lastnosti/Oznaka perila  |
|--|-------------------------------|---|
| Posteljnina (Bedlinen) XL | 4,5 kg | Posuši do tri posteljnine hkrati. Zmanjša zvijanje in prepletenost pri večjih kosih perila in zagotovi, da bo vsak kos posteljnine enako suh brez mokrih madežev. |
|  Športna oblačila (Outdoor) | 2,0 kg | Ohranja funkcionalnost tkanin za dejavnosti na prostem iz tehničnega tekstila in obnavlja vodoodbojnost na vodoodpornih jaknah in jaknah z odstranljivimi oblogami (primerno za sušenje v sušilnem stroju). |
| Lažje likanje (Easy Iron) | 2,0 kg | Omejuje zmečkanost majhne količine bombažnega, sintetičnega in mešanega perila za enostavno likanje. Ima dve stopnji sušenja: Likalnik pušča oblačila rahlo vlažna za likanje ali obešanje; omara v celoti posuši oblačila. |
| Odeja (Duvet) | 3,0 kg | Zagotavlja ustrezno sušenje notranjih delov skozi enojne ali dvojne prešite odeje, blazine in podložene odeje. |
| Športna oblačila (Sportswear) | 4,0 kg | Suši splošna športna oblačila iz sintetičnih vlaken, vključno s poliestrom, mešanicami elastana in poliamidom. |

¹⁾ Največja teža velja za čas sušenja.

15. INFORMACIJSKI LIST O IZDELKU SE NANAŠA NA UREDBO EU 1369/2017

| Informacijski list o izdelku | |
|--|--------------------------|
| Blagovna znamka | AEG |
| Model | TR838P4E PNC916099374 |
| Nazivna zmogljivost v kg | 8,0 |
| Sušilni stroj na zračni tok ali kondenzacijski sušilni stroj | Kondenzator |
| Razred energetske učinkovitosti | A++ |
| Poraba energije v kWh na leto, na podlagi 160 sušilnih ciklov standardnega programa za bombaž pri polni in delni obremenitvi, in poraba v načinih nizke porabe energije. Dejanska poraba energije na cikel je odvisna od načina uporabe aparata. | 234,7 |
| Avtomatski sušilni stroj ali neavtomatski gospodinjski sušilni stroj | Samodejno |

| | |
|---|------|
| Poraba energije standardnega programa za bombaž pri polni obremenitvi v kWh | 1,99 |
| Poraba energije standardnega programa za bombaž pri delni obremenitvi v kWh | 1,07 |
| Poraba električne energije v stanju izključenosti v W | 0,13 |
| Poraba električne energije v stanju pripravljenosti v W | 0,13 |
| Čas trajanja stanja pripravljenosti v minutah | 10 |
| Standardni program za bombaž, ki se uporablja pri polni in delni obremenitvi, je standardni sušilni program, na katerega se nanašajo podatki na nalepki in na podatkovni kartici. Ta program je primeren za sušenje običajnega vlažnega bombažnega perila in je najučinkovitejši program glede porabe energije za bombaž. | |
| Ponderirani programski čas 'standardnega programa za bombaž pri polni in delni obremenitvi' v minutah | 117 |
| Programski čas 'standardnega programa za bombaž pri polni obremenitvi' v minutah | 154 |
| Programski čas 'standardnega programa za bombaž pri delni obremenitvi' v minutah | 89 |
| Razred kondenzacijske učinkovitosti na lestvici od G (najmanj učinkovit) do A (najbolj učinkovit) | B |
| Povprečna kondenzacijska učinkovitost standardnega programa za bombaž pri polni obremenitvi kot odstotni delež | 81 |
| Povprečna kondenzacijska učinkovitost standardnega programa za bombaž pri delni obremenitvi kot odstotni delež | 81 |
| Ponderirana kondenzacijska učinkovitost za 'standardni program za bombaž pri polni in delni obremenitvi' | 81 |
| Raven zvočne moči v dB | 66 |
| Vgradni aparat D/N | Ne |

Podatki iz zgornje razpredelnice so skladni z uredbo Evropske komisije 392/2012 izvedbene direktive 2009/125/ES.

16. SKRB ZA OKOLJE

Reciklirajte materiale, ki jih označuje simbol . Embalažo odložite v ustrezne zabojnike za reciklažo. Pomagajte zaščititi okolje in zdravje ljudi ter reciklirati odpadke električnih in elektronskih naprav. Naprav, označenih

s simbolom , ne odstranjajte z gospodinjskimi odpadki. Izdelek vrnite na krajevno zbirališče za recikliranje ali se obrnite na občinski urad.

www.aeg.com/shop



136988920-B-292022



AEG