



BOSCH

Register your
new device on
MyBosch now and
get free benefits:
**[bosch-home.com/
welcome](https://bosch-home.com/welcome)**



Vgradna pečica

CMG676B.1

[sl] Uporabniški priročnik in navodila za montažo

Za dodatne informacije glejte digitalni uporabniški priročnik.



Kazalo

NAVODILA ZA UPORABO

1	Varnost	2
2	Preprečevanje materialne škode.....	6
3	Varstvo okolja in varčevanje	7
4	Spoznavanje.....	8
5	Načini delovanja.....	10
6	Pribor	11
7	Pred prvo uporabo	13
8	Osnovno upravljanje.....	13
9	Hitro segrevanje.....	14
10	Časovne funkcije	14
11	Mikrovalovna pečica.....	15
12	Pomoč.....	17
13	Otroško varovalo	19
14	Nastavitev za sabat	19
15	Osnovne nastavitve	19
16	Čiščenje in nega.....	20
17	Funkcija čiščenja Piroliza.....	22
18	Pomoč pri čiščenju	23
19	Sušenje	23
20	Ogrodje	23
21	Vrata aparata	24
22	Odpravljanje motenj.....	26
23	Odstranjevanje	28
24	Servisna služba.....	28
25	Tako vam bo uspelo.....	29
26	NAVODILA ZA MONTAŽO.....	37
26.1	Splošna navodila za namestitev	37

1 Varnost

Upoštevajte naslednja varnostna navodila.

1.1 Splošna navodila

- Skrbno preberite ta navodila.
- Navodila za uporabo in informacije o izdelku shranite za kasnejšo uporabo ali za novega lastnika.
- Če opazite poškodbo zaradi transporta, aparata ne priključite.

1.2 Namenska uporaba

Ta aparat je primeren izključno za vgradnjo. Upoštevajte posebna navodila za montažo. Aparat lahko brez vtiča priključi samo pooblaščen strokovnjak. Pri poškodbah zaradi napačne priključitve garancija ne velja. Aparat uporabljajte samo:

- za pripravo jedi in pijač.
- v gospodinjstvu in za podobne namene, npr. v kuhinjah za zaposlene v trgovinah, pisarnah in drugih poslovnih prostorih; na kmetijah; za stranke v hotelih in drugih nastanitvenih objektih; v prenočiščih z zajtrkom.
- do najvišje nadmorske višine 4000 m.

Aparat ustreza standardu EN 55011 oz. CISPR 11. Je proizvod skupine 2, razreda B. Skupina 2 pomeni, da aparat proizvaja mikrovalove za pogrevanje živil. Razred B pomeni, da je aparat namenjen za uporabo v domačem gospodinjstvu.

1.3 Omejitev kroga uporabnikov

Ta aparat lahko otroci, starejši od 8 let, ter osebe z zmanjšanimi fizičnimi, senzoričnimi ali duševnimi sposobnostmi ali osebe, ki ne razpolagajo z izkušnjami in/ali znanjem uporabljajo le, ko so pod nadzorom, ali če so bili poučeni o varni uporabi in so razumeli nevarnosti, ki izhajajo iz uporabe aparata. Otroci se ne smejo igrati z aparatom.

Otroci ne smejo čistiti ali vzdrževati aparata, razen če so stari več kot 15 let ali starejši in so pod nadzorom.

Otroci, mlajši od 8 let, naj se ne približujejo aparatu in priključnemu kablu.

1.4 Varna uporaba

Pribor mora biti vedno pravilno obrnjen, ko ga vstavite v notranjost pečice.

→ "Pribor", Stran 11

⚠ OPOZORILO – Nevarnost požara!

Vnetljivi predmeti, shranjeni v notranjosti pečice, se lahko vnamejo.

- ▶ Vnetljivih predmetov nikoli ne shranjujte v notranjosti pečice.
- ▶ Če se iz pečice kadi, morate izklopiti aparat ali potegniti vtič iz vtičnice in pustiti vrata zaprta, da zadušite morebitne plamene.

Ostanki hrane, masti in sokov od pečenja se lahko vnamejo.

- ▶ Pred uporabo odstranite grobo umazanijo iz notranjosti pečice, z grelnih elementov in s pribora.

Ko odprete vrata aparata, nastane vlek zraka. Papir za peko se lahko dotakne grelnih elementov in se vname.

- ▶ Papirja za peko med predgrevanjem in med pripravo jedi nikoli ne položite na pribor, ne da bi ga pritrdili.
- ▶ Papir za peko vedno ustrezno obrežite in ga obtežite s posodo ali modelom.

⚠ OPOZORILO – Nevarnost opeklin!

Aparat in njegovi dostopni deli se med uporabo segrejejo.

- ▶ Pazite, da se ne dotaknete grelnikov.
- ▶ Otroci, mlajši od 8 let, naj se ne približujejo aparatu.

Pribor ali posoda se močno segrejeta.

- ▶ Ko odstranjujete vroč pribor ali posodo iz pečice, vedno uporabljajte prijemalke.

Alkoholni hlapi se v vroči pečici lahko vnamejo. Vrata aparata lahko počijo. Iz aparata lahko uhajajo vroča para in plameni.

- ▶ Jedem dodajte samo majhne količine visokoodstotnih pijač.
- ▶ Ne segrevajte nerazredčenih alkoholnih pijač ($\geq 15\%$ vol.) (npr. za zalivanje ali preliivanje jedi).
- ▶ Vrata aparata odprite previdno.

⚠ OPOZORILO – Nevarnost oparin!

Dostopni deli se med delovanjem segrejejo.

- ▶ Nikoli se ne dotikajte vročih delov.
- ▶ Otrokom ne dovolite v bližino.

Ko odprete vrata aparata, lahko iz njega uhaja vroča para. Para je glede na temperaturo lahko nevidna.

- ▶ Vrata aparata odprite previdno.
- ▶ Otrokom ne dovolite v bližino.

Zaradi vode v vroči notranjosti pečice lahko nastane vroča vodna para.

- ▶ Nikoli ne nalivajte vode v vročo notranjost pečice.

⚠ OPOZORILO – Nevarnost poškodb!

Opraskano steklo na vratih aparata lahko počí.

- ▶ Za čiščenje stekla na vratih pečice ne uporabljajte grobih abrazivnih čistil ali ostrih kovinskih strgal, ker se površina lahko opraska.

Aparat in deli aparata, ki se jih lahko dotaknete, so lahko ostri.

- ▶ Pri uporabi in čiščenju bodite previdni.
- ▶ Po možnosti nosite zaščitne rokavice.

Tečaji vrat aparata se pri odpiranju in zapiranju premikajo, zato se lahko priščipnete.

- ▶ Ne dotikajte se predela s tečaji.

Sestavni deli v vratih aparata imajo lahko ostre robove.

- ▶ Nosite zaščitne rokavice.

Alkoholni hlapi se v vroči pečici lahko vnamejo, vrata aparata pa počijo in odpadejo. Stekla vrat se lahko razletijo in zdrobijo.

→ "Preprečevanje materialne škode", Stran 6

- ▶ Jedem dodajte samo majhne količine visokoodstotnih pijač.
- ▶ Ne segrevajte nerazredčenih alkoholnih pijač ($\geq 15\%$ vol.) (npr. za zalivanje ali preliivanje jedi).
- ▶ Vrata aparata odprite previdno.

⚠ OPOZORILO – Nevarnost električnega udara!

Nestrokovna popravila so nevarna.

- ▶ Popravila aparata sme izvajati samo izšolano strokovno osebje.
- ▶ Za popravilo aparata je dovoljeno uporabljati samo originalne nadomestne dele.
- ▶ Če se omrežni priključni vodnik aparata poškoduje, ga mora zamenjati proizvajalec ali njegova servisna služba ali podobna kvalificirana oseba, da se izognete nevarnostim.

Poškodovana izolacija omrežnega priključnega kabla je nevarna.

- ▶ Omrežni priključni kabel nikoli ne sme priti v stik z vročimi deli stroja ali viri toplote.
- ▶ Omrežni priključni kabel nikoli ne sme priti v stik z ostrimi konicami ali robovi.
- ▶ Omrežnega priključnega kabla nikoli ne prepogibajte, stiskajte ali spreminjajte.

Vdirajoča vlaga lahko povzroči električni udar.

- ▶ Za čiščenje aparata ne uporabljajte parnega čistilnika ali visokotlačnega čistilnika.
- Poškodovan aparat ali poškodovan omrežni priključni kabel je nevaren.
- ▶ Nikoli ne uporabljajte poškodovanega aparata.
 - ▶ Nikoli ne vlecite za priključni kabel, da izklučite aparat iz električnega omrežja. Vedno vlecite za vtič omrežnega priključnega kabla.
 - ▶ Če je aparat ali omrežni priključni kabel v okvari, takoj izvlecite vtič omrežnega priključnega kabla iz vtičnice ali izklopite varovalko v omarici z varovalkami.
 - ▶ Pokličite pooblaščen servis. → *Stran 28*

⚠ OPOZORILO – Nevarnost: magnetizem!

Na upravljalnem polju ali med upravljalnimi elementi so nameščeni trajni magneti. Ti lahko vplivajo na elektronske vsadke, kot so srčni spodbujevalniki ali inzulinske črpalke.

- ▶ Če nosite elektronske vsadke, se upravljalnemu polju ne približajte na več kot 10 cm.

⚠ OPOZORILO – Nevarnost zadušitve!

Otroci se lahko zavijejo v embalažo ali pa si slednje potegnejo preko glave in se tako zadušijo.

- ▶ Poskrbite, da otroci ne bodo prišli v stik z embalažnim materialom.
- ▶ Ne dovolite otrokom, da se igrajo z embalažnim materialom.

Otroci lahko vdihnejo ali pogoltnejo majhne dele in se tako zadušijo.

- ▶ Poskrbite, da otroci ne bodo prišli v stik z majhnimi deli.
- ▶ Ne dovolite otrokom, da se igrajo z majhnimi deli.

1.5 Mikrovalovna pečica

SKRIBNO PREBERITE POMEMBNA VARNOSTNA NAVODILA IN JIH SHRANITE ZA POZNEJŠO UPORABO

⚠ OPOZORILO – Nevarnost požara!

Nepravilna uporaba aparata je nevarna in lahko povzroči škodo. Ogrete copate in blazine s peškami ali žitnimi zrnji se na primer lahko vnamejo še čez nekaj ur.

- ▶ V aparatu nikoli ne sušite jedi ali oblačil.
- ▶ V aparatu nikoli ne segrevajte copat, blazin s peškami ali žitnimi zrnji, gobic, vlažnih čistilnih krp in podobnega.
- ▶ Aparat uporabljajte je za pripravo jedi in pijač.

Živila in embalaža ter posode se lahko vnamejo.

- ▶ Živil nikoli ne segrevajte v zavojih za ohranjanje toplote.
- ▶ Živil nikoli brez nadzora ne segrevajte v posodah iz plastike, papirja ali drugih gorljivih materialov.
- ▶ Nikoli ne nastavite veliko previsoke moči mikrovalov ali predolgega časa. Ravnajte se po podatkih v teh navodilih za uporabo.
- ▶ Živil nikoli ne sušite z mikrovalovi.
- ▶ Živil z nizko vsebnostjo vode, npr. kruha, nikoli ne odtaljajte ali segrevajte s previsoko močjo mikrovalov ali predolgim časom.

Jedilno olje se lahko vname.

- ▶ Nikoli ne segrevajte samega jedilnega olja z mikrovalovi.

⚠ OPOZORILO – Nevarnost eksplozije!

Tekočine ali druga živila v tesno zaprtih posodah lahko hitro raznese.

- ▶ Nikoli ne segrevajte tekočin ali drugih živil v tesno zaprtih posodah.

⚠ OPOZORILO – Nevarnost opeklin!

Živila s trdo lupino ali kožo lahko raznese med segrevanjem ali tudi po njem.

- ▶ Nikoli ne kuhajte jajc v lupini in ne pogrevajte trdo kuhanih jajc v lupini.
- ▶ Nikoli ne kuhajte lupinarjev in rakov.
- ▶ Ko pripravljate jajca na oko ali jajca v kozarcu, najprej prebodite rumenjaka.
- ▶ Pri živilih s trdno lupino ali kožo, npr. jabolkih, paradižnikih, krompirju ali klobasicah, lahko lupina počni. Pred segrevanjem prebodite lupino ali kožo.

Toplota v hrani za dojenčke se ne razporedi enakomerno.

- ▶ Nikoli ne segrevajte hrane za dojenčke v zaprtih posodah.
- ▶ Vedno odstranite pokrov ali dudo.
- ▶ Po segrevanju dobro premešajte ali pretresite.
- ▶ Preverite temperaturo, preden hrano ponudite otroku.

Segrete jedi oddajajo toploto. Posoda lahko postane vroča.

- ▶ Posodo ali pribor vedno jemljite iz pečice s prijemalkami.

Pri nepredušno zaprtih živilih lahko embalaža počí.

- ▶ Vedno upoštevajte podatke na embalaži.
- ▶ Jedi vedno jemljite iz pečice s prijemalkami.

Dostopni deli se med delovanjem segrejejo.

- ▶ Nikoli se ne dotikajte vročih delov.
- ▶ Otrokom ne dovolite v bližino.

Funkcija sušenja na najvišjih stopnjah pri delovanju same mikrovalovne pečice samodejno vklopi tudi grelnik in segreva notranjost pečice.

- ▶ Nikoli se ne dotikajte vročih notranjih površin pečice ali grelnih elementov.
- ▶ Otrokom ne dovolite v bližino.

Nepravilna uporaba aparata je nevarna. Preveč ogrete copate, blazine iz pešk ali žitnih zrn, gobe, vlažne čistilne krpe in podobno lahko na primer povzročijo opekline.

- ▶ V aparatu nikoli ne sušite jedi ali oblačil.
- ▶ V aparatu nikoli ne segrevajte copat, blazin s peškami ali žitnimi zrni, gobic, vlažnih čistilnih krp in podobnega.
- ▶ Aparat uporabljajte je za pripravo jedi in pijač.

⚠ OPOZORILO – Nevarnost oparin!

Pri segrevanju tekočin lahko pride do zamika vrenja. To pomeni, da tekočina lahko doseže vrelišče, ne da bi se dvigali značilni mehurčki. Že če le malo stresete posodo, morate biti previdni. Vroča tekočina lahko nenadoma prekipi in brizga.

- ▶ Med segrevanjem v posodo vedno postavite žlico. Tako preprečite zamik vrenja.

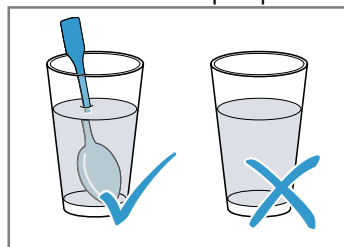

⚠ OPOZORILO – Nevarnost poškodb!

Neprimerna posoda lahko počí. Posoda iz porcelana in keramike ima lahko na ročajih in pokrovu drobne luknjice. Za temi luknjicami se skriva votel prostor. Vlaga, ki prodre v votli prostor, lahko povzroči pokanje posode.

- ▶ Uporabljajte samo posodo, primerno za mikrovalovno pečico.

Kovinska posoda ali posoda s kovinsko oblogo lahko povzroči iskrenje, ko uporabljate le funkcijo mikrovalovne pečice. Aparat se poškoduje.

- ▶ Ko uporabljate le funkcijo mikrovalovne pečice, nikoli ne uporabljajte kovinske posode.
- ▶ Uporabljajte le posodo, primerno za uporabo v mikrovalovni pečici, ali funkcijo mikrovalovne pečice v kombinaciji z dodatnim načinom gretja.

⚠ OPOZORILO – Nevarnost električnega udara!

Aparat deluje pri visoki napetosti.

- ▶ Nikoli ne odstranjajte ohišja.

⚠ OPOZORILO – Nevarnost resne ogroženosti zdravja!

Z neprimernim čiščenjem lahko uničite površino aparata, skrajšajte življenjsko dobo aparata in povzročite nevarnost, npr. zaradi uhajanja mikrovalovne energije.

- ▶ Aparat redno čistite in nemudoma odstranite ostanke živil.
- ▶ Notranjost, tesnila na vratih, vrata in vratni prislon morajo biti vedno čisti.
→ "Čiščenje in nega", Stran 20

Aparata nikoli ne uporabljajte, če so vrata aparata ali tesnilo vrat poškodovani. Mikrovalovna energija lahko uhaja.

- ▶ Aparata nikoli ne uporabljajte, če so vrata aparata, tesnilo vrat ali okvir vrat iz umetne mase poškodovani.
- ▶ Popravilo lahko izvrši samo pooblaščen servis.

Pri aparatih brez pokrova ohišja uhaja energija mikrovalov.

- ▶ Nikoli ne odstranjajte pokrova ohišja.
- ▶ Za vzdrževanje ali popravilo pokličite pooblaščen servis.

1.6 Funkcija čiščenja

⚠ OPOZORILO – Nevarnost požara!

Razsuti ostanki jedi, maščoba in sok od pečenke se med čiščenjem lahko vnamejo.

- ▶ Pred vsakim zagonom funkcije čiščenja odstranite grobo umazanijo iz notranjosti pečice.
- ▶ Pribora nikoli ne čistite skupaj s pečico.

Med čiščenjem je aparat na zunanji strani zelo vroč.

- ▶ Na ročaj vrat nikoli ne obešajte vnetljivih predmetov, npr. kuhinjskih krp.
- ▶ Sprednja stran aparata naj bo prosta.
- ▶ Otrokom ne dovolite v bližino.

Če je tesnilo vrat poškodovano, okoli vrat uhaja veliko toplote.

- ▶ Tesnila ne drgnite in ga ne odstranite.
- ▶ Nikoli ne uporabljajte aparata s poškodovanim tesnilom ali brez tesnila.

⚠ OPOZORILO – Nevarnost resne ogroženosti zdravja!

Aparat se med funkcijo čiščenja močno segreje. Premaz proti prijemanju na pekačih in modelih se uniči in razvijejo se strupeni plini.

- ▶ Ko uporabljate funkcijo čiščenja, skupaj s pečico nikoli ne čistite pekačev in modelov s premazom proti prijemanju.
- ▶ Pribora nikoli ne čistite skupaj s pečico.

⚠ OPOZORILO – Nevarnost ogroženosti zdravja!

Pri funkciji čiščenja se notranjost pečice segreje na zelo visoko temperaturo, tako da ostanki od pečenja, peke na žaru in peke zgorejo. Pri tem se sproščajo hlapi, ki lahko dražijo sluznico.

- ▶ Med funkcijo čiščenja izdatno zračite kuhinjo.
- ▶ Ne zadržujte se dolgo v prostoru.
- ▶ Otrokom in domačim živalim ne dovolite v bližino.

⚠ OPOZORILO – Nevarnost opeklin!

Notranjost pečice se med funkcijo čiščenja zelo segreje.

- ▶ Nikdar ne odpirajte vrat aparata.
- ▶ Počakajte, da se aparat ohladi.
- ▶ Otrokom ne dovolite v bližino.

⚠ Med funkcijo čiščenja se aparat na zunanji strani močno segreje.

- ▶ Nikoli se ne dotikajte vrat aparata.
- ▶ Počakajte, da se aparat ohladi.
- ▶ Otrokom ne dovolite v bližino.

2 Preprečevanje materialne škode

2.1 Splošno

POZOR!

Alkoholni hlapi se v vroči pečici lahko vnamejo in povzročijo trajno poškodbo aparata. Zaradi vzbuha lahko vrata aparata počijo ali odpadejo. Stekla vrat se lahko razletijo in zdrobijo. Ker nastane podtlak, se lahko notranjost pečice močno vboči.

- ▶ Ne segrevajte nerazredčenih alkoholnih pijač (≥ 15 % vol.) (npr. za zalivanje ali prelivanje jedi).

Če je med delovanjem aparata pri temperaturi nad 120 °C na dnu pečice voda, se emajl poškoduje.

- ▶ Če je na dnu pečice voda, ne zaženite delovanja.
- ▶ Pred delovanjem obrišite vodo z dna pečice.

Predmeti na dnu pečice pri temperaturi nad 50 °C povzročijo zastoj visoke temperature. Čas peke se spremeni in emajl se poškoduje.

- ▶ Na dno pečice nikoli ne polagajte pribora, papirja za peko ali folije kakršne koli vrste.
- ▶ Posodo postavite na dno notranjosti pečice samo, če je nastavljena temperatura, nižja od 50 °C.

Ko je v vroči notranjosti pečice voda, nastane vodna para. Sprememba temperature lahko povzroči poškodbe.

- ▶ Nikoli ne nalivajte vode v vročo notranjost pečice.
- ▶ Na dno notranjosti pečice nikoli ne postavljajte posode z vodo.

Če je v notranjosti pečice dalj časa vlaga, lahko nastane korozija.

- ▶ Po uporabi počakajte, da se notranjost aparata posuši.
 - ▶ Vlažnih živil ne shranjujte dolgo v zaprti notranjosti pečice.
 - ▶ V notranjosti pečice ne shranjujte živil.
- Če pustite, da se pečica ohlaja pri odprtih vratih, se sosednje pohištvo sčasoma poškoduje.

- ▶ Po delovanju z visokimi temperaturami naj se notranjost pečice vedno ohlaja pri zaprtih vratih.
- ▶ Med vrata aparata ne ukleščite predmetov.
- ▶ Samo pri delovanju z veliko vlage lahko pustite, da se notranjost pečice posuši pri odprtih vratih.

Sadni sok, ki kaplja s pekača, pušča madeže, ki jih ni mogoče odstraniti.

- ▶ Pri zelo sočnem sadnem pecivu pekača ne oblagajte preobilno.
- ▶ Po možnosti uporabite globlji univerzalni pekač.

Čistilo za pečice v vroči pečici poškoduje emajl.

- ▶ Čistila za pečice nikoli ne uporabite v topli pečici.
- ▶ Pred naslednjim segrevanjem odstranite vse ostanke iz notranjosti pečice in z vrat aparata.

Če je tesnilo zelo umazano, se vrata aparata med delovanjem ne zaprejo več pravilno. Lahko pride do poškodb sosednjega pohištva.

- ▶ Tesnilo naj bo vedno čisto.
- ▶ Nikoli ne uporabljajte aparata s poškodovanim tesnilom ali brez tesnila.

Če vrata aparata uporabljate za sedenje ali odlaganje, se lahko poškodujejo.

- ▶ Na odprta vrata aparata ne postavljajte, polagajte, obešajte ali naslanjate ničesar.
 - ▶ Na vrata aparata ne postavljajte posode ali pribora.
- Pri nekaterih tipih aparata lahko pribor med zapiranjem vrat aparata opraska steklo vrat.
- ▶ Pribor vedno vstavite v pečico do prislona.

2.2 Mikrovalovna pečica

Upoštevajte ta navodila, kadar uporabljate mikrovalovno pečico.

POZOR!

Če se kovina dotika notranjih sten pečice, nastajajo iskre, ki lahko poškodujejo aparat ali uničijo notranje steklo vrat.

- ▶ Kovina, npr. žlica v kozarcu, mora biti najmanj 2 cm oddaljena od notranjih sten in notranje strani vrat pečice.

Če pribor vstavite neposredno enega na drugem, nastajajo iskre.

- ▶ Rešetke ne kombinirajte z univerzalnim pekačem.
- ▶ Pribor vedno vstavite na dve ločeni višini.

Ko aparat deluje samo v funkciji mikrovalovne pečice, uporaba univerzalnega pekača ali pekača ni primerna. Nastanejo lahko iskre in notranjost aparata se poškoduje.

- ▶ Priloženo rešetko uporabljajte kot odlagalno površino.

Aluminijaste posodice v aparatu lahko povzročijo iskrenje. Aparat se zaradi nastanka isker poškoduje.

- ▶ V aparatu ne uporabljajte aluminijastih posod.
- Delovanje aparata brez živil povzroči preobremenitev.
- ▶ Mikrovalovne pečice nikoli ne zaženite, če v njej ni živil. Edina izjema je kratek preizkus posode.

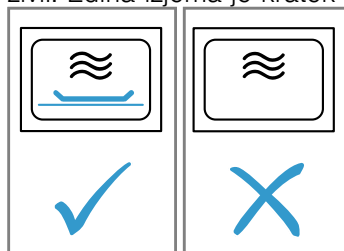

Pri pripravi pokovke v mikrovalovni pečici s preveliko močjo mikrovalov lahko steklo vrat počni zaradi preobremenitve.

- ▶ Nikoli ne nastavite previsoke moči mikrovalov.
- ▶ Uporabite največ 600 W.
- ▶ Vrečko s pokovko vedno položite na steklen krožnik.

3 Varstvo okolja in varčevanje

3.1 Odlaganje embalaže novega aparata

Material embalaže je okolju prijazen in primeren za ponovno uporabo.

- ▶ Posamezne sestavne dele ločeno sortirajte v odpad.

3.2 Varčevanje z energijo

Če upoštevate te napotke, bo vaš aparat porabil manj električne energije.

Aparat predgrejte samo, če je tako navedeno v receptu ali v priporočenih nastavitvah.

- Če aparata ne predgrevate, prihranite do 20 % energije.

Uporabljajte temne, črno lakirane ali emajlirane modele za peko.

- Taki modeli posebno dobro sprejemajo toploto.

Vrata med delovanjem aparata odpirajte čim redkeje.

- Temperatura v notranjosti pečice se ohrani in ponovno segrevanje aparata ni potrebno.

Pecite več jedi zaporedoma ali hkrati.

- Po prvi peki je notranjost pečice ogreta. Tako se skrajša čas peke za naslednji kolač.

Če je čas priprave daljši, aparat izklopite 10 minut pred potekom časa priprave.

- Preostala toplota zadošča za pripravo jedi do konca.

Iz notranjosti pečice odstranite pribor, ki ga ne uporabljate.

- Ne segrevajte odvečnih delov pribora.

Počakajte, da se globoko zamrznjene jedi pred pripravo odtalijo.

- Tako prihranite energijo za odtaljevanje jedi.

Opomba:

Aparat porablja:

- v stanju pripravljenosti z vklopljenim zaslonom največ 1 W

- v stanju pripravljenosti z izklopljenim zaslonom največ 0,5 W

4 Spoznavanje

4.1 Upravljalno polje

Prek upravljalnega polja nastavite vse funkcije svojega aparata in dobite informacije o stanju delovanja.

Opomba: Glede na tip aparata se lahko podrobnosti na sliki razlikujejo, npr. barva in oblika.

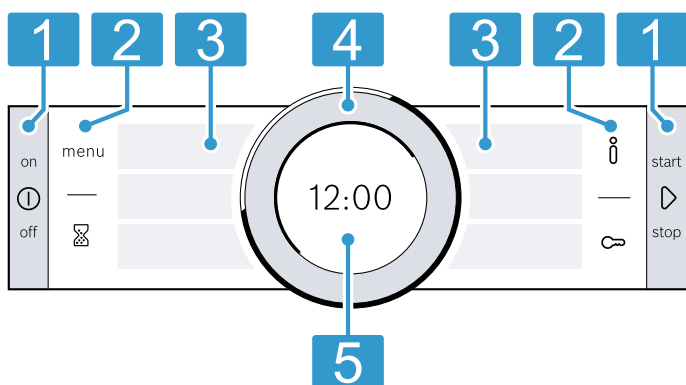

1 Tipke
Tipke na levi in desni strani upravljalnega polja je mogoče pritisniti. Če želite uporabiti tipko, jo pritisnite. Pri aparatih brez sprednje stranice iz nerjavečega jekla so tipke tudi polja na dotik.

2 Polja na dotik
Polja na dotik so površine, občutljive na dotik. Da izberete funkcijo, se samo narahlo dotaknite ustreznega polja.

3 Zasloni na dotik
Na zaslonih na dotik lahko vidite trenutne možnosti izbire. Da izberete funkcijo, se neposredno dotaknite ustreznega besedilnega polja. Besedilna polja se spremenijo glede na izbiro.

4 Upravljalni obroč
Upravljalni obroč lahko neomejeno obračate v levo ali desno. Narahlo pritisnite na upravljalni obroč in ga premaknite v želeno smer.

5 Zaslon
Na zaslonu lahko vidite trenutne nastavitvene vrednosti ali navodila.

4.2 Tipke

S tipkami na levi in desni strani upravljalnega polja lahko vklopite in izklopite aparat ali zaženete ter prekinete delovanje.

Tipka	Funkcija	Uporaba
ⓘ	on/off	Vklop ali izklop aparata.
▶	start/stop	Kratek pritisk: zagon ali prekinitev delovanja. Pritisk za pribl. 3 sekunde: prekinitev delovanja.

4.3 Polja na dotik

S polji na dotik lahko neposredno izberete različne funkcije. Polje na dotik trenutno izbrane funkcije sveti rdeče.

Polje na dotik	Funkcija	Uporaba
menu	Meni	Odpiranje menija za načine delovanja. → "Načini delovanja", Stran 10
⌚	Opomnik/alarm	Izbira opomnika/alarma.
ⓘ	Informacija	Prikaz dodatnih informacij o določeni funkciji ali nastavitvi.
🔑	Otroška varnostna ključavnica	Pritisnite za pribl. 4 sekunde: aktiviranje ali deaktiviranje otroške varnostne ključavnice.

4.4 Zasloni na dotik

Polja na dotik so prikazna polja kot tudi upravljalni elementi.

Zasloni na dotik so razdeljeni v več besedilnih polj. Besedilna polja prikazujejo trenutne možnosti izbire in že opravljene nastavitve. Da izberete funkcijo, se dotaknite ustreznega besedilnega polja.

Izbrana funkcija je ob strani besedilnega polja označena z navpično rdečo črto. Njena vrednost je na zaslonu → *Stran 9* osvetljena belo.

Majhna rdeča puščica ob strani besedilnega polja kaže, na katere funkcije se lahko pomaknete nazaj.

4.5 Upravljalni obroč

Z upravljalnim obročem spremenite nastavitvene vrednosti, ki so prikazane na zaslonu, in listate po zaslonih na dotik.

Ko dosežete najnižjo ali najvišjo vrednost, ta vrednost ostane na zaslonu. Po potrebi z upravljalnim obročem spremenite vrednost nazaj.

4.6 Zaslou

Na zaslonu so prikazane trenutne nastavitvene vrednosti na različnih ravneh.

Vrednost v ospredju	Vrednost v ospredju je osvetljena belo. Vrednost lahko neposredno spreminjate z upravljalnim obročem. Po zagonu delovanja je v ospredju temperatura ali stopnja. Ko so vklopljeni mikrovalovi, je v ospredju trajanje.
Vrednost v ozadju	Vrednosti v ozadju so prikazane v sivi barvi. Da spremenite vrednost z upravljalnim obročem, najprej izberite želeno vrednost.
Povečava	Dokler z upravljalnim obročem spreminjate vrednost, je povečano prikazana le ta vrednost.

Linija obroča

Na zunanem robu zaslona je nameščena linija obroča.

- **Prikaz položaja**
Ko spremenite vrednost, linija obroča kaže, na katerem mestu v izbirnem seznamu se nahajate. Glede na nastavitveno območje in dolžino izbirnega seznama je linija obroča neprekinjena ali razdeljena v segmente.
- **Prikaz napredka**
Med delovanjem linija obroča prikazuje napredek, tako da se v sekundnih korakih polni rdeče. Pri trajanju, ki se odšteva, vsako sekundo ugasne en segment linije obroča.

Prikaz temperature

Linija segrevanja in prikaz preostale toplote prikazujeta temperaturo v notranjosti pečice.

Zaradi toplotne vztrajnosti se prikazana temperatura lahko nekoliko razlikuje od dejanske temperature v notranjosti pečice.

- **Linija segrevanja**
Po zagonu delovanja se bela linija pod temperaturo polni rdeče, čim bolj je notranjost pečice segreta. Če ste uporabili predgrevanje, je najbolje, da vstavite jed v pečico, ko je linija v celoti obarvana rdeče. Pri nastavitvenih stopnjah, npr. stopnjah žara, se linija segrevanja takoj obarva rdeče. Pri mikrovalovih se linija segrevanja ne prikaže.
- **Prikaz preostale toplote**
Ko je aparat izklopljen, linija obroča prikazuje preostalo toploto v notranjosti pečice. Čim nižja je preostala toplota v pečici, tem temnejša postaja linija obroča, na določeni točki pa popolnoma izgine.

4.7 Notranjost pečice

Funkcije v notranjosti pečice olajšajo delovanje aparata.

Ogrodje

Na ogrodje v pečici lahko vstavite pribor na različnih višinah.

→ *"Pribor", Stran 11*

V aparatu so 3 višine za vstavljanje pribora. Višine za vstavljanje pribora se štejejo od spodaj navzgor.

Ogrodje lahko odstranite, npr. za čiščenje.

→ *"Ogrodje", Stran 23*

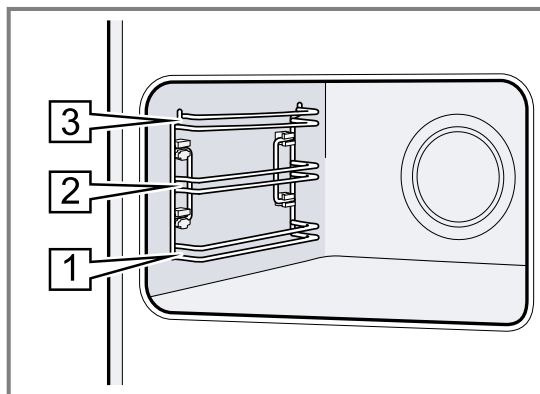

Osvetlitev

Notranjost pečice osvetljuje ena ali več žarnic.

Ko odprete vrata aparata, se vklopi osvetlitev notranjosti pečice. Če so vrata odprta več kot 15 minut, se osvetlitev spet izklopi.

Ob začetku delovanja se pri večini načinov delovanja vklopi osvetlitev. Ob koncu delovanja se osvetlitev izklopi.

Ventilator

Ventilator se vklaplja in izklaplja glede na temperaturo aparata. Topel zrak odteka nad vrati.

POZOR!

Ne prekrijte prezračevalne reže nad vrati aparata. Aparat se pregreje.

- Prezračevalne reže naj bodo proste.

Da se po delovanju aparat čim hitreje ohladi, ventilator še nekaj časa deluje.

Vrata aparata

Če med delovanjem odprete vrata, aparat preneha delovati. Ko zaprete vrata aparata, se delovanje samodejno nadaljuje.

Ko pri načinu delovanja Mikrovalovi zaprete vrata aparata, morate ponovno zagnati delovanje z .

5 Načini delovanja

Tu boste našli pregled vseh načinov delovanja in glavnih funkcij aparata.

Da odprete meni, pritisnite menu.

Način delovanja	Uporaba
Načini gretja	Izberite natančno prilagojene načine gretja za optimalno pripravo jedi. → "Načini gretja", Stran 10
Pomoč	Uporabite programirane priporočene nastavitve za različne jedi. → "Pomoč", Stran 17
Mikrovalovna pečica	Z mikrovalovi jedi hitreje pripravite, pogrejte ali odtalite. → "Mikrovalovna pečica", Stran 15

Način delovanja	Uporaba
Mikrokombi	Da skrajšate čas priprave, poleg načina gretja vklopite še mikrovalove. → "Mikrokombi", Stran 17
Čiščenje	Izberite funkcijo čiščenja notranjosti pečice. → "Funkcija čiščenja 'Piroliza'", Stran 22 → "Pomoč pri čiščenju", Stran 23
Osnovne nastavitve	Prilagoditev osnovnih nastavitvev. Osnovne nastavitve → Stran 19







5.1 Načini gretja







Da boste vedno našli ustrezen način gretja za svojo jed, so vam tu na voljo informacije o razlikah in področjih uporabe.

Simboli pri posameznih načinih gretja pomagajo pri prepoznavanju.

Ko izberete način gretja, vam aparat predlaga ustrezno temperaturo ali stopnjo. Te vrednosti lahko prevzamete ali jih spremenite v navedenem območju.

Če je nastavljena temperatura nad 275 °C in stopnja žara 3, jo aparat po pribl. 40 minutah zniža na pribl. 275 °C oz. na stopnjo žara 1.

Simbol	Način gretja	Temperaturno območje	Uporaba in način delovanja Mogoče dodatne funkcije
	4D-vroč zrak	30–275 °C	Peka in pečenje na eni ali več ravneh. Ventilator enakomerno razporeja toploto okroglega grelnika na zadnji steni po notranjosti pečice.
	Zgornje in spodnje gretje	30–300 °C	Običajna peka ali pečenje na eni ravni. Ta način gretja je posebno primeren za kolače s sočnim nadevom. Zgornji in spodnji grelnik delujeta enakomerno.
	Vroč zrak Eco	30–275 °C	Nežna priprava izbranih jedi na eni ravni brez predgrevanja. Ventilator enakomerno razporeja toploto okroglega grelnika na zadnji steni po notranjosti pečice. Jed se postopoma peče s preostalo toploto. Ta način gretja je najučinkovitejši pri temperaturi od 125 do 275 °C. Med pripravo naj bodo vrata aparata zaprta. Ta način gretja se uporablja za določanje porabe energije v načinu s kroženjem zraka in razreda energetske učinkovitosti.
	Zgornje/spodnje gretje Eco	30–300 °C	Nežna priprava izbranih jedi. Delujeta zgornji in spodnji grelnik. Ta način gretja je najučinkovitejši pri temperaturi od 150 do 250 °C. Ta način gretja se uporablja za določanje porabe energije v običajnem načinu.
	Peka na žaru z ventilatorjem	30–300 °C	Pečenje perutnine, celih rib ali večjih kosov mesa. Žar in ventilator se izmenično vklapljata in izklapljata. Ventilator vrtinči vroč zrak okrog jedi.
	Žar, velika površina	Stopnje žara: 1 = nizka 2 = srednja 3 = visoka	Pečenje nizkih kosov na žaru, npr. zrezkov, klobasic ali opečene kruha. Gratiranje jedi. Segreje se celotna površina pod žarom.

Simbol	Način gretja	Temperaturno območje	Uporaba in način delovanja Mogoče dodatne funkcije
	Žar, majhna površina	Stopnje žara: 1 = nizka 2 = srednja 3 = visoka	Pečenje manjših količin na žaru, npr. zrezkov, klobasic ali opečnega kruha. Gratiranje manjših količin. Segreje se srednja površina pod žarom.
	Stopnja za pice	30–275 °C	Priprava pice ali jedi, ki potrebujejo veliko toplote od spodaj. Delujeta spodnji grelnik in okrogli grelnik v zadnji steni.
	Počasna peka	70–120 °C	Nežna in počasna priprava popečenih nežnih koščkov mesa v odkriti posodi. Toplota pri nizki temperaturi prihaja enakomerno od zgoraj in spodaj.
	Spodnje gretje	30–250 °C	Dopekanje jedi ali priprava v vodni kopeli. Deluje spodnji grelnik.
	Ohranjanje toplote	60–100 °C	Hranjenje pripravljenih jedi na toplem.
	Hitro segrevanje posode	30–70 °C	Hitro segrevanje posode.

5.2 Moč mikrovalov

Tu najdete pregled moči mikrovalov in njihove uporabe.

Moči mikrovalov so stopnje in ne ustrezajo vedno točnemu številu vatov, ki jih aparat uporablja.

Moč mikrovalov v W	Najdaljše trajanje v urah	Uporaba
90 W	1:30	Odtaljevanje občutljivih jedi.
180 W	1:30	Odtaljevanje in naknadna priprava jedi.
360 W	1:30	Priprava mesa in rib. Pogrevanje občutljivih jedi.
600 W	1:30	Segrevanje in kuhanje jedi.
maks	0:30	Segrevanje tekočin.

Opomba: Največja moč mikrovalov ni namenjena segrevanju jedi. Za zaščito aparata se največja moč mikrovalov v prvih nekaj minutah postopoma zmanjša na 600 W. Ko se aparat ohladi, je ponovno na voljo polna moč.

6 Pribor

Uporabljajte originalni pribor. Ta je prilagojen vašemu aparatu.

Opomba: Ko se pribor segreje, lahko spremeni obliko. To ne vpliva na delovanje. Ko se pribor ponovno ohladi, sprememba oblike izgine.

Priložena oprema se lahko razlikuje glede na tip aparata.

Pribor	Uporaba
Rešetka	<ul style="list-style-type: none"> ■ Modeli za kolače ■ Modeli za narastke ■ Posoda ■ Meso, npr. pečenka ali kosi za peko na žaru ■ Globoko zamrznjene jedi
Univerzalni pekač	<ul style="list-style-type: none"> ■ Sočni kolači ■ Pecivo ■ Kruh ■ Velike pečenke ■ Globoko zamrznjene jedi ■ Prestrezanje tekočin, ki kapljajo z jedi, npr. maščobe med peko na žaru na rešetki.

6.1 Nasveti glede pribora

Nekateri kosi pribora so primerni samo za določene načine delovanja.

Pribor za mikrovalovno pečico

Za delovanje samo s funkcijo mikrovalovne pečice je primerna le priložena rešetka.

Pekači, npr. univerzalni pekač ali plitvi pekač, lahko povzročajo iskenje in so neprimerni.

Upoštevajte navodila za mikrovalovno pečico.

→ "Posoda in pribor za mikrovalovno pečico", Stran 15

6.2 Funkcija zaskočke

Funkcija zaskočke preprečuje, da bi se pribor prevrnil, ko ga jemljete iz pečice.

Pribor lahko izvlečete približno do polovice, nato se zaskoči. Zaščita pred prevračanjem deluje samo, če pribor pravilno vstavite v pečico.

6.3 Vstavljanje pribora v notranjost pečice

Pribor mora biti vedno pravilno obrnjen, ko ga vstavite v pečico. Samo tako je pribor mogoče izvleči približno do polovice, ne da bi se prevrnil.

1. Pribor obrnite tako, da bo zareza  zadaj in obrnjena navzdol.
2. Pribor potisnite med obe vodili na določeni višini.

Rešetka

Rešetko vstavite tako, da bo krivina  obrnjena navzdol. Napis „microwave“ mora biti spredaj pri vratih aparata.

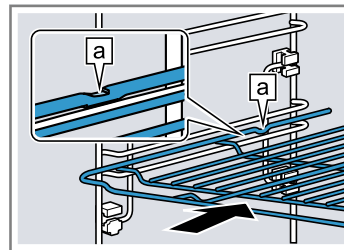

Pekač
npr. univerzalni pekač
ali plitvi pekač

Pekač vstavite tako, da bo poševnina  obrnjena proti vratom aparata.

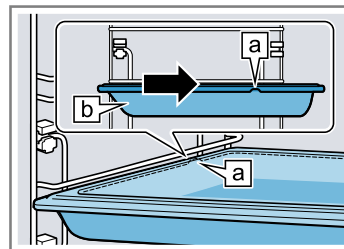

3. Pribor popolnoma vstavite, tako da se ne dotika vrat aparata.

Opomba: Pribor, ki ga med uporabo ne potrebujete, vzemite iz pečice.

6.4 Dodatni pribor

Dodatni pribor lahko kupite na pooblaščenem servisu, v specializiranih trgovinah ali prek spleta.

Obsežno ponudbo pribora za vaš aparat najdete na spletu ali v naših prospektih:

www.bosch-home.com

Vsakemu aparatu pripada drugačen pribor. Pri nakupu vedno navedite natančno oznako svojega aparata (št. E).

Kateri pribor je na voljo za vaš aparat, lahko izveste v spletni trgovini ali na pooblaščenem servisu.

7 Pred prvo uporabo

Izvedite nastavitve za prvo uporabo aparata. Očistite aparat in pribor.

7.1 Prva uporaba

Po priključitvi na elektriko ali po daljšem izpadu električnega toka morate opraviti nastavitve za prvo uporabo aparata. Lahko traja nekaj sekund, preden se nastavitve prikažejo na zaslonu.

1. Pritisnite na polje z besedilom, na katerem je zelena nastavitev.
Možne nastavitve:
 - Jezik
 - Ura
2. Nastavitev po potrebi spremenite z upravljalnim obročem.
3. Na koncu potrdite z "Zaključek nastavitev".
- ✓ Na zaslonu se prikaže sporočilo, da je prva uporaba aparata zaključena.
- ✓ Na zaslonu se prikaže nastavljena ura.
4. Da aparat pred prvim segrevanjem opravi preizkus delovanja, enkrat odprite in zaprite vrata aparata.



7.2 Čiščenje aparata pred prvo uporabo

Preden v aparatu prvič pripravljate jedi, očistite notranjost pečice in pribor.

1. Informacije o izdelku in pribor vzemite iz pečice. Iz notranjosti in z zunanosti aparata odstranite ostanke embalaže, npr. kroglice stiropora in lepilni trak.
2. Gladke površine v notranjosti pečice obrišite z mehko, vlažno krpo.
3. Z  vklopite aparat.
4. Izberite naslednje nastavitve:

Način gretja	4D–vroči zrak 
Temperatura	največ
Trajanje	1 ura

→ "Osnovno upravljanje", Stran 13

5. Z  vklopite delovanje.
 - Dokler aparat greje, zračite kuhinjo.
- ✓ Ko čas trajanja poteče, se oglasi zvočni signal in na zaslonu je trajanje na ničli.
6. Z  izklopite aparat.
7. Ko se aparat ohladi, očistite gladke površine v notranjosti pečice z milnico in krpo za pomivanje.
8. Pribor temeljito očistite z milnico in vlažno krpo ali mehko krtačo.

8 Osnovno upravljanje

8.1 Vklop aparata

- ▶ Z  vklopite aparat.
- ✓ Na zaslonu se prikaže logotip Bosch. Nato se prikažejo načini gretja.

8.2 Izklop aparata

Če aparata ne uporabljate, ga izklopite. Če dalj časa ne upravljate z aparatom, se samodejno izklopi.

- ▶ Z  izklopite aparat.
- ✓ Aparat se izklopi. Funkcije, ki trenutno potekajo, se prekinejo.
- ✓ Na zaslonu se prikaže ura ali prikaz preostale toplote.

8.3 Vklop delovanja



Vsako delovanje morate vklopiti.

POZOR!

- Če je med delovanjem aparata pri temperaturi nad 120 °C na dnu pečice voda, se emajl poškoduje.
 - ▶ Če je na dnu pečice voda, ne zaženite delovanja.
 - ▶ Pred delovanjem obrišite vodo z dna pečice.
- ▶ Z  vklopite delovanje.
- ✓ Na zaslonu se prikažejo nastavitve, čas poteka, črta obroča in črta segrevanja.

8.4 Prekinitev ali zaključek delovanja

Delovanje lahko za kratek čas zaustavite in ga nato nadaljujete. Če delovanje popolnoma zaključite, se nastavitve ponastavijo.

1. Za kratko prekinitev delovanja:
 - Na kratko pritisnite .
 - Za nadaljevanje delovanja pritisnite .
2. Za zaključek delovanja za pribl. 3 sekunde pritisnite .
- ✓ Delovanje se zaključi in vse nastavitve se ponastavijo.

8.5 Nastavitev načina delovanja

Ko vklopite aparat, aparat predlaga način delovanja, npr. načine gretja.



1. Če želite izbrati način delovanja, drugačen od predlaganega, pritisnite menu.
- ✓ Prikaže se izbor načinov delovanja.
→ "Načini delovanja", Stran 10
2. Pritisnite na zeleni način delovanja.
3. Da izberete še druge nastavitve, pritisnite na ustrezna polja z besedilom.
4. Vrednosti spremenite z upravljalnim obročem.
5. Z  vklopite delovanje.

8.6 Nastavitev načina gretja in temperature

Zahteva: Način delovanja "Načini gretja" je izbran.

1. Pritisnite na zeleni način gretja.

Če način gretja ni viden na zaslonih na dotik, z upravljalnim obročem listajte po izbirnem seznamu.

- ✓ Temperatura je osvetljena belo.
- 2. Z upravljalnim obročem nastavite temperaturo.
- 3. Z  vklopite delovanje.
 - ✓ Aparat začne greti.
 - ✓ Na zaslonu sta prikazana pretečeni čas delovanja in končna temperatura.
- 4. Ko je jed pripravljena, z  izklopite aparat.

Nasvet: Najprimernejši način gretja za vašo jed najdete v opisu načinov gretja.

Opomba: Aparat omogoča nastavitve trajanja in konca delovanja.

→ "Časovne funkcije", Stran 14

Sprememba načina gretja

Ko spremenite način gretja, se ponastavijo tudi druge nastavitve.

1. Z  prekinite delovanje.

2. Pritisnite "Načini gretja".
3. Pritisnite na zeleni način gretja.
 - ✓ Na zaslonu se za prikaže ustrezna predlagana temperatura.

Sprememba temperature

Po vklopu delovanja lahko neposredno spremenite temperaturo.

- ▶ Temperaturo spremenite z upravljalnim obročem.
- ✓ Temperatura se neposredno prevzame.

8.7 Prikaz informacij

V večini primerov lahko priključite informacije o funkciji, ki se trenutno izvaja. Aparat samodejno prikaže nekatere opombe, npr. za potrditev ali kot poziv ali opozorilo.

1. Pritisnite .
 - ✓ Če so informacije na voljo, se prikažejo za nekaj sekund.
2. Po daljših besedilih listajte z upravljalnim obročem.

9 Hitro segrevanje

Da prihranite čas, lahko pri nastavljeni temperaturi nad 100 °C skrajšate čas segrevanja.

Hitro segrevanje lahko uporabite pri naslednjih načinih gretja:

- 4D–vroč zrak 
- Zgornji/spodnji grelnik 

9.1 Nastavitev hitrega segrevanja

Da bo jed enakomerno pripravljena, jo vstavite v pečico šele po hitrem segrevanju.

Opomba: Trajanje nastavite šele, ko je hitro segrevanje končano.

1. Nastavite primeren način gretja in temperaturo nad 100 °C.
2. Pritisnite "Hitro segrevanje".
 - ✓ V polju z besedilom se prikaže "Vključeno".
3. Z  vklopite delovanje.
 - ✓ Hitro segrevanje se zažene.
 - ✓ Ko se hitro segrevanje konča, se oglasi zvočni signal. V polju z besedilom se prikaže "Izklopljeno".
4. Jed vstavite v pečico.

Prekinitev hitrega segrevanja



- ▶ Pritisnite "Hitro segrevanje".
- ✓ V polju z besedilom se prikaže "Izklopljeno".

10 Časovne funkcije

Aparat ima različne časovne funkcije, s katerimi lahko krmilite delovanje.





10.1 Pregled časovnih funkcij

Lahko nastavite trajanje in konec delovanja. Alarm lahko nastavite neodvisno od delovanja aparata.

Časovna funkcija	Uporaba
Alarm 	Alarm lahko nastavite neodvisno od delovanja. Ne vpliva na aparat.
Trajanje 	Če nastavite trajanje delovanja, se aparat po preteku trajanja samodejno preneha segreti.
Konec 	Za trajanje lahko nastavite uro, ob kateri naj se delovanje konča. Aparat se samodejno vklopi, tako da se delovanje zaključi ob zeleni uri.



10.2 Nastavitev alarma

Alarm deluje neodvisno od delovanja aparata. Alarm lahko nastavite do 23 ur in 59 minut, ko je aparat vključen ali izklopljen. Alarm ima lasten zvočni signal, tako da slišite, ali potekel čas za alarm ali trajanje.

1. Pritisnite .
 - ✓ Simbol sveti rdeče.
2. Z upravljalnim obročem nastavite čas alarma.
3. Z  vklopite alarm.
 - Po nekaj sekundah se alarm samodejno zažene.
 - ✓ Čas alarma se odšteva.
 - ✓ Ko je aparat izklopljen, čas alarma ostane viden na zaslonu.
 - ✓ Ko je aparat vključen, so na zaslonu prikazane nastavitve delovanja, ki poteka. Da se za nekaj sekund prikaže čas alarma, pritisnite .
 - ✓ Ko čas alarma poteče, se oglasi zvočni signal. Rdeči simbol ugasne.
4. Ko čas alarma poteče:
 - Da predčasno prekinete signal, pritisnite na poljubno polje na dotik.
 - Da ponovno nastavite čas alarma, pritisnite  in z upravljalnim obročem nastavite čas alarma.



Sprememba alarma

Čas alarma lahko kadar koli spremenite.

1. Pritisnite .
2. Z upravljalnim obročem spremenite čas alarma.
3. Potrdite z .

Prekinitev alarma

Čas alarma lahko kadar koli prekinete.

1. Pritisnite .
 2. Z upravljalnim obročem ponastavite čas alarma na ničlo.
 3. Potrdite z .
- ✓ Rdeči simbol ugasne.

10.3 Nastavitev trajanja



Trajanje delovanja lahko nastavite do 23 ur in 59 minut.

Zahteva: Način delovanja in temperatura ali stopnja sta nastavljena.

1. Pritisnite "Trajanje".
2. Trajanje nastavite z upravljalnim obročem.

Smer vrtenja	Predlagana vrednost
Levo	10 minut
Desno	30 minut

Trajanje do ene ure lahko nastavite v korakih po eno minuto, zatem v korakih po 5 minut. Čas konca priprave se samodejno preračuna.

3. Z  vklopite delovanje.
 - ✓ Aparat začne greti in trajanje se odšteva.
 - ✓ Ko trajanje poteče, se oglasi zvočni signal. Na zaslonu je trajanje na ničli.
4. Ko trajanje poteče:
 - Da predčasno prekinete signal, pritisnite na poljubno polje na dotik.
 - Da ponovno nastavite trajanje, pritisnite "Trajanje" in z upravljalnim obročem nastavite trajanje.
 - Da nadaljujete z delovanjem, ne da bi določili trajanje, ga vklopite z .
 - Ko je jed pripravljena, z  izklopite aparat.

Sprememba trajanja

Trajanje lahko kadar koli spremenite.

1. Pritisnite .
 2. Z upravljalnim obročem spremenite trajanje.
- ✓ Sprememba bo neposredno prevzeta.

Prekinitev trajanja

Trajanje lahko kadar koli prekinete.

1. Pritisnite "Trajanje".
2. Z upravljalnim obročem ponastavite trajanje na ničlo.
 - ✓ Sprememba bo neposredno prevzeta.
 - ✓ Aparat nadaljuje z delovanjem brez določenega trajanja.



10.4 Nastavitev konca

Čas, ob katerem se trajanje konča, lahko zamaknete do 23 ur in 59 minut.

Opombe



- Da bo rezultat priprave dober, časa konca ne zamaknite več, ko se je delovanje že vklopilo.
- Da se živila ne pokvarijo, jih ne pustite predolgo v pečici.

Zahteve

- Način delovanja in temperatura ali stopnja sta nastavljena.
 - Trajanje je nastavljeno.
1. Pritisnite "Konec".
 2. Čas konca zamaknite z upravljalnim obročem. Po začetku delovanja ne morete več spreminjati časa konca.
 3. Z  vklopite delovanje.
 - ✓ Na zaslonu se prikazuje čas vklopa. Aparat je v stanju pripravljenosti.
 - ✓ Ob času vklopa se aparat začne segrevati in trajanje se odšteva.
 - ✓ Ko trajanje poteče, se oglasi zvočni signal. Na zaslonu je trajanje na ničli.
 4. Ko trajanje poteče:
 - Da predčasno prekinete signal, pritisnite na poljubno polje na dotik.
 - Da ponovno nastavite trajanje, pritisnite "Trajanje" in z upravljalnim obročem nastavite trajanje.
 - Da nadaljujete z delovanjem, ne da bi določili trajanje, ga vklopite z .
 - Ko je jed pripravljena, z  izklopite aparat.

Prekinitev časa konca

Nastavljeni čas konca in trajanje lahko kadar koli izbrišete.

1. Z  prekinite delovanje.
2. Da nadaljujete z delovanjem, ne da bi določili trajanje in čas konca, ga vklopite z .

11 Mikrovalovna pečica

S funkcijo mikrovalovne pečice lahko jedi posebno hitro skuhate, pogrejete, spečete ali odtalite. Funkcijo mikrovalovne pečice lahko uporabljate samostojno ali v kombinaciji z enim izmed načinov gretja.

11.1 Posoda in pribor za mikrovalovno pečico

Da boste enakomerno segreti jedi in da ne boste poškodovali aparata, uporabljajte le primerno posodo in pribor.

Upoštevajte navodila proizvajalca posode.

Če ni drugače navedeno, vstavite posodo in pribor na višino 1.

Primerno za uporabo v mikrovalovni pečici

Posoda in pribor	Opozorila
Posoda iz materiala, odpornega na vročino in primerne za uporabo v mikrovalovni pečici: <ul style="list-style-type: none"> Steklo Steklokeramika Porcelan Temperaturno odporna plastika V celoti glazirana keramika brez razpok 	Ti materiali prepuščajo mikrovalove in se ne poškodujejo.
Servirna posoda	Jedi vam ni treba preložiti. Opomba: Posodo z zlatim in srebrnim okrasjem uporabljajte le, če proizvajalec jamči, da je primerna za uporabo v mikrovalovni pečici.
Priložena rešetka	Za delovanje samo s funkcijo mikrovalovne pečice je primerna le priložena rešetka. Opomba: Pekači, npr. univerzalni pekač ali plitvi pekač, lahko povzročajo iskrenje in so neprimerni.

Ni primerno za uporabo v mikrovalovni pečici

Opomba: Upoštevajte navodila za preprečevanje materialne škode.

→ "Mikrovalovna pečica", Stran 7

Posoda in pribor	Opozorila
Kovinska posoda in modeli za peko	Kovina ne prepušča mikrovalov. Jedi se ne segrejejo ali se le malo segrejejo. Opomba: Pri delovanju samo s funkcijo mikrovalovne pečice lahko kovina povzroča iskrenje.

Posoda in pribor za funkcijo mikrokombi

Če uporabljate kombinacijo mikrovalov in načina gretja, lahko uporabljate tudi kovinsko posodo in pribor.

Posoda in pribor	Opozorila
Kovinska posoda in modeli za peko	Pri funkciji mikrokombi lahko uporabljate kovino. Opomba: Kovina mora biti najmanj 2 cm odmaknjena od notranjih sten in notranje strani vrat pečice.
Priloženi pribor: <ul style="list-style-type: none"> Rešetka Univerzalni pekač 	Priloženi pribor je primeren za funkcijo mikrokombi. Iskrene nastajajo.

Preizkus primernosti posode za uporabo v mikrovalovni pečici

Če niste prepričani, ali je vaša posoda primerna za uporabo v mikrovalovni pečici, jo preizkusite.

POZOR!

Delovanje aparata brez živil povzroči preobremenitev.

- ▶ Mikrovalovne pečice nikoli ne zaženite, če v njej ni živil. Edina izjema je kratek preizkus posode.

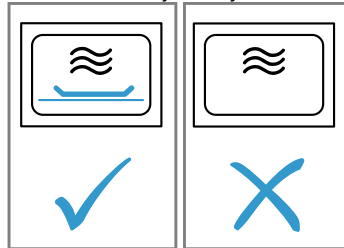

⚠ OPOZORILO – Nevarnost opeklin!

Dostopni deli se med delovanjem segrejejo.

- ▶ Nikoli se ne dotikajte vročih delov.
 - ▶ Otrokom ne dovolite v bližino.
1. Prazno posodo postavite v notranjost pečice.
 2. Aparat za ½–1 minuto nastavite na največjo moč.
 3. Vključite delovanje.
 4. Posodo večkrat preverite:
 - Če posoda ostane hladna ali mlačna, je primerna za uporabo v mikrovalovni pečici.
 - Če je posoda vroča ali če nastanejo iskrene, prekinite preizkus posode. Posoda ni primerna za uporabo v mikrovalovni pečici.

11.2 Nastavitev mikrovalov

Opombe

- ▶ Pazite na pravilno uporabo mikrovalov:
 - → "Varnost", Stran 2
 - → "Preprečevanje materialne škode", Stran 6
 - → "Moč mikrovalov", Stran 11
 - → "Posoda in pribor za mikrovalovno pečico", Stran 15
- ▶ Da se ne bi kondenzirala voda, se pri moči mikrovalov 600 w in maks v aparatu samodejno vklopi grelnik. Notranjost pečice in pribor se segrejeta. To ne vpliva na rezultat priprave. Funkcijo sušenja lahko izklopite v osnovnih nastavitvah.
 - "Osnovne nastavitve", Stran 19

⚠ OPOZORILO – Nevarnost opeklin!

Funkcija sušenja na najvišjih stopnjah pri delovanju same mikrovalovne pečice samodejno vklopi tudi grelnik in segreva notranjost pečice.



- ▶ Nikoli se ne dotikajte vročih notranjih površin pečice ali grelnih elementov.
 - ▶ Otrokom ne dovolite v bližino.
1. Pritisnite menu.
 2. Pritisnite "Mikrovalovi".
 3. Pritisnite na zeleno moč mikrovalov.
 4. Trajanje nastavite z upravljalnim obročem.
 5. Z ↵ vklopite delovanje.
 - ✓ Funkcija mikrovalovne pečice se zažene in trajanje se odšteva. Linija segrevanja se ne prikaže.
 - ✓ Ko trajanje poteče, se oglasi zvočni signal. Na zaslону je trajanje na ničli.
 6. Ko trajanje poteče:
 - Da predčasno prekinete signal, pritisnite na poljubno polje na dotik.

- Po potrebi ponovno nastavite moč mikrovalov in trajanje.
 - Ko je jed pripravljena, z  izklopite aparat.
7. Če ste v osnovnih nastavitvah izklopili funkcijo sušenja, osušite notranjost pečice.
→ "Sušenje", Stran 23

Opomba: Če med delovanjem odprete vrata, aparat preneha delovati. Ko zaprete vrata aparata, morate ponovno zagnati delovanje z . Če ste za to funkcijo spremenili osnovno nastavitvev, upoštevajte, da mikrovalovna pečica ne deluje naprej, če v njej ni jedi.
→ "Osnovne nastavitve", Stran 19

Sprememba moči mikrovalov

Če spremenite moč mikrovalov, se nastavljeno trajanje ohrani.

1. Z  prekinite delovanje.
2. Pritisnite na zeleno moč mikrovalov.
3. Z  nadaljujte delovanje.

Sprememba trajanja

Po vklopu delovanja z mikrovalovi lahko neposredno spremenite trajanje.

- ▶ Z upravljalnim obročem spremenite trajanje.
- ✓ Sprememba bo neposredno prevzeta.

11.3 Mikrokombi

Da skrajšate čas priprave, lahko nekatere načine gretja uporabljate skupaj z mikrovalovi.

Možni načini gretja so:

- 4D-vroč zrak
- Zgornje in spodnje gretje
- Peka na žaru z ventilatorjem
- Žar, velika površina
- Žar, majhna površina

Možne moči mikrovalov so:

- 90 W
- 180 W
- 360 W



Nastavitev funkcije mikrokombi

Opomba:

Pazite na pravilno uporabo mikrovalov:

- → "Varnost", Stran 2

- → "Preprečevanje materialne škode", Stran 6
- → "Moč mikrovalov", Stran 11
- → "Posoda in pribor za mikrovalovno pečico", Stran 15

1. Pritisnite menu.
2. Pritisnite "Mikrokombi".
3. Pritisnite na zeleni način gretja.
4. Pritisnite na zeleno moč mikrovalov.
5. Z upravljalnim obročem nastavite temperaturo.
6. Pritisnite na trajanje in z upravljalnim obročem nastavite trajanje.
7. Z  vklopite delovanje.
- ✓ Aparat začne greti in trajanje se odšteva.
- ✓ Ko trajanje poteče, se oglasi zvočni signal. Na zaslonu je trajanje na ničli.
8. Ko trajanje poteče:
 - Da predčasno prekinete signal, pritisnite na poljubno polje na dotik.
 - Po potrebi ponovno nastavite kombinacijo.
 - Ko je jed pripravljena, z  izklopite aparat.

Sprememba temperature

Po vklopu delovanja funkcije mikrokombi lahko neposredno spremenite temperaturo.

- ▶ Temperaturo spremenite z upravljalnim obročem.
- ✓ Sprememba bo neposredno prevzeta.



Sprememba trajanja

Po vklopu delovanja funkcije mikrokombi lahko kadar koli spremenite trajanje.

1. Pritisnite "Trajanje".
2. Z upravljalnim obročem spremenite trajanje.
- ✓ Sprememba bo neposredno prevzeta.

Sprememba kombinacije

Ko spremenite kombinacijo načina gretja in moči mikrovalov, se vse druge nastavitve ponastavijo.

1. Z  prekinite delovanje.
2. Sprememba načina gretja ali moči mikrovalov.
 - Da spremenite moč mikrovalov, pritisnite na mikrovalovno pečico in spremenite moč mikrovalov.
 - Da spremenite način gretja, pritisnite na način gretja in spremenite način gretja. Nato nastavite moč mikrovalov.
3. Z  nadaljujte delovanje.

12 Pomoč

Z načinom delovanja "Pomoč" vam aparat pomaga pri pripravi različnih jedi in samodejno izbere najprimernejše nastavitve.

12.1 Posoda

Rezultat priprave je odvisen od sestave in velikosti posode.

Uporabljajte posodo, odporno na vročino, primerno za temperature do 300 °C. Najprimernejša je posoda iz stekla ali steklokeramike. Pečenka naj prekriva pribl. 2/3 dna posode.

Neprimerna je posoda iz naslednjih materialov:

- svetel, sijajen aluminij
- neglazirana glina

- plastika ali plastični ročaji

Opomba: Pri nekaterih jedeh aparat vklopi tudi mikrovalove. Na zaslonu se prikaže opozorilo, da morate uporabiti posodo, primerno za mikrovalove.

→ "Posoda in pribor za mikrovalovno pečico", Stran 15

12.2 Nastavitve za jedi

Za optimalno pripravo jedi aparat uporablja različne nastavitve.

Opomba: Rezultat priprave je odvisen od kakovosti in sestave živil. Uporabljajte sveža živila, najbolje iz hladilnika. Globoko zamrznjena živila uporabite takoj, ko jih vzamete iz zamrzovalnika.

Nasveti in opombe glede nastavitvev

Ko nastavite jed, se na zaslonu prikažejo ustrezne informacije za to jed, npr.:

- Primerna višina vstavljanja
- Primeren pribor ali posoda
- Dodajanje tekočine
- Čas za obračanje ali mešanje

Ko je ta čas dosežen, se oglasi zvočni signal.

Da prikličete informacije, pritisnite "Nasvet" ali $\ddot{\text{I}}$. Nekatere opombe se samodejno prikažejo.

Programi

Pri programih so vnaprej določeni optimalni način gretja, temperatura in trajanje.

Da bo rezultat priprave optimalen, morate dodatno nastaviti še težo. Če ni drugače navedeno, nastavite skupno težo jedi. Težo lahko nastavite samo znotraj predvidenega območja.

Priporočila za nastavitve

Pri priporočilih za nastavitve je optimalni način gretja vnaprej določen. Na zaslonu se prikazuje način gretja. Prednastavljeno temperaturo in trajanje lahko spremenite.

Jedi z mikrovalovi

Pri nekaterih jedeh aparat samodejno aktivira mikrovalove. Čas priprave se pri tem znatno skrajša.

Upoštevajte informacije o mikrovalovih.

→ "Mikrovalovna pečica", Stran 15

12.3 Pregled jedi

Ko izberete način delovanja, lahko na aparatu vidite, katere posamezne jedi so vam na voljo.

Jedi so razvrščene po kategorijah in vrstah jedi.

Kategorija	Vrste jedi
Kolači	Kolači v modelih Kolači v pekaču Drobno pecivo Piškoti
Kruh, žemljice	Kruh Žemlje
Pica, pikantni kolači	Pica Pikantni kolači, kiš
Narastki, sufleji	Narastek, pikanten, svež, kuhane sestavine Lazanja, sveža Gratiniran krompir, surove sestavine, tank Narastek, sladek, svež Sufle v modelčkih za oblikovanje porcij
Globoko zamrznjeni izdelki	Pica Žemljice Narastki Izdelki iz krompirja Perutnina, ribe
Perutnina	Piščanec Raca, gos Pura

Kategorija	Vrste jedi
Meso	Svinjina Govedina Teletina Jagnjetina Divjačina Mesne jedi
Riba	Riba
Priloge, zelenjava	Zelenjava Krompir Riž Žita
Odtaljevanje jedi	Kruh, žemljice Kolači Meso, perutnina Riba

12.4 Nastavitev jedi

Aparat vam nudi veliko različnih jedi. Z upravljalnim obročem lahko listate po različnih izbirnih seznamih.

Opomba: Po vklopu jedi ali nastavitvev ne morete več spremeniti ali prekiniti.

Zahteva: Za vklop delovanja mora biti notranjost pečice hladna.

1. Pritisnite menu.
2. Pritisnite "Pomoč".
3. Pritisnite na zeleno kategorijo.
4. Pritisnite na zeleno vrsto jedi.
5. Pritisnite na zeleno jed.
- ✓ Na zaslonu se prikažejo nastavitve za jed.
6. Po potrebi spremenite nastavitve.
 - Pri nekaterih jedeh lahko spremenite temperaturo in trajanje, pri nekaterih pa težo.
 - Pri nekaterih jedeh lahko dodatno zamaknete čas konca.
→ "Nastavitev konca", Stran 15
7. Da se prikažejo podatki o priboru in višini vstavljanja, pritisnite "Nasvet".
8. Z \triangleright vklopite delovanje.
 - ✓ Aparat začne greti in trajanje se odšteva.
 - ✓ Ko je jed pripravljena, se oglasi zvočni signal. Aparat se preneha segreti.
9. Ko trajanje poteče:
 - Da predčasno prekinete signal, pritisnite na poljubno polje na dotik.
 - Nekatere jedi lahko po potrebi pripravljate naprej.
→ "Naknadna priprava", Stran 18
 - Ko je jed pripravljena, z \odot izklopite aparat.

Naknadna priprava

Pri nekaterih jedeh aparat po poteku trajanja ponudi nadaljevanje priprave. Naknadno pripravo lahko ponovite, kolikorkrat želite.

1. Če ne želite nadaljevati s pripravo, pritisnite "Konec" in z \odot izklopite aparat.
2. Da nadaljujete s pripravo jedi, pritisnite "Naknadna priprava".
 - ✓ Na zaslonu se prikaže trajanje.
3. Po potrebi z upravljalnim obročem spremenite trajanje.
4. Z \triangleright vklopite delovanje.

- ✓ Aparat začne greti in trajanje se odšteva.
 - ✓ Ko trajanje poteče, se oglasi zvočni signal. Aparat se preneha segrevati. Opozorilo za nadaljevanje priprave se znova prikaže.
5. Ko trajanje poteče:

- Da predčasno prekinete signal, pritisnite na poljubno polje na dotik.
- Če želite znova nadaljevati s pripravo, pritisnite "Naknadna priprava".
- Ko je jed pripravljena, pritisnite "Konec" in z ① izklopite aparat.

13 Otroško varovalo

Zavarujte aparat, da ga otroci ne bodo nehote vklopili ali spremenili nastavitvev.

13.1 Vklon in izklon otroškega varovala

Otroško varovalo lahko aktivirate in deaktivirate pri vklopljenem in izklopljenem aparatu.

1. Da aktivirate otroško varovalo, za pribl. 4 sekunde pritisnite ∞.

- ✓ Na zaslonu se prikaže poziv za potrditev.
 - ✓ Upravljalno polje je blokirano. Aparat lahko izklopite samo z ①.
 - ✓ Ko je aparat vklopljen, sveti ∞. Ko je aparat izklopljen, ∞ ne sveti.
2. Da deaktivirate otroško varovalo, za pribl. 4 sekunde pritisnite ∞.
- ✓ Na zaslonu se prikaže poziv za potrditev.

14 Nastavitev za sabat

Z nastavitvijo za sabat lahko nastavite trajanje do 74 ur. Jedi lahko hranite na toplem pri temperaturi med 85 °C in 140 °C z zgornjim in spodnjim gretjem, ne da bi vam bilo treba vklopiti ali izklopiti aparat.

14.1 Vklon nastavitve za sabat

Opombe

- Če med delovanjem odprete vrata, se aparat preneha segrevati. Ko zaprete vrata aparata, se aparat segreva dalje.
- Nastavitve za sabat po vklopu ne morete več spremeniti ali prekiniti.

Zahteve

- Nastavitev za sabat je aktivirana v osnovnih nastavitvah.
→ "Osnovne nastavitve", Stran 19
- Izbran je način delovanja "Načini gretja" .

1. Pritisnite "Nastavitev za sabat".
Če način gretja ni viden na zaslonih na dotik, z upravljalnim obročem listajte po izbirnem seznamu.
- ✓ Temperatura je osvetljena belo.
2. Z upravljalnim obročem nastavite temperaturo.
3. Pritisnite "Trajanje".
4. Trajanje nastavite z upravljalnim obročem.
Časa konca ni mogoče zamakniti.
5. Z  vklopite delovanje.
- ✓ Aparat se začne segrevati in trajanje se odšteva.
6. Ko trajanje poteče, se oglasi zvočni signal. Trajanje je na ničli. Aparat se preneha segrevati in se spet odziva tako kot običajno, kadar ni v nastavitvi za sabat.
– Z ① izklopite aparat.
Po pribl. 10 do 20 minutah se aparat samodejno izklopi.

15 Osnovne nastavitve

Aparat lahko prilagodite svojim potrebam.

15.1 Pregled osnovnih nastavitvev

Tukaj najdete pregled osnovnih funkcij in tovarniških nastavitvev. Osnovne nastavitve so odvisne od opreme vašega aparata.

Osnovna nastavitvev	Izbira
Jezik	Glejte izbiro na aparatu.
Ura	Ura v obliki 24 h.
Tovarniška nastavitvev	Ponastavitev Ne ponastavi ¹
Zvočni signal	Kratko trajanje (30 sekund) Srednje trajanje (1 minuta) ¹ Dolgo trajanje (5 minut)

¹ Tovarniška nastavitvev (se lahko razlikuje glede na tip aparata)

Osnovna nastavitvev	Izbira
Jakost zvoka	5 stopenj
Zvok tipk	Vklopljeno Izklopljeno (zvok pri ① ostane) ¹
Jakost osvetlitve prikazovalnika	5 stopenj
Prikaz ure	Izklopljeno Digitalno ¹ Analogno
Osvetlitev	Izključena pri delovanju Vključena pri delovanju ¹
Samodejno nadaljevanje (samo za način delovanja Mikrovalovi)	Mikrovalov ne nadaljuj samodejno ¹ Ko zaprete vrata

¹ Tovarniška nastavitvev (se lahko razlikuje glede na tip aparata)

Osnovna nastavitve	Izbira
Otroško varovalo	Samo zapora tipk ¹ Zaklepanje vrat in zapora tipk
Delovanje po vklopu	Glavni meni Načini gretja ¹ mikrovalovna pečica Mikrokombi Pomoč
Opozorilo za pekač v mikrovalovni pečici	Prikaži ¹ Ne prikaži
Nočna zatemnitev	Izklopljeno ¹ Vključeno
Logotip znamke	Prikaži ¹ Ne prikaži
Sušenje mikrovalovne pečice	Vključeno ¹ Izklopljeno
Čas naknadnega delovanja ventilatorja	Priporočeno ¹ Najkrajše
Nastavitve za sabat	Vključeno Izklopljeno ¹

¹ Tovarniška nastavitve (se lahko razlikuje glede na tip aparata)

15.2 Spreminjanje osnovnih nastavitvev

Zahteva: Aparat je vključjen.

1. Pritisnite menu.
2. Pritisnite "Osnovne nastavitve".
3. Pritisnite na zeleno osnovno nastavitvev in jo spremenite z upravljalnim gumbom.
Rdeča črtica ob strani polja z besedilom kaže, katera osnovna nastavitvev je izbrana. Na zaslonu je prikazana njena vrednost.
4. Z "Druge nastavitve" preglejte osnovne nastavitve in jih po potrebi spremenite z upravljalnim obročem.
5. Da shranite nastavitve, pritisnite menu in potrdite z "Shrani".

Opomba: Če zmanjka elektrike, se vaše spremembe osnovnih nastavitvev ohranijo.

Prekinitev spremembe osnovnih nastavitvev

- ▶ Pritisnite menu in potrdite z "Ne shrani".
- ✓ Vse spremembe se zavrnejo in se ne shranijo.

15.3 Nastavitve ure

Zahteva: Aparat je vključjen.

1. Pritisnite menu.
2. Pritisnite "Osnovne nastavitve".
3. Pritisnite "Ura".
4. Z upravljalnim obročem spremenite uro.
5. Da shranite nastavitve, pritisnite menu in potrdite z "Shrani".

16 Čiščenje in nega

Da bo vaš aparat dolgo časa brezhibno deloval, ga skrbno čistite in negujte.

16.1 Čistila

Da ne poškodujete različnih površin aparata, ne uporabljajte neprimernih čistil.

⚠ OPOZORILO – Nevarnost električnega udara!

Vdirajoča vlaga lahko povzroči električni udar.

- ▶ Za čiščenje aparata ne uporabljajte parnega čistilnika ali visokotlačnega čistilnika.

Primerna čistila

Za različne površine aparata uporabljajte samo primerne čistila.

Sprednja stran aparata

Površina	Primerna čistila	Opozorila
Nerjaveče jeklo	<ul style="list-style-type: none"> ▪ Vročna milnica ▪ Posebna sredstva za nego nerjavečega jekla za tople površine 	Da preprečite korozijo, s površin iz nerjavečega jekla takoj odstranite madeže vodnega kamna, maščobe, škroba in beljakovin. Na tanko nanesite čistilo za nerjaveče jeklo.
Plastika ali lakirane površine npr. upravljalno polje	<ul style="list-style-type: none"> ▪ Vročna milnica 	Ne uporabljajte čistila ali strgala za steklo. Da preprečite madeže, ki jih ni več mogoče odstraniti, takoj obrišite sredstvo za odstranjevanje vodnega kamna, ki pride v stik s površinami.

POZOR!

Neprimerna čistila poškodujejo površine aparata.

- ▶ Ne uporabljajte agresivnih ali abrazivnih čistil.
- ▶ Ne uporabljajte močnih alkoholnih čistil.
- ▶ Ne uporabljajte trdih čistilnih blazinic ali gobic.
- ▶ Ne uporabljajte posebnih čistil za toplo čiščenje.

Čistilo za pečice v vroči pečici poškoduje emajl.

- ▶ Čistila za pečice nikoli ne uporabite v topli pečici.
- ▶ Pred naslednjim segrevanjem odstranite vse ostanke iz notranjosti pečice in z vrat aparata.

Nove gobaste krpe vsebujejo ostanke snovi iz proizvodnje.

- ▶ Nove gobaste krpe pred uporabo temeljito izperite.

Upoštevajte navodila za čiščenje aparata.

→ "Čiščenje aparata", Stran 21

Vrata aparata

Območje	Primerna čistila	Opozorila
Stekla vrat	<ul style="list-style-type: none"> ▪ Vroča milnica 	Ne uporabljajte čistila za steklo ali gobice iz jeklene volne. Nasvet: Odstranite stekla vrat, da jih temeljito očistite. → "Vrata aparata", Stran 24
Pokrov vrat	<ul style="list-style-type: none"> ▪ Iz nerjavečega jekla: Čistilo za nerjaveče jeklo ▪ Iz plastike: Vroča milnica 	Ne uporabljajte čistila ali strgala za steklo. Ne uporabljajte negovalnih sredstev za nerjaveče jeklo. Nasvet: Odstranite pokrov vrat, da ga temeljito očistite. → "Vrata aparata", Stran 24
Notranji okvir vrat iz nerjavečega jekla	Čistilo za nerjaveče jeklo	Obarvanja lahko odstranite s čistilom za nerjaveče jeklo. Ne uporabljajte negovalnih sredstev za nerjaveče jeklo.
Ročaj vrat	<ul style="list-style-type: none"> ▪ Vroča milnica 	Da preprečite madeže, ki jih ni več mogoče odstraniti, takoj obrišite sredstvo za odstranjevanje vodnega kamna, ki pride v stik s površinami.
Tesnilo vrat	<ul style="list-style-type: none"> ▪ Vroča milnica 	Ne odstranite in ne drgnite.

Notranjost pečice

Območje	Primerna čistila	Opozorila
Emajlirane površine	<ul style="list-style-type: none"> ▪ Vroča milnica ▪ Voda s kisom ▪ Čistilo za pečice 	Trdovratno umazanijo namočite in uporabite ščetko ali gobico iz jeklene volne. Po čiščenju pustite pečico odprto, da se posuši. Opombe <ul style="list-style-type: none"> ▪ Najbolje je, da uporabite funkcijo čiščenja. → "Funkcija čiščenja 'Pirroliza'", Stran 22 ▪ Emajl se pri zelo visoki temperaturi zapeče, zato se barva nekoliko spremeni. Ne vpliva na delovanje aparata. ▪ Robov tankih pekačev ni mogoče v celoti emajlirati in lahko ostanejo surovi. To ne vpliva na protikorozijsko zaščito. ▪ Zaradi ostankov živil na emajliranih površinah nastane bela obloga. Obloga ne škoduje zdravju. Ne vpliva na delovanje aparata. Oblogo lahko odstranite s citronsko kislino.
Stekleni pokrov žarnice v pečici	<ul style="list-style-type: none"> ▪ Vroča milnica 	Pri trdovratni umazaniji uporabite čistilo za pečice.
Ogrodje	<ul style="list-style-type: none"> ▪ Vroča milnica 	Trdovratno umazanijo namočite in uporabite ščetko ali gobico iz jeklene volne. Opomba: Odstranite ogrodje, da ga temeljito očistite. → "Ogrodje", Stran 23
Pribor	<ul style="list-style-type: none"> ▪ Vroča milnica ▪ Čistilo za pečice 	Trdovratno umazanijo namočite in uporabite ščetko ali gobico iz jeklene volne. Emajlirani pribor je primeren za pomivanje v pomivalnem stroju.

16.2 Čiščenje aparata

Da preprečite poškodbe aparata, ga čistite le tako, kot je navedeno, in s primernimi čistili.

⚠ OPOZORILO – Nevarnost opeklin!

Aparat in njegovi dostopni deli se med uporabo segrejejo.

- ▶ Pazite, da se ne dotaknete grelnikov.
- ▶ Otroci, mlajši od 8 let, naj se ne približujejo aparatu.

⚠ OPOZORILO – Nevarnost požara!

Ostanki hrane, masti in sokov od pečenja se lahko vna-mejo.

- ▶ Pred uporabo odstranite grobo umazanijo iz notranjosti pečice, z grelnih elementov in s pribora.

Zahteva: Upoštevajte napotke glede čistil.
→ "Čistila", Stran 20

1. Aparat očistite z vročo milnico in krpo za pomivanje.
 - Za nekatere površine lahko uporabite alternativna čistila.
→ "Primerna čistila", Stran 20
2. Osušite z mehko krpo.

17 Funkcija čiščenja "Piroliza"

S funkcijo čiščenja "Piroliza" se pečica skoraj samostojno očisti.

Notranjost pečice vsaka 2 do 3 mesece očistite s funkcijo čiščenja. Po potrebi lahko funkcijo čiščenja uporabite pogosteje. Za funkcijo čiščenja je potrebnih pribl. 2,5–4,7 kilovatnih ur.

17.1 Priprava aparata na funkcijo čiščenja

Da bo rezultat čiščenja dober in da preprečite poškodbe, aparat skrbno pripravite.

⚠ OPOZORILO – Nevarnost požara!

Vnetljivi predmeti, shranjeni v notranjosti pečice, se lahko vnamejo.

- ▶ Vnetljivih predmetov nikoli ne shranjujte v notranjosti pečice.
- ▶ Če se iz pečice kadi, morate izklopiti aparat ali potegniti vtič iz vtičnice in pustiti vrata zaprta, da zadušite morebitne plamene.

Razsuti ostanki jedi, maščoba in sok od pečenke se med čiščenjem lahko vnamejo.

- ▶ Pred vsakim zagonom funkcije čiščenja odstranite grobo umazanijo iz notranjosti pečice.
- ▶ Pribora nikoli ne čistite skupaj s pečico.

Med čiščenjem je aparat na zunanji strani zelo vroč.

- ▶ Na ročaj vrat nikoli ne obešajte vnetljivih predmetov, npr. kuhinjskih krp.
- ▶ Sprednja stran aparata naj bo prosta.
- ▶ Otrokom ne dovolite v bližino.

Če je tesnilo vrat poškodovano, okoli vrat uhaja veliko toplote.

- ▶ Tesnila ne drgnite in ga ne odstranite.
- ▶ Nikoli ne uporabljajte aparata s poškodovanim tesnilom ali brez tesnila.

1. Odstranite pribor in posodo iz notranjosti pečice. Hkrati lahko čistite ogrodje.
2. Odstranite grobo umazanijo iz notranjosti pečice in z ogrodja.
3. Notranjo stran vrat aparata in robove pečice v predelu tesnila očistite z milnico in mehko krpo. Tesnila vrat ne odstranjujte in ga ne drgnite. Trdovratno umazanijo na notranjem steklu vrat odstranite s čistilom za pečice.
4. Vzemite predmete iz pečice. Notranjost pečice mora biti prazna, z izjemo ogrodja.

17.2 Nastavitev funkcije čiščenja

Med delovanjem funkcije čiščenja zračite kuhinjo.

⚠ OPOZORILO – Nevarnost ogroženosti zdravja!

Pri funkciji čiščenja se notranjost pečice segreje na zelo visoko temperaturo, tako da ostanki od pečenja, peke na žaru in peke zgorijo. Pri tem se sproščajo hlapi, ki lahko dražijo sluznico.

- ▶ Med funkcijo čiščenja izdatno zračite kuhinjo.
- ▶ Ne zadržujte se dolgo v prostoru.
- ▶ Otrokom in domačim živalim ne dovolite v bližino.

⚠ OPOZORILO – Nevarnost opeklin!

Notranjost pečice se med funkcijo čiščenja zelo segreje.

- ▶ Nikdar ne odpirajte vrat aparata.
- ▶ Počakajte, da se aparat ohladi.
- ▶ Otrokom ne dovolite v bližino.

⚠ Med funkcijo čiščenja se aparat na zunanji strani močno segreje.

- ▶ Nikoli se ne dotikajte vrat aparata.
- ▶ Počakajte, da se aparat ohladi.
- ▶ Otrokom ne dovolite v bližino.

Opomba: Luč v pečici med funkcijo čiščenja ne sveti.

Zahteva: → "Priprava aparata na funkcijo čiščenja", Stran 22.

1. Pritisnite **menu**.
2. Pritisnite "Čiščenje".
3. Pritisnite "Piroliza".
4. Z upravljalnim obročem nastavite stopnjo čiščenja.

Stopnja čiščenja	Intenzivnost čiščenja	Trajanje v urah
1	Rahlo	Pribl. 1:15
2	Srednje	Pribl. 1:30
3	Močno	Pribl. 2:00

Pri močnejši ali starejši umazaniji izberite višjo stopnjo čiščenja.

Trajanja ni mogoče spremeniti.

5. Pritisnite **↵**.
- ✓ Na zaslonu se prikaže opozorilo o potrebnih pripravah za funkcijo čiščenja.
6. Z **↵** vklopite delovanje.
- ✓ Funkcija čiščenja se zažene in trajanje se odšteva. Linija segrevanja se ne prikaže.
- ✓ Za vašo varnost se nad določeno temperaturo v pečici vrata aparata samodejno zaklenejo. Na zaslonu se prikaže **🔒**.
- ✓ Ko je funkcija čiščenja končana, se oglasi zvočni signal in na zaslonu je trajanje na ničli.
7. Z **⏻** izklopite aparat.
Ko se aparat dovolj ohladi, se vrata aparata odklenejo in **🔒** ugasne.
8. → "Po končani funkciji čiščenja pripravite aparat za uporabo", Stran 22.

17.3 Po končani funkciji čiščenja pripravite aparat za uporabo

1. Počakajte, da se aparat ohladi.
2. Z vlažno krpo obrišite ostanke pepela v notranjosti pečice, na ogrodju in v predelu vrat aparata.
3. Bele obloge odstranite s citrnsko kislino.

Opomba: Bele obloge na emajliranih površinah lahko nastanejo zaradi pregrobe umazanije. Ti ostanki živil ne škodujejo zdravju. Obloge ne ovirajo delovanja aparata.

Opomba: Med funkcijo čiščenja se okvir na notranji strani vrat aparata obarva. Sprememba barve ne vpliva na delovanja aparata. Razbarvanja odstranite s čistilom za nerjaveče jeklo.

18 Pomoč pri čiščenju

Pomoč pri čiščenju je hitra alternativa za občasno čiščenje notranjosti pečice. Funkcija pomoči pri čiščenju zmehča umazanijo z izparevanjem milnice. Nato umazanijo lažje odstranite.

18.1 Nastavitev pomoči pri čiščenju

⚠ OPOZORILO – Nevarnost oparin!

Zaradi vode v vroči notranjosti pečice lahko nastane vroča vodna para.

- ▶ Nikoli ne nalivajte vode v vročo notranjost pečice.

Zahteva: Notranjost pečice je popolnoma hladna.

1. Pribor vzemite iz pečice.
 2. 0,4 l vode dodajte kapljico pomivalnega sredstva in mešanico zlijte na sredino dna pečice. Ne uporabljajte destilirane vode.
 3. Izberite način delovanja "Načini gretja".
 4. Nastavite način gretja Spodnji grelnik .
 5. Z upravljalnim obročem nastavite temperaturo na 80 °C.
 6. Pritisnite "Trajanje".
 7. Z upravljalnim obročem nastavite trajanje na 4 minute.
 8. Z vklopite delovanje.
- ✓ Aparat začne greti in trajanje se odšteva.

- ✓ Ko trajanje poteče, se oglasi zvočni signal. Na zaslonu je trajanje na ničli.
9. Z izklopite aparat in pustite, da se pečica pribl. 20 minut ohlaja.

18.2 Čiščenje pečice po uporabi

POZOR!

Če je v notranjosti pečice dalj časa vlaga, lahko nastane korozija.

- ▶ Po uporabi funkcije pomoči pri čiščenju obrišite notranjost pečice in počakajte, da se popolnoma posuši.

Zahteva: Notranjost pečice je hladna.

1. Odprite vrata aparata in z vpojno gobasto krpo pobrišite preostalo vodo.
2. Gladke površine v notranjosti pečice očistite s krpo za pomivanje ali mehko ščetko. Trdovratne ostanke odstranite z gobico iz jeklene volne.
3. Robove iz vodnega kamna odstranite s krpo, namočeno v kis. Nato notranjost izperite s čisto vodo in z mehko krpo zbršite do suhega, tudi pod tesnilom vrat.
4. Da se notranjost pečice posuši, pustite vrata odprta pribl. 1 uro v zaskočenem položaju (pribl. 30°).

19 Sušenje

Po delovanju obrišite notranjost pečice, da v njej ne ostane vlaga.

POZOR!

Če je med delovanjem aparata pri temperaturi nad 120 °C na dnu pečice voda, se emajl poškoduje.

- ▶ Če je na dnu pečice voda, ne zaženite delovanja.
- ▶ Pred delovanjem obrišite vodo z dna pečice.

19.1 Sušenje notranjosti pečice

Notranjost pečice osušite ročno ali uporabite funkcijo "Sušenje".

1. Počakajte, da se aparat ohladi.
2. Odstranite umazanijo iz notranjosti pečice.
3. Pobrišite vodo v notranjosti pečice.
4. Osušite notranjost pečice.
 - Da se notranjost pečice posuši, vrata pečice 1 uro pustite odprta.

- Da uporabite funkcijo "Sušenje", nastavite "Sušenje".
→ "Nastavitev sušenja", Stran 23

Nastavitev sušenja

Zahteva: → "Sušenje notranjosti pečice", Stran 23

1. Pritisnite **menu**.
 2. Pritisnite "Čiščenje".
 3. Pritisnite "Sušenje".
- ✓ Na zaslonu se prikaže trajanje. Trajanja ni mogoče spremeniti.
4. Z vklopite delovanje.
 - ✓ Sušenje se zažene in trajanje se odšteva.
 - ✓ Ko je sušenje končano, se oglasi zvočni signal in na zaslonu je trajanje na ničli.
 5. Z izklopite aparat.
 6. Da popolnoma osušite notranjost pečice, vrata pečice 1 do 2 minuti pustite odprta.

20 Ogrodje

Za temeljito čiščenje ogrodja in notranjosti pečice ali za menjavo lahko ogrodje odstranite.

20.1 Odstranjevanje ogrodja

⚠ OPOZORILO – Nevarnost opeklin!

Ogrodje se močno segreje

- ▶ Nikoli se ne dotikajte vročega ogrodja.
- ▶ Vedno počakajte, da se aparat ohladi.
- ▶ Otrokom ne dovolite v bližino.

1. Ogrodje spredaj privzdignite ① in ga odstranite ②.

sl Vrata aparata

2. Celotno ogrodje zasukajte navzven ③ in ga zadaj snemite ④.

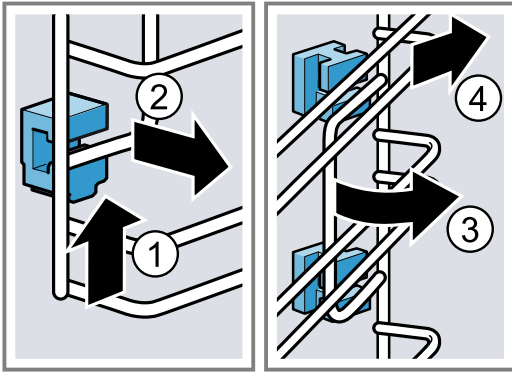

3. Zadnji držali s kljuko vstavite v zgornjo luknjo ① in ju potisnite v spodnjo luknjo ②.

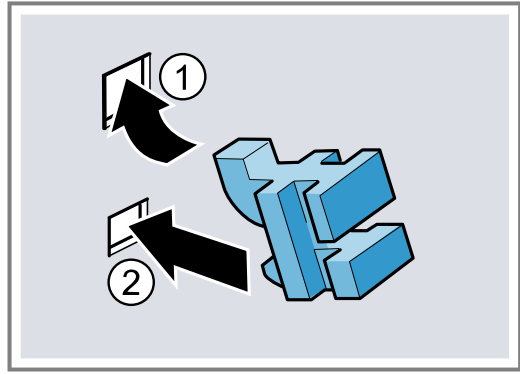

20.2 Namestitev držal

Ko ogrodje odstranite, lahko držala padejo ven.

Opomba:

Prednji držali sta drugačni od zadnjih.

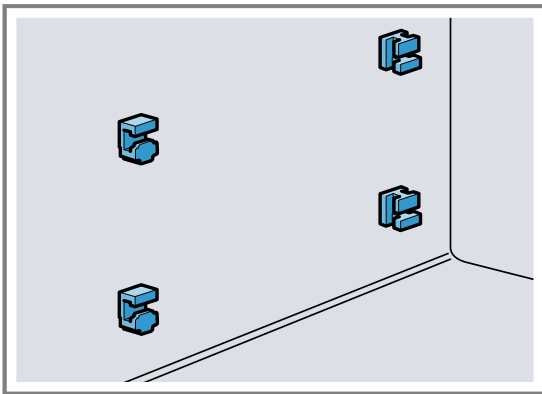

1. Prednji držali s kljuko navzgor vstavite v okroglo luknjo in ju postavite nekoliko postrani ①.
2. Prednji držali spodaj vstavite in ju poravnajte ②.

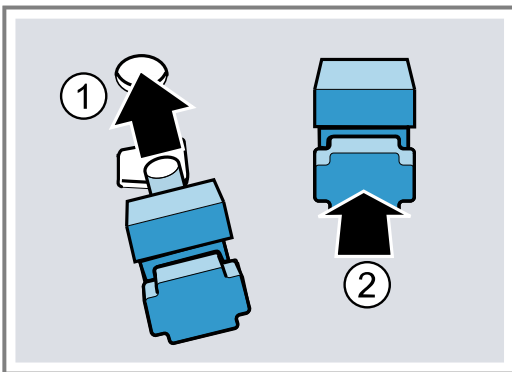

20.3 Namestitev ogrodja

Opombe

- Pri nameščanju bodite pozorni, da je poševni del ogrodja zgoraj.
- Ogrodje se prilega desno in levo.

1. Ogrodje zadaj zgoraj in spodaj postavite poševno in ga vstavite v držala ①.
2. Ogrodje povlecite naprej ②.
3. Ogrodje spredaj namestite ③ in ga potisnite navzdol ④.

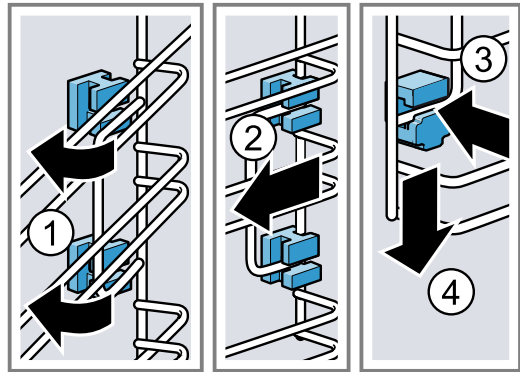

21 Vrata aparata

Da temeljito očistite vrata aparata, lahko vrata aparata razstavite.

2. Pritisnite na pokrov vrat na levi in desni strani.

21.1 Demontaža pokrova vrat

Vložek iz nerjavečega jekla v pokrovu vrat se lahko obarva. Odstranite pokrov vrat, da očistite vrata in vložke iz nerjavečega jekla ali da odstranite stekla vrat.

1. Nekoliko odprite vrata aparata.

3. Odstranite pokrov vrat in previdno zaprite vrata aparata.

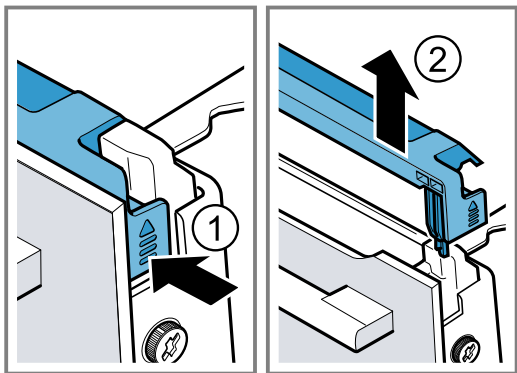

21.2 Odstranjevanje stekel vrat

⚠ OPOZORILO – Nevarnost poškodb!

Opraskano steklo na vratih aparata lahko poči.

- ▶ Za čiščenje stekla na vratih pečice ne uporabljajte grobih abrazivnih čistil ali ostrih kovinskih strgal, ker se površina lahko opraska.

Tečajji vrat aparata se pri odpiranju in zapiranju premikajo, zato se lahko priščipnete.

- ▶ Ne dotikajte se predela s tečajji.

Sestavni deli v vratih aparata imajo lahko ostre robove.

- ▶ Nosite zaščitne rokavice.

Zahteva: Pokrov vrat je odstranjen.

1. Odvijte vijaka na levi in desni strani vrat aparata in ju odstranite.
2. Med vrata aparata priprite večkrat prepognjeno kuhinjsko krpo.

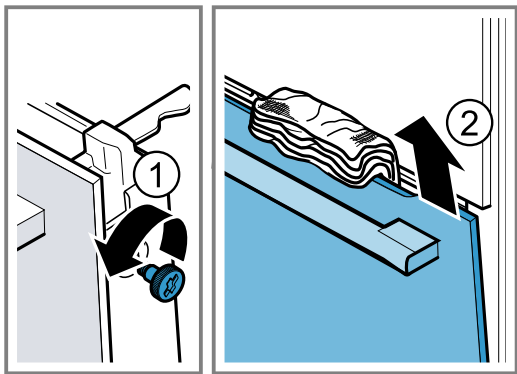

3. Zaprite vrata aparata.
4. Sprednje steklo izvezite navzgor.
5. Sprednje steklo z ročajem, obrnjenim navzdol, položite na ravno površino.

6. Vmesno steklo z eno roko potisnite proti aparatu, medtem pa levo in desno držalo **a** potisnite navzgor. Držal **a** ne odstranite.

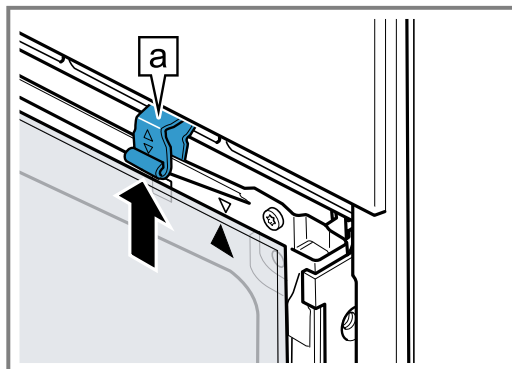

7. Odstranite vmesno steklo.
8. ⚠ **OPOZORILO – Nevarnost resne ogroženosti zdravja!**
Ko odvijete vijake, varnost aparata ni več zagotovljena. Mikrovalovna energija lahko uhaja.
 - ▶ Vijakov nikdar ne odvijajte.
 Nikoli ne odvijte 4 črnih vijakov na ogrodju.

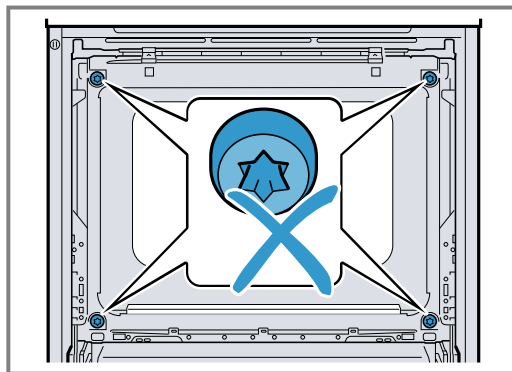

21.3 Montaža stekel vrat

⚠ OPOZORILO – Nevarnost poškodb!

Tečajji vrat aparata se pri odpiranju in zapiranju premikajo, zato se lahko priščipnete.

- ▶ Ne dotikajte se predela s tečajji.
- Sestavni deli v vratih aparata imajo lahko ostre robove.
- ▶ Nosite zaščitne rokavice.

1. Vmesno steklo obrnite, da bo puščica **a** desno zgoraj.

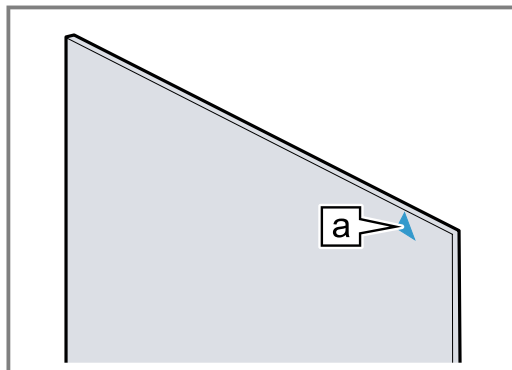

2. Vmesno steklo spodaj vstavite v držalo **a** ① in ga zgoraj pritisnite ter držite.

3. Levo in desno držalo [a] potisnite navzdol, da je vmesno steklo vpeto ②.

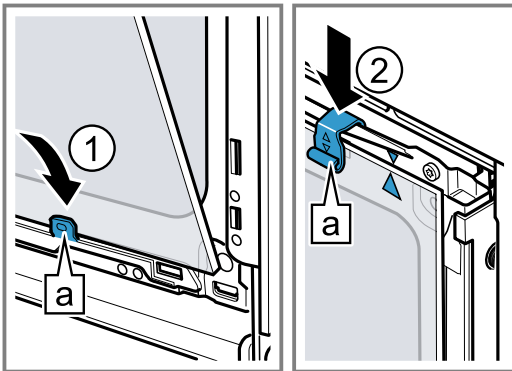

4. Sprednje steklo spodaj namestite v levo in desno držalo [a] ①.
5. Sprednje steklo potisnite k aparatu, da bosta leva in desna kljuka [a] nasproti ležišča [b] ②.

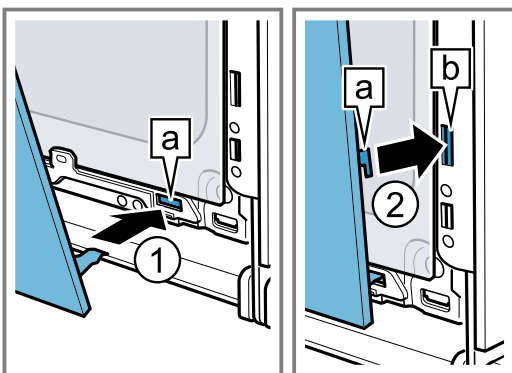

6. Sprednje steklo na spodnji strani pritisnite ①, da se slišno zaskoči.
7. Nekoliko odprite vrata aparata in odstranite kuhinjsko krpo.
8. Privijte vijaka na levi in desni strani vrat aparata.
9. Namestite pokrov vrat in ga pritisnite ②, da se slišno zaskoči.

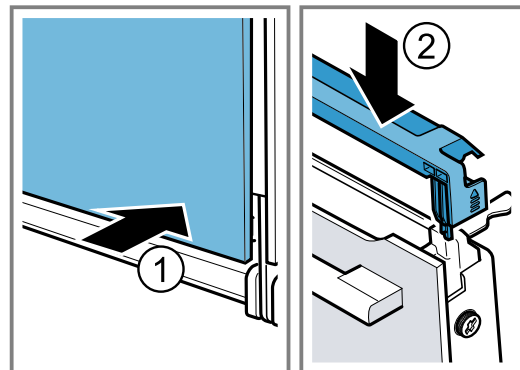

10. Zaprite vrata aparata.

Opomba: Pečico uporabite šele, ko so stekla vrat pravilno nameščena.

22 Odpravljanje motenj

Manjše motnje na aparatu lahko odpravite sami. Preverite informacije za odpravljanje motenj, preden se obrnete na pooblaščen servis. Tako se izognete nepotrebni stroškom.

⚠ OPOZORILO – Nevarnost poškodb!

Nestrokovna popravila so nevarna.

- ▶ Popravila stroja sme izvajati le izšolano strokovno osebje.
- ▶ Če je stroj pokvarjen, pokličite storitveni servis za stranke.

⚠ OPOZORILO – Nevarnost električnega udara!

Nestrokovna popravila so nevarna.

- ▶ Popravila aparata sme izvajati samo izšolano strokovno osebje.
- ▶ Za popravilo aparata je dovoljeno uporabljati samo originalne nadomestne dele.
- ▶ Če se omrežni priključni vodnik aparata poškoduje, ga mora zamenjati proizvajalec ali njegova servisna služba ali podobna kvalificirana oseba, da se izognete nevarnostim.

22.1 Motnje delovanja

Napaka	Vzrok in odprava napak
Aparat ne deluje.	Varovalka je pregorela. ▶ Preverite varovalko v omarici z varovalkami.
	Prišlo je do izpada napajanja. ▶ Preverite, ali osvetlitev prostora ali drugi aparati v prostoru delujejo.
	Napaka v elektroniki 1. Aparat za kratek čas izključite iz električnega omrežja, tako da izklopite varovalko. 2. Osnovne nastavitve ponastavite na tovarniške nastavitve. → "Osnovne nastavitve", Stran 19

Napaka	Vzrok in odprava napak
Na zaslonu se prikaže „Slovenščina“.	<p>Prišlo je do izpada napajanja.</p> <ul style="list-style-type: none"> ▶ Izvedite nastavitve za prvo uporabo aparata. <ul style="list-style-type: none"> – Jezik – Ura
Delovanje se ne zažene ali se prekine.	<p>Možni so različni vzroki.</p> <ul style="list-style-type: none"> ▶ Preverite opozorila, ki se prikažejo na zaslonu. <ul style="list-style-type: none"> → "Prikaz informacij", Stran 14
Aparat se ne segreva.	<p>Motnja v delovanju</p> <ul style="list-style-type: none"> ▶ Pokličite servisno službo. <ul style="list-style-type: none"> → "Servisna služba", Stran 28
Aparat se ne segreva.	<p>V osnovnih nastavitvah je aktiviran demonstracijski način, na zaslonu se prikaže .</p> <ol style="list-style-type: none"> 1. Za kratek čas izključite aparat iz električnega omrežja, tako da izklopite varovalko v električni omarici in jo znova vklopite. 2. V roku 3 minut v <ul style="list-style-type: none"> → "Osnovne nastavitve", Stran 19 deaktivirajte demonstracijski način.
Ura se ne prikaže, ko je aparat izključen.	<p>Prišlo je do izpada napajanja.</p> <ul style="list-style-type: none"> ▶ Po izpadu električnega toka enkrat odprite in zaprite vrata aparata. ✓ Aparat opravi preizkus delovanja in je pripravljen za uporabo.
Ura se ne prikaže, ko je aparat izključen.	<p>Osnovna nastavitvev je bila spremenjena.</p> <ul style="list-style-type: none"> ▶ Spremenite osnovno nastavitvev prikaza ure. <ul style="list-style-type: none"> → "Osnovne nastavitve", Stran 19
Vrat aparata ni mogoče odpreti.	<p>Vrata aparata so zaklenjena zaradi funkcije čiščenja, na zaslonu sveti .</p> <ul style="list-style-type: none"> ▶ Počakajte, da se aparat ohlaja, dokler  na zaslonu ne ugasne. <ul style="list-style-type: none"> → "Funkcija čiščenja 'Pirroliza'", Stran 22
Vrat aparata ni mogoče odpreti.	<p>Vrata aparata so zaklenjena z otroškim varovalom.</p> <ul style="list-style-type: none"> ▶ Deaktivirajte otroško varovalo s tipko . <ul style="list-style-type: none"> → "Otroško varovalo", Stran 19 <p>Zaporo lahko izklopite v osnovnih nastavitvah.</p> <ul style="list-style-type: none"> → "Osnovne nastavitve", Stran 19
Upravljalni obroč je padel iz svojega ležišča na upravljalnem polju.	<p>Upravljalni obroč se je snel.</p> <ol style="list-style-type: none"> 1. Upravljalni obroč položite v ležišče na upravljalnem polju. 2. Upravljalni obroč potisnite v ležišče, da se zaskoči in ga je mogoče obračati.
Upravljalni obroč se s težavo obrača.	<p>Pod upravljalnim obročem je umazanija. Upravljalni obroč lahko snamete.</p> <p>Opomba: Upravljalnega obroča ne snemajte prepogosto, da ostane ležišče stabilno.</p>
Upravljalni obroč se s težavo obrača.	<ol style="list-style-type: none"> 1. Da sprostite upravljalni gumb, pritisnite na zunanji rob upravljalnega gumba. ✓ Upravljalni obroč se nagne in ga lažje primete. 2. Upravljalni gumb vzemite iz ležišča. 3. Upravljalni obroč in njegovo ležišče na aparatu previdno očistite z milnico in krpo za pomivanje. Osušite z mehko krpo. <p>Ne uporabite ostrih ali abrazivnih čistil. Upravljalnega obroča ne namakajte. Upravljalnega obroča ne čistite v pomivalnem stroju.</p>
Kadar aparat deluje zgolj v načinu mikrovalov, se notranjost aparata segreje.	<p>Funkcija sušenja je vklopljena. Na stopnjah 600 W in maksimalno aparat samodejno vklopi tudi zgornje gretje, da prepreči nastanek kondenzata pri delovanju zgolj v načinu mikrovalov. To ne vpliva na rezultat priprave.</p>
Kadar aparat deluje zgolj v načinu mikrovalov, se notranjost aparata segreje.	<ul style="list-style-type: none"> ▶ Osnovno nastavitvev funkcije sušenja pri delovanju zgolj v načinu mikrovalov lahko spremenite. <ul style="list-style-type: none"> → "Osnovne nastavitve", Stran 19 – Upoštevajte informacije o mikrovalovih. <ul style="list-style-type: none"> → "Mikrovalovna pečica", Stran 15
Osvetlitev notranjosti pečice ne deluje.	<p>Žarnica LED je v okvari.</p> <p>Opomba: Steklenega pokrova ne odstranjujte.</p>
Osvetlitev notranjosti pečice ne deluje.	<ul style="list-style-type: none"> ▶ Pokličite pooblaščen servis. <ul style="list-style-type: none"> → "Servisna služba", Stran 28

Napaka	Vzrok in odprava napak
Doseženo je maksimalno trajanje delovanja.	<p>Za preprečitev nehotenega neprekinjenega delovanja se aparat po več urah samodejno preneha segreti, če ne spremenite nastavitve. Na zaslonu se prikaže opozorilo. Kdaj je doseženo maksimalno trajanje delovanja, je odvisno od nastavitve za posamezni način delovanja.</p> <ol style="list-style-type: none"> 1. Za nadaljevanje delovanja pritisnite na poljubno polje na dotik ali obrnite upravljalni obroč. 2. Če aparata ne uporabljate, ga izklopite z ①. <p>Nasvet: Da se aparat ne bi nenamerno izklopil, nastavite trajanje. → "Nastavitve trajanja", Stran 15</p>
Na prikazovalniku se prikaže sporočilo "D" ali "E", npr. D0111 ali E0111.	<p>Elektronika je zaznala napako.</p> <ol style="list-style-type: none"> 1. Izključite aparat in ga ponovno vključite. <p>✓ Če je bila motnja trenutna, bo sporočilo izginilo.</p> <ol style="list-style-type: none"> 2. Če se sporočilo ponovno prikaže, pokličite servisno službo. Natančno navedite sporočilo napake. → "Servisna služba", Stran 28
Rezultat priprave ni zadovoljiv.	<p>Nastavitve so bile neprimerne. Nastavitvene vrednosti, npr. temperatura ali trajanje, so odvisne od recepta, količine in živil.</p> <p>► Prihodnjič nastavite nižje ali višje vrednosti.</p> <p>Nasvet: Veliko podatkov o pripravi in primernih nastavitvenih vrednostih lahko najdete na naši domači strani www.bosch-home.com.</p>

23 Odstranjevanje

23.1 Odstranitev starega aparata v odpad

Okolju prijazna odstranitev v odpad omogoča ponovno uporabo dragocenih surovin.

1. Izvlecite vtič iz omrežnega priključnega vodnika.
2. Prerežite omreži priključni vodnik.
3. Aparat odstranite na okolju prijazen način. Informacije o aktualnih možnostih odstranitve v odpad dobite pri strokovnem prodajalcu kot tudi na občinski ali mestni upravi.



Ta naprava je označena v skladu z evropsko smernico o odpadni električni in elektronski opremi (waste electrical and electronic equipment - WEEE).

V okviru smernice sta določena prevzem in recikliranje starih naprav, ki veljata v celotni Evropski uniji.

24 Servisna služba

Podrobne informacije o garancijskem roku in pogojih v vaši državi dobite na našem pooblaščenem servisu, pri vašem trgovcu ali na naši spletni strani.

Ko pokličete pooblaščen servis, potrebujete številko proizvoda (E-Nr.) in proizvodno številko (FD) aparata. Kontaktne podatke servisne službe najdete v priloženem seznamu servisov ali na naši spletni strani.

Ta proizvod vsebuje vire svetlobe razreda energetske učinkovitosti G. Viri svetlobe so na voljo kot nadomestni del, ki ga sme zamenjati le za to izšolano strokovno osebje.

24.1 Številka izdelka (E-Nr.) in proizvodna številka (FD)

Identifikacijsko številko izdelka (E-Nr.) in proizvodno številko (FD) najdete na tipski tablici stroja. Tipsko ploščico s številkami najdete, če odprete vrata aparata.



Da boste svoje podatke o aparatu in telefonsko številko servisne službe hitro našli, si jih zapišite.

25 Tako vam bo uspelo

Tu boste našli ustrezne nastavitve ter najboljši pribor in posodo za različne jedi. Priporočila smo prilagodili prav za vaš aparat.

25.1 Splošni napotki za pripravo

Upoštevajte naslednje informacije za pripravo vseh jedi.

- Temperatura in trajanje sta odvisna od količine in recepta. Zato so navedena nastavitvena območja. Najprej poskusite z nižjimi vrednostmi.
- Nastavitvene vrednosti veljajo za vstavljanje jedi v hladno pečico. Pribor vstavite v pečico šele, ko se ta segreje.
- Iz notranjosti pečice odstranite pribor, ki ga ne uporabljate.

25.2 Napotki za peko

- Za peko kolačev, peciva ali kruha so najprimernejši temni kovinski modeli.
- Za narastke in gratinirane jedi uporabite široko, plitvo posodo. V ozki, visoki posodi traja priprava jedi dlje, jedi pa na zgornji strani postanejo temnejše.
- Če narastke pripravljate neposredno v univerzalnem pekaču, ga vstavite na raven 1.
- Nastavitvene vrednosti za kruh veljajo tako za testo na pekaču kakor za testo v globokem štirikotnem modelu.

POZOR!

Ko je v vroči notranjosti pečice voda, nastane vodna para. Sprememba temperature lahko povzroči poškodbe.

- ▶ Nikoli ne nalivajte vode v vročo notranjost pečice.
- ▶ Na dno notranjosti pečice nikoli ne postavljajte posode z vodo.

Višine za vstavljanje pribora

Če pečete na eni ravni, uporabite višino vstavljanja 1.

Peka na 2 ravneh	Višina
Univerzalni pekač	3
Plitvi pekač	1
Dve rešetki z modeli	3
	1

Uporabite način gretja 4D-vroč zrak.

Opombe

- Peciva, ki ste jih na pekačih ali v modelih vstavili istočasno, mogoče ne bodo pripravljena ob istem času.
- Priprava v kombinaciji s funkcijo mikrovalovne pečice je mogoča le na eni ravni.

25.3 Napotki za pripravo za pečenje, dušenje in peko na žaru

- Vrednosti v priporočenih nastavitvah veljajo za živila iz hladilnika in za nenadevano perutnino, pripravljeno za peko.
- Perutnino položite na posodo s prsno stranjo ali s stranjo s kožo navzdol.

- Pečenko, meso za peko na žaru ali celo ribo obrnite po pribl. $\frac{1}{2}$ do $\frac{2}{3}$ navedenega časa.

Pečenje na rešetki

Na rešetki se jed z vseh strani posebno hrustljivo za-peče. Pečete lahko na primer veliko perutnino ali več kosov hkrati.

- Pecite podobno težke in podobno debele kose. Kosi za peko na žaru enakomerno porjavijo in ostanejo sočni.
- Živila položite neposredno na rešetko.
- Da prestrežete tekočino, ki kaplja z jedi, na eno raven pod rešetko vstavite univerzalni pekač.
- Glede na velikost in vrsto jedi v univerzalni pekač nalijte do $\frac{1}{2}$ litra vode.

Iz prestreženega soka lahko naredite omako. Na ta način nastane tudi manj dima, notranjost pečice pa se manj umaže.

Pečenje v posodi

Pri uporabi pokrite posode ostane notranjost pečice čistejša.

Splošne informacije o pečenju v posodi

- Uporabljajte posodo, odporno na vročino in primerno za uporabo v pečici.
- Posodo postavite na rešetko.
- Najprimernejša je steklena posoda.
- Upoštevajte navodila proizvajalca posode za pečenje.

Pečenje v odkriti posodi

- Uporabite visok pekač.
- Če nimate ustrezne posode, lahko uporabite univerzalni pekač.

Pečenje v pokriti posodi

- Uporabite ustrezno pokrovko, ki se dobro prilega posodi.
- Ko pečete meso, mora biti med živilom in pokrovom najmanj 3 cm prostora. Meso lahko nabrekne.

OPOZORILO – Nevarnost oparin!

Pri odpiranju posode po pripravi lahko iz nje uhaja zelo vroča para. Para je glede na temperaturo lahko nevtralna.

- ▶ Pokrovko privzdignite tako, da vroča para uhaja stran od telesa.
- ▶ Otrokom ne dovolite v bližino.

Peka na žaru

Na žaru pecite jedi, ki morajo biti hrustljave.

POZOR!

Kisla živila lahko poškodujejo rešetko

- ▶ Kislih živil, npr. sadja ali mesa za žar, začinenega s kislom marinado, ne polagajte neposredno na rešetko.

- Na žaru pecite podobno težke in podobno debele kose. Kosi za peko na žaru enakomerno porjavijo in ostanejo sočni.
- Kose za peko na žaru položite neposredno na rešetko.

sl Tako vam bo uspelo

- Da prestrežete tekočino, ki kaplja z jedi, pod rešetko vstavite univerzalni pekač, ki naj bo najmanj eno raven nižje.

Opombe

- Žar se izmenično vklaplja in izklaplja. To je običajno. Interval je odvisen od nastavljene stopnje žara.
- Pri peki na žaru lahko nastane dim.

Opozorilo za osebe, alergične na nikelj

V redkih primerih lahko nikelj v sledih prehaja v živila.

25.4 Priprava s funkcijo mikrovalovne pečice

Če jedi pripravljate s funkcijo mikrovalovne pečice, lahko čas priprave znatno skrajšate.

Splošno

- Čas priprave s funkcijo mikrovalovne pečice je odvisen od skupne teže živil. Če želite pripraviti količino, drugačno od navedene, načelno velja: **za dvojno količino je potreben skoraj dvakratni čas priprave.**
- Jedi oddajajo toploto v posodo. Posoda lahko postane zelo vroča.
- V glavnem delu navodil za uporabo boste našli informacije o tem, kako nastavite funkcijo mikrovalovne pečice in kombinirano delovanje z mikrovalovi.
 - → "Mikrokombi", Stran 17
 - → "Mikrovalovna pečica", Stran 15

Kuhanje ali dušenje s funkcijo mikrovalovne pečice

- Uporabljajte pokrito posodo, primerno za mikrovalovno pečico. Posodo lahko pokrijete tudi s krožnikom ali posebno folijo za mikrovalovno pečico.
- Za pripravo izdelkov iz žitaric, npr. riž, uporabite visoko posodo s pokrovko. Žito se pri pripravi močno peni. Dodajte tekočino v skladu s podatki v priporočenih nastavitvah.
- Živila operite in jih ne osušite. Jedem dodajte 1-3 jedilne žlice vode ali limoninega soka.
- Jedi plosko razporedite po posodi. Ploske jedi so pripravljene prej kot visoke.
- Sol in začimbe odmerite varčno. Pri pripravi s funkcijo mikrovalovne pečice se lastni okus jedi v veliki meri ohrani.
- Jed med pripravo 2 do 3-krat obrnite ali premešajte.
- Jed naj po pripravi 2-3 minute počiva.

25.5 Priprava globoko zamrznjenih izdelkov

- Ne uporabljajte močno poledenelih globoko zamrznjenih izdelkov.
- Odstranite led.
- Globoko zamrznjeni izdelki so včasih neenakomerno predpečeni. Neenakomerna porjavitev ostane tudi po peki.

25.6 Priprava gotovih jedi

- Gotove jedi vzemite iz embalaže.
- Če gotovo jed pogrevate ali pripravljate v posodi, naj bo ta odporna na vročino.

25.7 Izbira jedi

Priporočene nastavitve za številne jedi, razvrščene po kategorijah jedi.

Priporočene nastavitve za različne jedi

Jed	Pribor/posoda	Višina	Način gre-tja → Stran 10	Temperatura v °C	Moč mikrovalov v W	Trajanje v min.
Kolač iz umešanega testa, preprost	Model za venec ali Globok štirikotni model	1		160 - 180	90	30 - 40
Kolač iz umešanega testa, fin	Globok štirikotni model	1		150 - 170	-	60 - 80
Sadna ali skutina torta z dnom iz krhkega testa	Model z odstranljivim robom Ø 26 cm	1		160 - 170	-	65 - 85
Sadna ali skutina torta z dnom iz krhkega testa	Model z odstranljivim robom Ø 26 cm	1		1. 160 - 180 2. 100	1. 180 2. 0	1. 30 - 40 2. 20
Biskvitna torta, 6 jajc	Model z odstranljivim robom Ø 28 cm	1		150 - 170 ¹	-	30 - 50

¹ Aparat predgrejte.

² Jed obrnite po 2/3 skupnega trajanja priprave.

³ Med pripravo jed 1-2-krat premešajte.

Jed	Pribor/posoda	Višina	Način gre- tja → <i>Stran 10</i>	Temperatura v °C	Moč mikrova- lov v W	Trajanje v min.
Biskvitna torta, 6 jajc	Model z odstranljivi- vim robom Ø 28 cm	1		150 - 160	-	50 - 60
Kolač iz krhkega testa s sočnim nadevom	Univerzalni pekač	1		160 - 180	-	60 - 80
Mafini	Pekač za mafine	1		170 - 190	-	15 - 30
Drobno pecivo iz kvaše- nega testa	Plitvi pekač	1		160 - 170	-	30 - 40
Piškotni	Plitvi pekač	2		140 - 160	-	15 - 30
Piškotni, 2 ravni	Univerzalni pekač + Plitvi pekač	3+1		130 - 150	-	20 - 35
Kruh, brez modela, 750 g	Univerzalni pekač ali Globok štirikotni model	1		1. 210 - 220 ¹ 2. 180 - 190	-	1. 10 - 15 2. 25 - 35
Kruh, brez modela, 1500 g	Univerzalni pekač ali Globok štirikotni model	1		1. 210 - 220 ¹ 2. 180 - 190	-	1. 10 - 15 2. 40 - 50
Kruh, brez modela, 1500 g	Globok štirikotni model	1		200 - 210	-	35 - 45
Nekvašen kruh	Univerzalni pekač	1		250-270	-	20-30
Žemljice, sveže	Plitvi pekač	1		180 - 200	-	25 - 35
Pica, sveža	Plitvi pekač	1		200-220	-	20-30
Pica, sveža, 2 ravni	Univerzalni pekač + Plitvi pekač	3+1		180-200	-	35-45
Pica, sveža, tanko testo, v modelu za pico	Pekač za pico	1		210-230	-	20-30
Kiš	Model za pito Črni pekač	1		190 - 210	-	30 - 45
Alžaška plamenjača	Univerzalni pekač	1		260-280 ¹	-	10-20
Narastek, pikanten, kuha- ne sestavine	Model za narastke	1		200-220	-	35-55
Narastek, pikanten, kuha- ne sestavine	Model za narastke	1		140-160	360	20-30
Lazanja, zamrznjena, 400 g	Odkrita posoda	1		200-210	180	20-25
Gratiniran krompir, suro- ve sestavine, višina 4 cm	Model za narastke	1		170-180	-	50-65
Gratiniran krompir, suro- ve sestavine, višina 4 cm	Model za narastke	1		170-190	360	20-25
Piščanec, 1 kg, nenade- van	Odkrita posoda	1		200-220	-	60-70
Piščanec, 1 kg, nenade- van	Pokrita posoda	1		230-250	360	25-35
Manjši kosi piščanca, po 250 g	Rešetka	2		220-230	-	30-35
Manjši kosi piščanca, 4 kosi po 250 g	Odkrita posoda	1		190-210	360	20-30

¹ Aparat predgrejte.² Jed obrnite po 2/3 skupnega trajanja priprave.³ Med pripravo jed 1–2-krat premešajte.

Jed	Pribor/posoda	Višina	Način gre- tja → <i>Stran 10</i>	Temperatura v °C	Moč mikrova- lov v W	Trajanje v min.
Gos, nenadevana, 3 kg	Odkrita posoda	1		160-170	-	120-150
Svinjska pečenka brez kože, npr. vratovina, 1,5 kg	Odkrita posoda	1		180-200	-	120-130
Svinjska pečenka brez kože, npr. vratovina, 1,5 kg	Pokrita posoda	1		180-200	180	55-65
Svinjska pečenka brez kože, npr. vratovina, 1,5 kg	Odkrita posoda	1		180-190	-	120-140
Goveji file, srednje pe- čen, 1 kg	Odkrita posoda	1		210-220	-	40-50
Goveja dušena pečenka, 1,5 kg	Pokrita posoda	1		200-220	-	130-140
Goveja dušena pečenka, 1,5 kg	Pokrita posoda	1		200-220	-	140-160
Rostbif, srednje pečen, 1,5 kg	Odkrita posoda	1		220-230	-	60-70
Rostbif, srednje pečen, 1,5 kg	Odkrita posoda	1		240-260	180	30-40
Hamburger, debelina 3-4 cm	Rešetka	2		3	-	20-30 ²
Jagnječje stegno brez kosti, srednje pečeno, 1,5 kg	Odkrita posoda	1		170-190	-	50-70
Jagnječje stegno brez kosti, srednje pečeno, 1,5 kg	Pokrita posoda	1		240-260	1. 360 2. 180	1. 30 2. 35-40
Pečenka iz mletega me- sa, 1 kg, + 50 ml vode	Odkrita posoda	1		170-190	360	30-40
Riba na žaru, cela, 300 g, npr. postrv	Odkrita posoda	1		170 - 190	-	20 - 30
Riba na žaru, cela, 300 g, npr. postrv	Rešetka	2		2	90	15 - 20
Sveža zelenjava, 250 g	Pokrita posoda	1		-	600	8-12 ³
Pečen krompir, prepolo- vljen, 1 kg	Univerzalni pekač	2		200-220	360	15-20
Slan krompir, narezan na četrtnine, 500 g	Pokrita posoda	1		-	600	12-15 ³
Dolgozrnat riž, 250 g + 500 ml vode	Pokrita posoda	1		-	1. 600 2. 180	1. 7-9 2. 13-16
Celo proso, 250 g + 600 ml vode	Pokrita posoda	1		-	1. 600 2. 180	1. 8-10 2. 10-15
Polenta ali koruzni zdrob, 125 g + 500 ml vode	Pokrita posoda	1		-	600	6-8 ³

¹ Aparat predgrejte.

² Jed obrnite po 2/3 skupnega trajanja priprave.

³ Med pripravo jed 1–2-krat premešajte.

Sladica

Priprava pokovke s funkcijo mikrovalovne pečice

OPOZORILO – Nevarnost opeklin!

Pri nepredušno zaprtih živilih lahko embalaža počí.

- ▶ Vedno upoštevajte podatke na embalaži.
- ▶ Jedi vedno jemljite iz pečice s prijemalkami.

1. Uporabite toplotno obstojno plitvo stekleno posodo, npr. pokrov modela za narastke. Ne uporabljajte porcelana ali močno ukrivljenih krožnikov.
2. Vrečko s pokovko položite na posodo, kot je navedeno na embalaži.

- Aparat nastavite v skladu s priporočenimi nastavitvami.
- Glede na izdelek in količino boste morda morali prilagoditi čas.
- Da se pokovka ne prismoji, vrečko s pokovko po 1½ minute vzemite iz aparata in jo pretresite.
- Vrečko s pokovko položite nazaj v pečico in počakajte, da še naprej poka.
- Ko slišite poke samo še na vsake 2-3 sekunde, izklopite aparat in vzemite vrečko s pokovko iz pečice.
- Po pripravi obrišite notranjost pečice.

Priprava jogurta

- Pribor in ogrodje vzemite iz pečice.

Priporočene nastavitve za sladice in kompot

Jed	Pribor/posoda	Višina	Način gretja → <i>Stran 10</i>	Temperatura v °C	Moč mikrovalov v W	Trajanje v min.
Puding iz praška za puding	Pokrita posoda	1		-	600	5-8 ¹
Jogurt	Modelčki za oblikovanje porcij	Dno notranjosti pečice		40-45	-	8-9 h
Mlečni riž, 125 g + 500 ml mleka	Pokrita posoda	1		-	1. 600 2. 180	1. 10 2. 20-25 ¹
Sadni kompot, 500 g	Pokrita posoda	1		-	600	9-12
Pokovka za mikrovalovno pečico, 1 vrečka po 100 g ²	Odkrita posoda	1		-	600	4-6

¹ Med pripravo jed 1–2-krat premešajte.

² Zaprto vrečko položite na posodo.

25.8 Posebni načini priprave in drugi načini uporabe

Informacije in priporočene nastavitve za posebne načine priprave in druge načine uporabe, npr. počasno peko ali vkuhanje.

Počasna peka

Počasna priprava boljših kosov pri nizki temperaturi, npr. mehkih kosov govedine, teletine, svinjine, jagnjetine ali perutnine.

Počasna peka perutnine ali mesa

Opomba: Zakasnitev vklopa s časom konca priprave pri načinu gretja „počasna peka“ ni mogoča.

Priporočene nastavitve za počasno pripravo

Jed	Pribor/posoda	Višina	Trajanje peke v min.	Način gretja → <i>Stran 10</i>	Temperatura v °C	Trajanje v min.
Račja prsa, roza, po 300 g	Odkrita posoda	1	6-8		95 ¹	45-60
Svinjski file, cel	Odkrita posoda	1	4-6		85 ¹	45-70
Goveji file, 1 kg	Odkrita posoda	1	4-6		85 ¹	90-120

¹ Aparat predgrejte.

- Na kuhalni plošči segrejte 1 liter mleka (3,5 % maščobe) na 90 °C in pustite, da se ohladi na 40 °C. Pri trajnem mleku zadošča, da ga segrejete na 40 °C.
- V mleko vmešajte 150 g jogurta iz hladilnika.
- Z zmesjo napolnite majhne posode, npr. skodelice ali kozarce.
- Posodice pokrijte s folijo, npr. s folijo za živila.
- Posodice postavite na dno pečice.
- Aparat nastavite v skladu s priporočenimi nastavitvami.
- Po pripravi naj jogurt najmanj 12 ur počiva v hladilniku.

Zahteva: Notranjost pečice je hladna.

- Uporabljajte sveže in higiensko neoporečno meso brez kosti.
- Posodo postavite na rešetko na raven 1 v notranjosti pečice.
- Notranjost pečice in posodo predgrejte pribl. 15 minut.
- Na kuhališču pri zelo visoki temperaturi močno popecite meso na vseh straneh.
- Meso nato takoj položite na predogreto posodo v notranjost pečice. Da bo klima v notranjosti pečice enakomerna, naj bodo vrata pečice med počasno peko zaprta.
- Po počasni peki vzemite meso iz notranjosti pečice.

Jed	Pribor/posoda	Višina	Trajanje peke v min.	Način gretja → <i>Stran 10</i>	Temperatura v °C	Trajanje v min.
Telečji medaljoni, debelina 4 cm	Odkrita posoda	1	4		80 ¹	40-60
Jagnječji hrbet, očiščen, po 200 g	Odkrita posoda	1	4		85 ¹	30-45

¹ Aparat predgrejte.

Odtaljevanje

V aparatu lahko odtalite globoko zamrznjene jedi.

Napotki za odtaljevanje

- Z načinom delovanja "Mikrovalovi" lahko odtalite globoko zamrznjeno sadje, zelenjavo, perutnino, meso, ribo ali pecivo.
- Zamrznjeno živilo, ki ga želite odtaliti, vzemite iz embalaže.
- Uporabljajte toplotno obstojno posodo, primerno za mikrovalovno pečico.

- Priporočene nastavitve veljajo za jedi iz hladilnika (-18 °C).
- Odtajevanje je uspešnejše, če ga izvedete v več korakih. Koraki so drug pod drugim navedeni v priporočenih nastavitvah.
- JEDI med pripravo 1 do 2-krat obrnite ali premešajte. Večje kose obrnite večkrat. Jed med postopkom porazdelite. Kose, ki so se že odtalili, vzemite iz pečice.
- Odtaljene jedi pustite počivati še 10 do 30 minut v izklopljenem aparatu, da se temperatura izenači.

Priporočene nastavitve za odtaljevanje

Jed	Pribor/posoda	Višina	Način gretja → <i>Stran 10</i>	Temperatura v °C	Moč mikrovalov v W	Trajanje v min.
Kruh, 500 g	Odkrita posoda	1		-	1. 180 2. 90	1. 3 2. 10-15
Kruh, 500 g	Odkrita posoda	1		-	1. 180 2. 90	1. 3 2. 10-15
Žemljice	Rešetka	1		140-160	90	2-4
Žemljice	Rešetka	1		140-160	90	2-4
Kolač, sočen, 500 g	Odkrita posoda	1		-	1. 180 2. 90	1. 2 2. 10-15
Kolač, suh, 750 g	Odkrita posoda	1		-	90	10-15
Meso, v kosu, npr. pečenka, surovo meso, 1 kg	Odkrita posoda	1		-	1. 180 2. 90	1. 15 2. 20-30 ¹
Mleto meso, mešano, 500 g	Odkrita posoda	1		-	1. 180 2. 90	1. 5 2. 10-15 ¹
Piščanec, cel, 1,2 kg	Odkrita posoda	1		-	1. 180 2. 90	1. 10 2. 10-15 ¹
Riba, cela, 300 g	Odkrita posoda	1		-	1. 180 2. 90	1. 3 2. 10-15 ¹
Jagodičevje, 300 g	Odkrita posoda	1		-	180	5-10
Tajanje masla, 125 g	Odkrita posoda	1		-	90	7-9

¹ Jed obrnite po 1/2 skupnega trajanja priprave.

Segrevanje z mikrovalovi

S funkcijo mikrovalovne pečice lahko jedi segrejete ali pa jih v enem koraku odtalite in segrejete.

Nasveti za segrevanje z mikrovalovi

- Uporabljajte pokrito posodo, primerno za mikrovalovno pečico.
- Jed med pripravo 2 do 3-krat obrnite ali premešajte.
- Jed naj po segrevanju 1-2 minuti počiva.
- JEDI oddajajo toploto v posodo. Posoda lahko postane zelo vroča.

- Pazite na naslednje, kadar segrevate hrano za dojenčke:
 - Steklениčke brez dude ali pokrova postavite na rešetko.
 - Hrano za dojenčke po segrevanju dobro pretresite ali premešajte.
 - Obvezno preverite temperaturo hrane za dojenčke.
- Po segrevanju obrišite notranjost pečice do suhega.

⚠ OPOZORILO – Nevarnost oparin!

Pri segrevanju tekočin lahko pride do zamika vrenja. To pomeni, da tekočina lahko doseže vrelišče, ne da bi se dvigali značilni mehurčki. Že če posodo malo stresete, lahko vroča tekočina nenadoma močno prekipi in brizgne.

- ▶ Med segrevanjem v posodo vedno postavite žlico. Tako preprečite zamik vrenja.

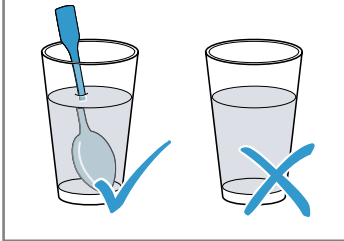
**POZOR!**

Če se kovina dotika notranjih sten pečice, nastajajo iskre, ki lahko poškodujejo aparat ali uničijo notranje steklo vrat.

- ▶ Kovina, npr. žlica v kozarcu, mora biti najmanj 2 cm oddaljena od notranjih sten in notranje strani vrat pečice.

Priporočene nastavitve za pogrevanje z mikrovalovi

Jed	Pribor/posoda	Višina	Način gretja → <i>Stran 10</i>	Temperatura v °C	Moč mikrovalov v W	Trajanje v min.
Segrevanje napitkov, 200 ml	Odkrita posoda	1		-	1000	1 - 3 ¹
Segrevanje hrane za dojenčke, npr. steklenička z mlekom, 150 ml	Odkrita posoda	1		-	360	1 - 3 ¹
Zelenjava, ohlajena, 250 g	Pokrita posoda	1		-	600	3 - 8
Priloge, npr. testenine, cmoki, krompir, riž ohlajeno	Pokrita posoda	1		-	600	5 - 10
Juha, enolončnica, 400 ml ohlajeno	Pokrita posoda	1		-	600	5 - 7
Jed na krožniku, 1 porcija ohlajeno	Pokrita posoda	1		-	600	4 - 8
Narastki, 400 g, npr. lazanja, krompirjev narastek	Odkrita posoda	1		180-200	180	20-25
Priloge, 500 g, npr. testenine, cmoki, krompir, riž zamrznjeno	Pokrita posoda	1		-	600	7-10
Juha, enolončnica, 200 ml zamrznjeno	Pokrita posoda	1		-	600	4-6 ¹
Jed na krožniku, 1 porcija zamrznjeno	Pokrita posoda	1		-	600	11-15

¹ Jed dobro premešajte.

Ohranjanje toplote**Napotki za ohranjanje toplote**

- Če uporabite način gretja "Ohranjanje toplote", preprečite nastajanje kondenzata. Notranjosti pečice vam ni treba brisati.

- Da preprečite izsuševanje jedi, lahko jedi pokrijete.
- Jedi ne hranite na toplem več kot 2 uri.
- Upoštevajte, da se nekatere jedi še naprej kuhajo, medtem ko jih hranite na toplem.

25.9 Testne jedi

Informacije v tem razdelku so namenjene preizkuševalnim ustanovam za lažje preizkušanje aparata v skladu z EN 60350-1:2013 ali IEC 60350-1:2011 in po standardu EN 60705:2012, IEC 60705:2010.

Peka

- Nastavitvene vrednosti veljajo za vstavljanje v hladno pečico.
- Upoštevajte navodila za predgretje v priporočenih nastavitvah. Nastavitvene vrednosti veljajo brez hitrega segrevanja.
- Za peko najprej uporabite najnižjo navedeno temperaturo.
- Peciva, ki ste jih na pekačih ali v modelih vstavili istočasno, mogoče ne bodo pripravljena ob istem času.
- Višina vstavljanja pri peki na 2 ravneh:
 - Univerzalni pekač: višina 3
 - Plitvi pekač: višina 1
- Vodni biskvit
 - Če pečete na 2 ravneh, tortne modele na rešetkah razporedite drugega nad drugim.

Priporočene nastavitve za peko

Jed	Pribor/posoda	Višina	Način gretja → <i>Stran 10</i>	Temperatura v °C	Trajanje v min.
Brizgano pecivo	Plitvi pekač	1		150 - 160 ¹	20 - 30
Brizgano pecivo	Plitvi pekač	1		140 - 150 ¹	25 - 35
Tortice	Plitvi pekač	1		160 ¹	25 - 35
Tortice	Plitvi pekač	1		150 ¹	20 - 30
Tortice	Plitvi pekač	1		150 ¹	20 - 30
Tortice, 2 ravni	Univerzalni pekač + Plitvi pekač	3+1		140 ¹	30 - 40
Vodni biskvit	Model z odstranljivim robom Ø 26 cm	1		160 - 170 ²	25 - 35
Vodni biskvit	Model z odstranljivim robom Ø 26 cm	1		160 - 170 ²	30 - 45

¹ Aparat predgrevajte 5 minut. Ne uporabljajte funkcije hitrega segrevanja.

² Aparat predgretje. Ne uporabljajte funkcije hitrega segrevanja.

Priporočene nastavitve za peko na žaru

Jed	Pribor/posoda	Višina	Način gretja → <i>Stran 10</i>	Temperatura v °C/ stopnja žara	Trajanje v min.
Opečen toast	Rešetka	3		3	3 - 6

Priprava s funkcijo mikrovalovne pečice

- Če uporabljate rešetko, vstavite v pečico rešetko tako, da bo vtis **Microwave** obrnjen proti vratom aparata in izboklina navzdol.
- Za preizkus delovanja same mikrovalovne pečice izklopite funkcijo sušenja v osnovnih nastavitvah.
→ *Stran 19*

Priporočene nastavitve za odtaljevanje z mikrovalovi

Jed	Pribor/posoda	Višina	Način gretja → <i>Stran 10</i>	Moč mikrovalov v W	Trajanje v min.
Meso	Odkrita posoda	1		1. 180 2. 90	1. 5 2. 10 - 15

Priporočene nastavitve za kuhanje z mikrovalovi

Jed	Pribor/posoda	Višina	Način gre- tja → <i>Stran 10</i>	Moč mikrovalov v W	Trajanje v min.
Jajčno mleko	Odkrita posoda	1		1. 360 2. 180	1. 20 2. 20 - 25
Biskvit	Odkrita posoda	1		600	7 - 9
Sesekljana pečenka	Odkrita posoda	1		600	22 - 27

Priporočene nastavitve za kuhanje v kombinaciji z mikrovalovi

Jed	Pribor/posoda	Višina	Način gre- tja → <i>Stran 10</i>	Temperatura v °C	Moč mikrova- lov v W	Trajanje v min.
Gratiniran krompir	Odkrita posoda	1		150-170	360	25-30
Kolači	Odkrita posoda	1		190-210	180	12-18
Piščanec	Odkrita posoda	1		180-200	360	25-35 ¹

¹ Jed obrnite po 2/3 skupnega trajanja priprave.

26 Navodila za montažo

Pri montaži aparata upoštevajte te informacije.



26.1 Splošna navodila za namestitev

Prosimo, upoštevajte ta navodila, preden začnete z vgradnjo aparata.

- Vgradna omara za aparatom ne sme imeti zadnje stene. Med steno in dnem omare oz. zadnjo steno zgornje omare mora biti razmik najmanj 35 mm.
- Prezračevalne reže in sesalne odprtine ne smejo biti pokrite.
- Varno uporabo zagotavlja zgolj strokovna namestitev v skladu s temi navodili za montažo. Za škodo, ki nastane zaradi napačne vgradnje, odgovarja monter.
- Po odstranitvi embalaže preverite aparat. V primeru poškodb med transportom ga ne priključite.
- Pred uporabo odstranite embalažo in lepilne folije iz notranjosti pečice in z vrat.
- Upoštevajte navodila za vgradnjo pribora.
- Vgradno pohoštvo mora biti odporno na temperaturo do 95 °C, čelne plošče sosednjih pohoštenih elementov pa do 70 °C.
- Aparata ne vgradite za okrasna ali pohoštena vrata. Obstaja nevarnost pregrevanja.

- Vse izreze na pohištvu naredite pred namestitvijo aparata. Odstranite ostružke. Električne komponente aparata lahko v nasprotnem primeru delujejo slabše.
- Priključna vtičnica aparata mora biti v označenem območju ali zunaj vgradnega prostora. Nepritrjeno pohoštvo je treba pritrditi na steno z običajnim kotnikom .

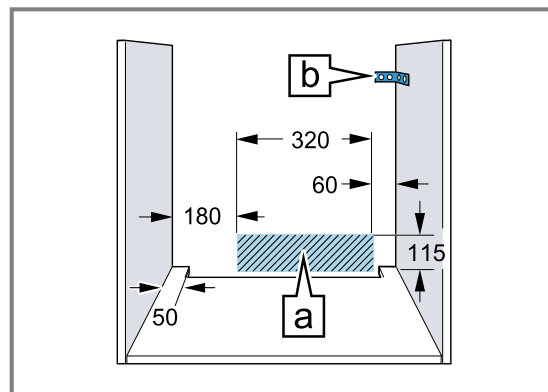

- Nosite zaščitne rokavice, da preprečite ureznine. Deli, ki so med montažo dostopni, imajo lahko ostre robove.
- Podatki o dimenzijah na slikah so v mm.

⚠ OPOZORILO – Nevarnost: magnetizem!

Na upravljalnem polju ali med upravljalnimi elementi so nameščeni trajni magneti. Ti lahko vplivajo na elektronske vsadke, kot so srčni spodbujevalniki ali inzulinske črpalke.

- ▶ Če nosite elektronske vsadke, se pri montaži upravljalnemu polju ali upravljalnim elementom ne približajte na več kot 10 cm.

⚠ OPOZORILO – Nevarnost požara!

Uporaba podaljšanega električnega kabla in nedovoljenih adapterjev je nevarna.

- ▶ Ne uporabljajte električnih razdelilnikov.
- ▶ Uporabljajte samo kableske podaljške s certifikatom, ki imajo presek najmanj 1,5 mm² in ustrezajo veljavnim nacionalnim varnostnim predpisom.
- ▶ Če je električni priključni kabel prekratek, se obrnite na pooblaščen servis.
- ▶ Uporabljajte samo adapterje, ki jih je odobril proizvajalec.

POZOR!

Če aparat prenašate tako, da držite za ročaj vrat, se ta lahko odlomi. Ročaj vrat ne zdrži teže aparata.

- ▶ Aparata ne prenašajte ali držite za ročaj vrat.

26.2 Dimenzije aparata

Tu najdete dimenzije aparata

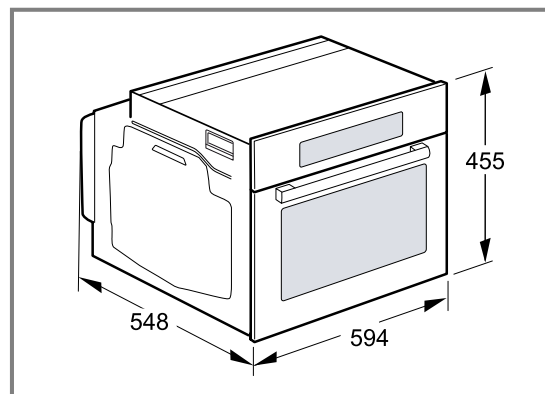

26.3 Vgradnja pod delovni pult

Pri vgradnji pod delovni pult upoštevajte dimenzije za vgradnjo in navodila za vgradnjo.

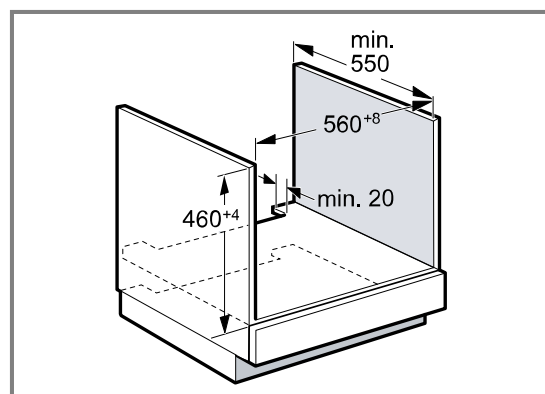

- Za prezračevanje aparata mora imeti vmesno dno prezračevalno odprtino.
- Delovni pult mora biti pritrjen na vgradno pohištvo.
- Upoštevajte morebitna navodila za montažo kuhalne plošče.
- Upoštevajte nacionalna navodila za vgradnjo kuhalne plošče, če se razlikujejo.

26.4 Vgradnja pod kuhhalno ploščo

Če je aparat nameščen pod kuhhalno ploščo, upoštevajte najmanjše mere, po potrebi vključno s spodnjo konstrukcijo.

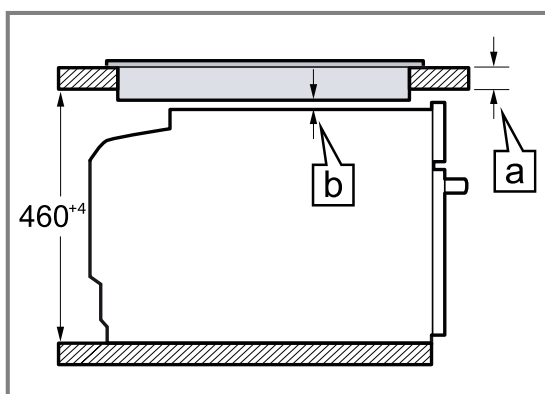

Zaradi nujne najmanjše razdalje [a] znaša najmanjša debelina delovnega pulta [a].

Tip kuhalne plošče	a nataktnjena v mm	a plosko vgrajena v mm	b v mm
Indukcijska kuhalna plošča	42	43	5
Celotna indukcijska kuhalna plošča	52	53	5
Plinska kuhalna plošča	32	43	5 ¹
Električna kuhalna plošča	32	35	2

¹ Upoštevajte nacionalna navodila za vgradnjo kuhalne plošče, če se razlikujejo.

26.5 Vgradnja v visoko omaro

Pri vgradnji v visoko omaro upoštevajte dimenzije za vgradnjo in navodila za vgradnjo.

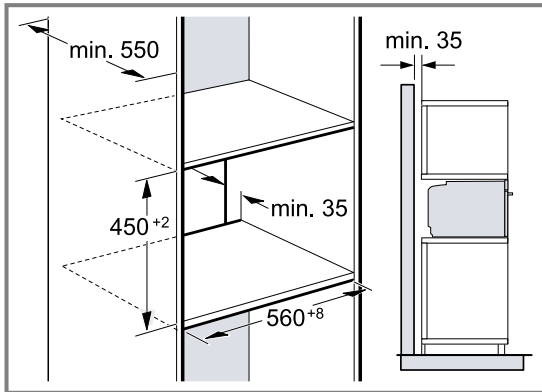

- Za prezračevanje aparata morajo imeti vmesne stene prezračevalno odprtino.
- Da zagotovite ustrezno prezračevanje aparata, mora biti v območju podstavka prezračevalna odprtina velikosti najmanj 200 cm². V ta namen izrežite okrasno letev podstavka ali namestite prezračevalno rešetko. Pazite, da bo zagotovljena izmenjava zraka, kot je prikazana na skici.

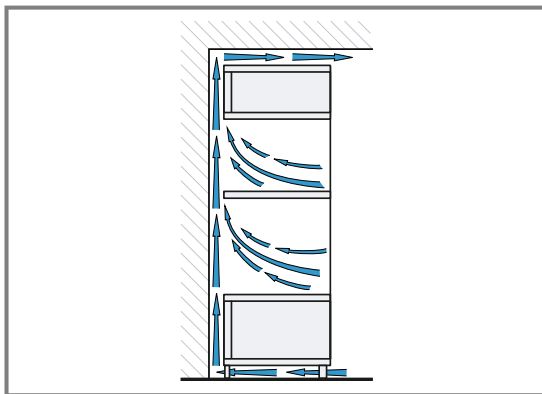

- Če ima visoka omara poleg zadnje stene dodatno zadnjo steno, jo je treba odstraniti.
- Aparat vgradite le tako visoko, da lahko brez težav dosežete pribor.

26.6 Kotna vgradnja

Pri kotni vgradnji upoštevajte dimenzije za vgradnjo in navodila za kotno vgradnjo.

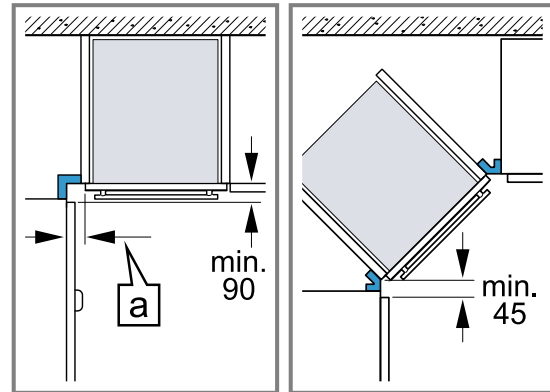

- Da se bodo vrata aparata lahko odpirala, pri kotni vgradnji upoštevajte najmanjše dimenzije. Dimenzija [a] je odvisna od debeline čelnega dela pohištva in ročaja.

26.7 Električna priključitev

Da boste aparat varno priključili na elektriko, upoštevajte ta navodila.

- Aparat spada v zaščitni razred I in ga lahko uporabljate le z ozemljitvenim priključkom.
- Varovalka mora ustrezati podatku o moči na tipski ploščici in lokalnim predpisom.
- Aparat pri montažnih delih ne sme biti pod napetostjo.
- Aparat je dovoljeno priključiti le s priloženimi priključnimi kablji.
- Priključni kabel morate nataktniti na zadnjo stran aparata, da se zasliši klik. 3 m dolg priključni kabel lahko kupite na pooblaščenem servisu.
- Priključni kabel je dovoljeno nadomestiti le z originalnim kablom. Tega lahko kupite na pooblaščenem servisu.
- Z vgradnjo je treba zagotoviti zaščito pred dotikom.

Priključitev aparata na elektriko z varnostnim vtičem

Opomba: Aparat lahko priključite le na varnostno vtičnico, nameščeno v skladu s predpisi.

- ▶ Vtič vtaknite v varnostno vtičnico. Ko je aparat vgrajen, mora biti omrežni vtič električnega kabla prosto dostopen, če pa to ni mogoče, mora biti v električni napeljavi vgrajena naprava za prekinitev toka v skladu s predpisi o postavitvi.

Priključitev aparata na elektriko brez varnostnega vtiča

Opomba: Orodje lahko priključi samo pooblaščen strokovnjak. Pri poškodbah zaradi napačne priključitve garancija ne velja.

V električni napeljavi mora biti vgrajena naprava za prekinitev toka v skladu s predpisi o postavitvi.

1. Identificirajte fazni in nevtralni („ničelni“) vodnik v vtičnici.
Z napačnim priklopom lahko aparat poškodujete.
2. Aparat priključite v skladu s priključno shemo.
Za napetost glejte tipsko ploščico.
3. Žile električnega priključnega kabla priključite glede na barvne oznake:
 - zelena-rumena = zaščitni vodnik ⊕
 - modra = nevtralni („ničelni“) vodnik
 - rjava = faza (zunanji vodnik)

26.8 Vgradnja aparata

1. Aparat potisnite do konca in ga poravnajte na sredino.

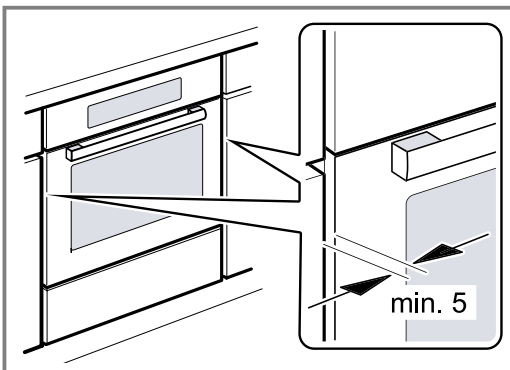

2. Aparat pritrdite z vijaki.

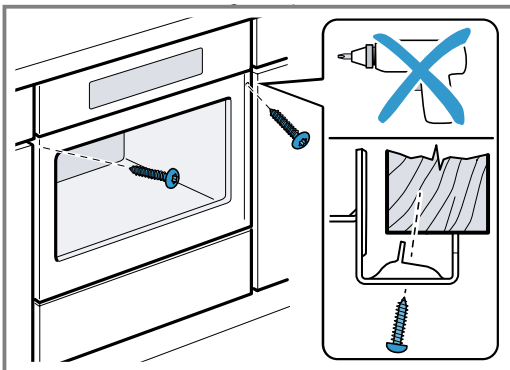

3. Pri kuhinjah brez ročajev z navpično prijemno letvijo:
 - Namestite primeren vložek ①, da prekrijete morebitne ostre robove in omogočite varno montažo.
 - Vnaprej izvrtajte luknje v aluminijaste profile, da jih lahko pritrdite z vijaki ②.
 - Aparat pritrdite s primernim vijakom ③.

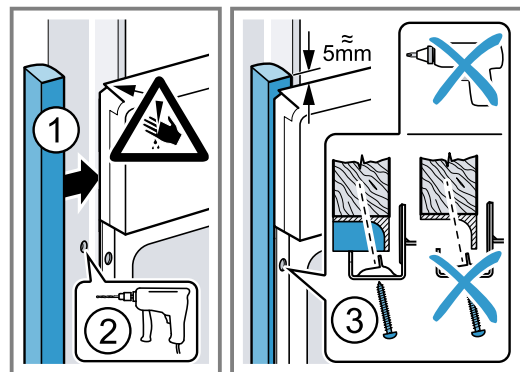

Opomba: Reže med delovno ploščo in aparatom ne smete zapreti z dodatnimi letvami. Na stranicah vgradne omare ne smejo biti nameščene letve za zaščito pred toploto.

26.9 Demontaža aparata

1. Odklopite aparat z električnega napajanja.
2. Odvijte pritrdilne vijake.
3. Aparat nekoliko privzdignite in ga povsem izvlcite.



A series of horizontal lines spaced evenly down the page, intended for writing.



Thank you for buying a Bosch Home Appliance!

Register your new device on MyBosch now and profit directly from:

- **Expert tips & tricks for your appliance**
- **Warranty extension options**
- **Discounts for accessories & spare-parts**
- **Digital manual and all appliance data at hand**
- **Easy access to Bosch Home Appliances Service**

Free and easy registration – also on mobile phones:

www.bosch-home.com/welcome

BOSCH
HOME APPLIANCES
SERVICE

Looking for help? You'll find it here.

Expert advice for your Bosch home appliances, help with problems or a repair from Bosch experts.

Find out everything about the many ways Bosch can support you:

www.bosch-home.com/service

Contact data of all countries are listed in the attached service directory.

BSH Hausgeräte GmbH

Carl-Wery-Straße 34

81739 München, GERMANY

www.bosch-home.com

A Bosch Company



9001672488 (021011)

sl