



Navodila za uporabo

















Quality, Design and Innovation



[home.liebherr.com/fridge-manuals](http://home.liebherr.com/fridge-manuals)





# LIEBHERR

# Vsebina

|   |   |          |   |   |
|---|---|----------|---|---|
| <b>1</b>  | <b>Kratek opis aparata.....</b>           | <b>3</b> |  Jezik.....        | 14  |
| 1.1   | Obseg dobave.....                         | 3        |  Informacije.....  | 14  |
| 1.2   | Pregled aparata in opreme.....            | 3        |  Opomnik.....      | 14  |
| 1.3   | SmartDevice.....                          | 3        |  Ponastavitev..... | 14  |
| 1.4   | Področja uporabe aparata.....             | 4        |   |   |
| 1.5   | Skladnost.....                            | 4        |   |   |
| 1.6   | Zbirka podatkov EPREL.....                | 4        |   |   |
| <b>2</b>  | <b>Splošni varnostni napotki.....</b>     | <b>4</b> | 6.4   | Sporočila o napakah..... 14                         |
| <b>3</b>  | <b>Zagon.....</b>                         | <b>6</b> | 6.4.1   | Opozorila..... 14                                   |
| 3.1   | Vklop aparata.....                        | 6        | 6.4.2   | Sporočila..... 14                                   |
| 3.2   | Vstavljanje opreme.....                   | 6        | 6.4.3   | DemoMode..... 14                                    |
| <b>4</b>  | <b>Upravljanje živil.....</b>             | <b>6</b> | <b>7</b>  | <b>Oprema..... 15</b>                               |
| 4.1   | Hranjenje živil.....                      | 6        | 7.1   | Zamrzovalni predal s 4 zvezdicami*..... 15          |
| 4.2   | Časi hranjenja živil.....                 | 7        | 7.2   | Vratna polica..... 15                               |
| <b>5</b>  | <b>Varčevanje z energijo.....</b>         | <b>8</b> | 7.3   | Odlagalne police..... 16                            |
| <b>6</b>  | <b>Upravljanje.....</b>                   | <b>8</b> | 7.4   | Deljiva odlagalna polica..... 16                    |
| 6.1   | Elementi za upravljanje in prikaz.....    | 8        | 7.5   | VarioSafe*..... 17                                  |
| 6.1.1   | Prikazovalnik Status.....                 | 8        | 7.6   | InfinitySpring*..... 17                             |
| 6.1.2   | Navigacija.....                           | 8        | 7.7   | Prostor za pekač..... 17                            |
| 6.1.3   | Prikazni simboli.....                     | 9        | 7.8   | Prilagodljiva polica za odlaganje steklenic..... 18 |
| 6.2   | Koncept upravljanja.....                  | 9        | 7.9   | Predali..... 18                                     |
| 6.2.1   | Aktiviranje/deaktiviranje funkcije.....   | 9        | 7.10  | Pokrov predala Fruit & Vegetable-Safe..... 19       |
| 6.2.2   | Izbira vrednosti funkcije.....            | 9        | 7.11  | Uravnavanje vlažnosti..... 19                       |
| 6.2.3   | Aktiviranje/deaktiviranje nastavitve..... | 9        | 7.12  | HydroBreeze*..... 20                                |
| 6.2.4   | Izbira nastavitvene vrednosti.....        | 9        | 7.13  | Pribor..... 21                                      |
| 6.2.5   | Priklic uporabniškega menija.....         | 10       | <b>8</b>  | <b>Vzdrževanje..... 22</b>                          |
| 6.3   | Funkcije.....                             | 10       | 8.1   | Aktivni ogljeni filter FreshAir..... 22             |
|   | Izklop naprave.....                       | 10       | 8.2   | Rezervoar za vodo*..... 22                          |
|  | WLAN.....                                 | 10       | 8.3   | Vodni filter*..... 23                               |
|  | Temperatura.....                          | 11       | 8.4   | Demontaža/montaža izvlečnih sistemov..... 23        |
|  | BioFresh B-Value.....                     | 11       | 8.5   | Odtajanje naprave..... 23                           |
|  | C-Value*.....                             | 11       | 8.6   | Ročno odtajanje zamrzovalnega predala*..... 24      |
|  | D-Value.....                              | 11       | 8.7   | Čiščenje aparata..... 24                            |
|  | SuperCool.....                            | 11       | <b>9</b>  | <b>Pomoč strankam..... 25</b>                       |
|  | PartyMode.....                            | 12       | 9.1   | Tehnični podatki..... 25                            |
|  | HolidayMode.....                          | 12       | 9.2   | Zvoki delovanja..... 25                             |
|  | SabbathMode.....                          | 12       | 9.3   | Tehnične napake..... 25                             |
|  | EnergySaver.....                          | 12       | 9.4   | Servisna služba..... 27                             |
|  | HydroBreeze*.....                         | 13       | 9.5   | Nazivna ploščica..... 27                            |
|  | CleaningMode.....                         | 13       | <b>10</b>   | <b>Zaustavljanje delovanja..... 27</b>              |
|  | Svetlost zaslona.....                     | 13       | <b>11</b>   | <b>Odstranjevanje..... 27</b>                       |
|  | Alarm na vratih.....                      | 13       | 11.1  | Aparat pripravite za odstranitev..... 27            |
|  | Blokada vnosa.....                        | 13       | 11.2  | Okolju prijazno odstranjevanje aparata..... 27      |

Proizvajalec ves čas deluje v smeri nadaljnjega razvoja vseh tipov in modelov. Prosimo za razumevanje, ker si pridržujemo pravico do sprememb oblike, opreme in tehnike.

| Simbol  | Obrazložitev   |
|---|--|
|  | <b>Preberite navodila</b><br>Pozorno preberite navodila v tem navodilu, da boste spoznali vse prednosti vašega novega aparata. |

| Simbol   | Obrazložitev  |
|--|---|
|    | <p><b>Celotna navodila na voljo na spletu</b></p> <p>Podrobna navodila so na voljo prek kode QR na spletu na sprednji strani teh navodil ali z vnosom servisne številke na naslovu <a href="http://home.liebherr.com/fridge-manuals">home.liebherr.com/fridge-manuals</a>.</p> <p>Servisna številka je navedena na tipski ploščici:</p>  |
|    | <p><b>Preverjanje naprave</b></p> <p>Vse dele preverite, ali so utrpeli poškodbe med transportom. V primeru reklamacij se obrnite na trgovca ali na službo za stranke.</p>  |
|    | <p><b>Odstopanja</b></p> <p>Navodila so veljavna za več modelov, odstopanja so mogoča. Poglavlja, ki veljajo samo za določene modele, so označena z zvezdico (*).</p>   |
|   | <p><b>Navodila za ravnanje in rezultati ravnanja</b></p> <p>Navodila za ravnanje so označena z ▶.</p> <p>Rezultati ravnanja so označeni z ▷.</p>  |
|  | <p><b>Videoposnetki</b></p> <p>Videoposnetki o aparatih so na voljo na kanalu YouTube za gospodinjске aparate Liebherr-Hausgeräte.</p>  |

Ta navodila za uporabo veljajo za:

|              |                                  |
|--------------|----------------------------------|
| IRBb / d / e | 40.. / 41.. / 45.. / 48.. / 51.. |
| IRBdi        | 51..                             |

## 1 Kratek opis aparata

### 1.1 Obseg dobave

Vse dele preverite, ali so utrpeli poškodbe med transportom. V primeru reklamacij se obrnite na trgovca ali na servisno službo (glejte 9.4 Servisna služba).

Pošiljka se sestavlja iz naslednjih delov:

- Vgradni aparat
- Oprema (odvisno od modela)
- Montažni material (odvisno od modela)
- „Quick Start Guide“
- „Installation Guide“\*
- Servisna brošura

### 1.2 Pregled aparata in opreme

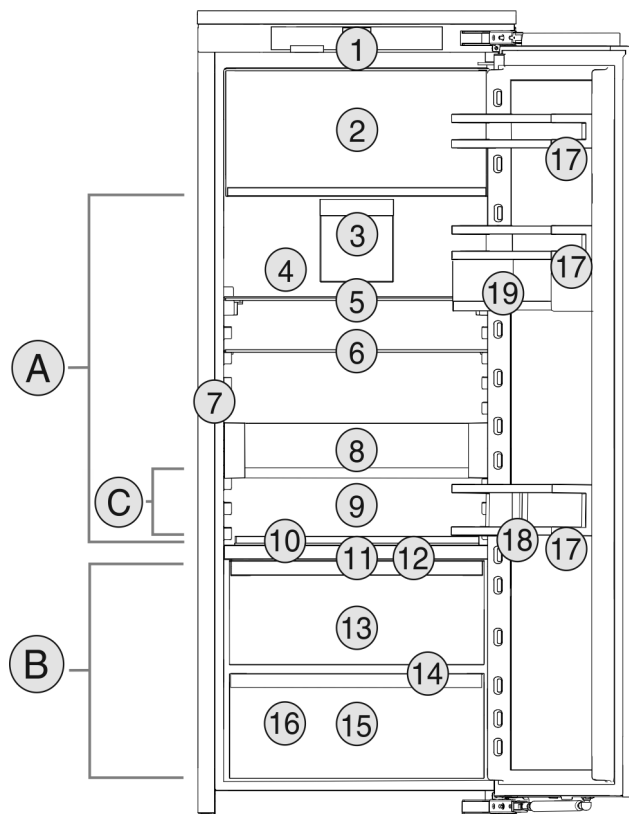

Fig. 1 Simbolična slika

#### Temperaturno območje

- (A) Hladilnik (B) BioFresh  
(C) Najhladnejše območje

#### Oprema

- |   |  |
|---|--|
| (1) Elementi za upravljanje                         | (11) HydroBreeze*                          |
| (2) Zamrzovalni predal s 4 zvezdicami*              | (12) Pokrov predala Fruit & Vegetable-Safe |
| (3) Ventilator z aktivnim ogljenim filtrom FreshAir | (13) Fruit & Vegetable-Safe                |
| (4) Suha zadnja stena                               | (14) Odtočna odprtina                      |
| (5) Deljiva odlagalna polica                        | (15) Meat & Dairy-Safe                     |
| (6) Odlagalna polica                                | (16) Nazivna ploščica                      |
| (7) InfinitySpring*                                 | (17) Vratna polica                         |
| (8) VarioSafe*                                      | (18) Držalo za steklenice                  |
| (9) Prostor za pekač                                | (19) Boksi VarioBox*                       |
| (10) Prilagodljiva polica za odlaganje steklenic    |  |

#### Nasvet

- ▶ Odlagalni prostori, predali ali košare so v dobavnem stanju razvrščeni za najbolj učinkovito porabo energije. Spremembe razporeditve znotraj razpoložljivih možnosti vstavitve, npr. odlagalnih prostorov v hladilnem delu, ne vplivajo na porabo energije.

### 1.3 SmartDevice

SmartDevice je rešitev za povezovanje vašega hladilnika.

Če je vaš aparat združljiv s SmartDevice ali je nanj pripravljen, lahko svoj aparat hitro in enostavno povežete z svoje omrežje WLAN. Z aplikacijo SmartDevice lahko svoj aparat upravljate na mobilni končni napravi. V aplikaciji SmartDevice so vam na voljo dodatne funkcije in možnosti nastavitve.

# Splošni varnostni napotki

Aparat, združljiv s SmartDevice:\* Vaš aparat je opremljen s funkcijo SmartDeviceBox. Če želite svoj aparat povezati v omrežje WLAN, morate prenesti aplikacijo SmartDevice.\*

Aparat, pripravljen na SmartDevice:\* Vaš aparat je pripravljen na uporabo s SmartDeviceBox. Najprej morate kupiti in namestiti SmartDeviceBox. Če želite svoj aparat povezati v omrežje WLAN, morate prenesti aplikacijo SmartDevice.\*



Več informacij o [smartdevice.liebherr.com](http://smartdevice.liebherr.com) SmartDevice:

Kupite SmartDeviceBox v trgovini Liebherr-Hausgeräte:\* [home.liebherr.com/shop/de/deu/smartdevicebox.html](http://home.liebherr.com/shop/de/deu/smartdevicebox.html)\*

Prenesite aplikacijo SmartDevice:



Po namestitvi in nastavitvi aplikacije SmartDevice lahko svoj aparat z aplikacijo SmartDevice in funkcijo aparata WLAN (glejte WLAN) povežete v svoje omrežje WLAN.

## Nasvet

SmartDeviceBox ne morete uporabljati v naslednjih državah: Rusija, Belorusija, Kazahstan. Funkcija SmartDevice ni na voljo.

## 1.4 Področja uporabe aparata

### Uporaba v skladu s pravili

Naprava je primerna le za hlajenje živil v gospodinjskem okolju. Sem spada npr. uporaba

- v osebnih kuhinjah, penzionih z zajtrkom,
- s strani gostov v podeželskih hišicah, hotelih, motelih in drugih prenočitvenih objektih,
- pri cateringu in podobnih storitvah v veletrgovinah.

Aparat ni primeren za zmrzovanje živil.\*

Katera koli druga uporaba ni dovoljena.

### Predvidljiva napočna raba

Naslednji načini uporabe so izrecno prepovedani:

- Shranjevanje in hlajenje zdravil, krvne plazme, laboratorijskih preparatov in podobnih snovi in izdelkov v skladu z direktivo o medicinskih pripomočkih, 2007/47/ES
- Uporaba v eksplozijsko ogroženih območjih

Neprimerna uporaba aparata lahko povzroči poškodbe in kvarjenje shranjenih dobrin.

## Klimatski razredi

Aparat je narejen v skladu s klimatskim razredom za delovanje pri omejenih temperaturah okolice. Klimatski razred, v katerega spada vaš aparat, je natisnjen na nazivni ploščici.

## Nasvet

► Da zagotovite brezhibno delovanje, upoštevajte navedene temperature okolja.

| Klimatski razred | za temperaturo okolice od |
|------------------|---------------------------|
| SN               | 10 °C do 32 °C            |
| N                | 16 °C do 32 °C            |
| ST               | 16 °C do 38 °C            |
| T                | 16 °C do 43 °C            |
| SN-ST            | 10 °C do 38 °C            |
| SN-T             | 10 °C do 43 °C            |

## 1.5 Skladnost

Tesnost krogotoka hladilnega sredstva je preizkušena. Aparat v vgrajenem stanju ustreza zadevnim varnostnim predpisom in direktivam.

Za trg EU:\* Aparat ustreza Direktivi 2014/53/EU.\*

Za trg GB:\* Aparat ustreza dokumentu Radio Equipment Regulations 2017 SI 2017 No. 1206.\*

Celotno besedilo izjave EU o skladnosti je na voljo na spletnem mestu: [www.liebherr.com](http://www.liebherr.com)

Predal BioFresh je skladen z zahtevami standarda DIN EN 62552:2020 za hladilne predale.

## 1.6 Zbirka podatkov EPREL

Od 1. marca 2021 bodo podatki o oznaki porabe energije in okoljevarstvenih zahtevah na voljo v evropski zbirki podatkov o izdelkih (EPREL). Zbirka podatkov o izdelkih je na voljo na naslovu <https://eprel.ec.europa.eu/>. Pozvani boste, da vnesete oznako modela. Oznaka modela je navedena na tipski ploščici.

## 2 Splošni varnostni napotki

Ta navodila za uporabo skrbno hranite, tako da jih lahko kadar koli znova preberete.

Če aparat izročite naslednjemu imetniku, mu izročite tudi navodila za uporabo.

Za pravilno in varno uporabo aparata pred uporabo skrbno preberite ta navodila za uporabo. Vedno upoštevajte navodila, varnostne napotke in opozorila, navedena v njih. Ti razdelki so pomembni za varno in brezhibno inštalacijo in uporabo aparata.

## Nevarnosti za uporabnika:

- Ta aparat lahko uporabljajo otroci in osebe z zmanjšanimi telesnimi, zaznavnimi ali duševnimi sposobnostmi ali pomanjkanjem izkušenj in znanja, če so pri tem pod nadzorom ali pa so bili seznanjeni z varno uporabo polnilnika in se zavedajo morebitnih nevarnosti. Otroci se z aparatom ne smejo igrati. Čiščenja in vzdrževanja s strani uporabnika otroci ne smejo izvajati brez nadzorstva. Otroci, stari 3–8 let, lahko polnijo in praznijo aparat. Otroci, mlajši od 3 let, se ne smejo približevati aparatu, če niso pod neprestanim nadzorom.
- Vtičnica mora biti lahko dostopna, da lahko aparat v skrajnem primeru hitro odklopite z električnega omrežja. Biti mora izven območja zadnjega dela naprave.
- Ko želite aparat izklopiti iz električnega omrežja, vedno primite za vtič. Ne vlecite za kabel.
- V primeru napake izvlecite vtič ali izključite varovalko.
- Ne poškodujte napeljave priključka na omrežje. Aparata ne uporabljajte s poškodovano napeljavo.
- Popravila in posege na aparatu lahko opravlja samo servisna služba ali drugi za to izšolani strokovnjaki.
- Aparat montirajte, priključite in odvrzite le v skladu z navodili.
- Aparat uporabljajte samo v vgrajenem stanju.
- Proizvajalec ne odgovarja za okvare, ki so posledica napačnega priključevanja na vodovodni priključek.\*

## Nevarnost požara:

- Vsebovano hladilno sredstvo (podatki na nazivni ploščici) je okolju prijazno, a vnetljivo. Izhajajoče hladilno sredstvo se lahko vname.
  - Ne poškodujte cevi obtoka hlajenja.
  - V notranjosti aparata ne uporabljajte virov vžiga.
  - V notranjosti aparata ne uporabljajte električnih naprav (npr. parnih čistilcev, grelnih teles, aparatov za pripravo sladoleđa itd.).
  - Če uhaja hladilno sredstvo: Odstranite odprt ogenj ali druge vire vžiga v bližini postavitve aparata. Prostor dobro prezračite. Obvestite servisno službo.
- V aparatu ne hranite eksplozivnih snovi ali razpršil z vnetljivimi potisnimi plini, kot so npr. butan, propan, pentan itd. Takšna razpršila boste razpoznali po natisnjeni

navedbi vsebine ali po simbolu za vnetljive snovi. Morebitno uhajajoči plini se lahko zaradi električnih podsklopov vnamejo.

- Prižgane sveče, svetilke in druge predmete z odprtim ognjem držite proč od aparata, da ne pride do vžiga.
- Alkoholne pijače in druge posode, ki vsebujejo alkohol, hranite le trdno zaprte. Morebitno uhajajoč alkohol se lahko zaradi električnih podsklopov vname.

## Nevarnost padca ali prevrnitve:

- Podstavkov, predalov, vrat itn. ne uporabljajte kot stopnico in se nanje ne naslanjajte. To velja posebno za otroke.

## Nevarnost zaradi zastrupitve z živili:

- Ne uživajte živil, ki ste jih predolgo hranili v aparatu.

## Nevarnost omrzlin, občutka odrevenelosti in bolečin:

- Preprečujte daljši stik kože z mrzlimi površinami ali ohlajeno/zamrznjeno hrano ali poskrbite za ustrezne zaščitne ukrepe, npr. nosite rokavice.

## Nevarnost osebnih in materialnih poškodb:

- Vroča para lahko povzroči telesne poškodbe. Za odtajevanje ne uporabljajte električnih grelnih ali parnih čistilnih aparatov, odprtega ognja ali razpršil za odtajevanje.
- Ledu ne odstranjajte z ostrimi predmeti.

## Nevarnost stiska:

- Pri odpiranju in zapiranju vrat se ne dotikajte tečajev. Lahko ukleščite prste.

## Simboli na napravi:



Simbol se lahko nahaja na kompresorju. Nanaša se na olje v kompresorju in opozarja na naslednjo nevarnost: Lahko je smrtno, če ga pogoltnete ali če vdre v dihalne poti. Ta napotek je pomemben samo za recikliranje. V normalnem načinu ne obstaja nobena nevarnost.





Simbol se nahaja na kompresorju in označuje nevarnost vnetljivih snovi. Nalepke ne odstranite.



Takšna ali podobna nalepka se lahko nahaja na zadnji strani aparata. Nanaša se na penjene panele v vratih in/ali ohišju. Ta napotek je pomemben samo za recikliranje. Nalepke ne odstranite.

## Upoštevajte opozorila in nadaljnje specifične napotke v drugih poglavjih:

|   |           |  |
|---|-----------|--|
|  | NEVARNOST | označuje neposredno nevarno situacijo, katere posledica je lahko smrt ali težke telesne poškodbe, če je ne preprečite. |
|  | OPOZORILO | označuje nevarno situacijo, katere posledica je lahko smrt ali težke telesne poškodbe, če je ne preprečite.            |
|  | POZOR     | označuje nevarno situacijo, katere posledica so lahko lažje ali srednje telesne poškodbe, če je ne preprečite.         |
|   | OBVESTILO | označuje nevarno situacijo, katere posledica je lahko materialna škoda, če je ne preprečite.                           |
|   | Nasvet    | označuje uporabne napotke in namige.   |

## 3 Zagon

### 3.1 Vklop aparata

Zagotovite naslednje predpogoje:

- Aparat je vgrajen in priključen v skladu z navodili za montažo.
- Vsi lepilni trakovi, samolepilne in zaščitne folije ter transportna varovala v aparatu in na njemu so odstranjeni.
- Vsi reklamni elementi so odstranjeni iz predalov.

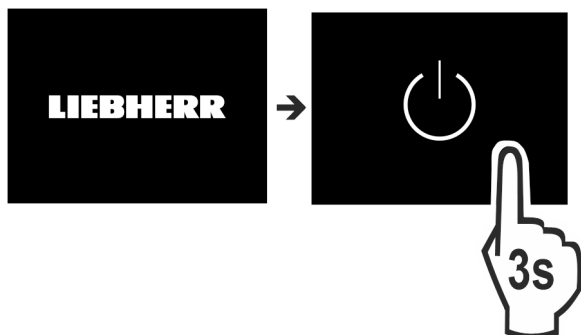

Fig. 2

- ▶ Aparat vklopite na zaslonu.

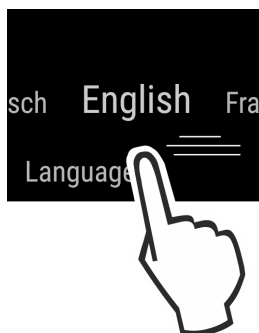

Fig. 3

- ▶ Izberite jezik države.
- ▷ Prikaz stanja se pojavi.

#### Aparat se zažene v načinu DemoMode:

Če se aparat zažene v načinu DemoMode, lahko način DemoMode deaktivirate v naslednjih 5 minutah.

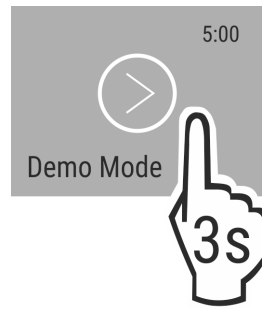

Fig. 4

- ▶ DemoMode pritisnite za 3 sekunde.
- ▷ DemoMode je deaktiviran.

#### Nasvet

Proizvajalec priporoča:

- ▶ Vstavljanje živil: Počakajte pribl. 6 ur, dokler ni dosežena nastavljena temperatura.
- ▶ **Zamrzjeno hrano vložite** pri -18 °C ali nižji temperaturi.\*

## 3.2 Vstavljanje opreme

#### Nasvet

Pribor lahko kupite v trgovini Liebherr-Hausgeräte na [home.liebherr.com/shop/de/deu/zubehor.html](http://home.liebherr.com/shop/de/deu/zubehor.html).

- ▶ Če želite optimalno izrabiti aparat, vstavite priloženo opremo.
- ▶ Vstavite rezervoar za vodo (glejte 8.2.2 Vstavljanje rezervoarja za vodo).\*
- ▶ Vstavite vodni filter (glejte 8.3.2 Vstavljanje vodnega filtra).\*
- ▶ Vstavite skledo za prestrazanje vode (glejte 8.2.3 Odstranitev/vstavljanje posode za prestrazanje vode).\*

## 4 Upravljanje živil

### 4.1 Hranjenje živil



#### OPOZORILO

Nevarnost požara

- ▶ V prostoru za živila v aparatu ne uporabljajte električnih naprav, razen če tega ne dovoli proizvajalec.

#### Nasvet

Poraba energije narašča in moč hlajenja se niža, če ni dovolj prezračevanja.

- ▶ Zračne reže morajo biti vedno proste.

Pri hranjenju živil načeloma upoštevajte:

- Zračne reže na notranjosti hrbtna stena so proste.
- Zračne reže na ventilatorju so proste.
- Živila so dobro zapakirana.
- Živila, ki se lahko rahlo prevzamejo ali oddajo vonj ali okus, se nahajajo v zaprtih posodah ali so pokrita.
- Surovo meso ali ribe se nahajajo v čistih, zaprtih posodah, in niso v stiku z ostalimi živali in ne more kapljati nanje.
- Tekočine so v zaprtih posodah.
- Živila se hranijo na razdalji, da lahko zrak dobro kroži.

#### Nasvet

Zaradi neupoštevanja teh pogojev se lahko živila pokvarijo.

## 4.1.1 Hladilnik

Zaradi naravnega kroženja zraka nastanejo različna temperaturna območja.

### Razporeditev živil:

- ▶ V zgornjem območju in na vratih: maslo in sir, konzerve in tube.
- ▶ V najhladnejšem območju *Fig. 1 (C)*: lahko pokvarljiva živila, kot so pripravljene jedi.

## 4.1.2 BioFresh

Predal BioFresh omogoča daljši čas hranjenja nekaterih živil v primerjavi z običajnim hlajenjem.

Pri živilih s podatkom o minimalnem roku trajanja velja vedno datum, natisnjen na embalaži.

### Nasvet

Če je temperatura nižja od 0 °C, lahko živila namrznejo.

- ▶ Na hlad občutljiva živila, kot so kumarice, jajčevci, bučke ter na hlad občutljivo južno sadje hranite v hladilniku.

### Fruit & Vegetable-Safe

Tukaj se vzpostavijo rosní klimatski pogoji shranjevanja, ko je pokrov zaprt. Vlažni klimatski pogoji so primerni za hranjenje nezapakiranih živil z visoko lastno vlažnostjo (npr. solata, zelenjava, sadje).

Vlažnost zraka v predalu je odvisna od vsebnosti vlage živil ter od pogostosti odpiranja vrat. Vlažnost zraka lahko uravnate:

### Razporeditev živil:

- ▶ Vstavite nezapakirano sadje in zelenjavo.
- ▶ Previsoka vlažnost: Uravnajte vlažnost zraka (glejte 7.11 Uravnavanje vlažnosti).

### Meat & Dairy-Safe

Tu se vzpostavijo relativno suhi klimatski pogoji shranjevanja. Suhi klimatski pogoji so primerni za suha ali zapakirana živila (npr. mlečni izdelki, meso, ribe, klobase).

### Razporeditev živil:

- ▶ Vstavite suha ali zapakirana živila.

## 4.1.3 Zamrzovalni predal\*

Temperatura zraka v predalu, ki jo merimo s termometrom ali drugimi merilnimi napravami, lahko niha. Temperaturna nihanja so večja v na pol polnem ali praznem predalu, zato lahko temperature narastejo nad -18 °C.

### Zamrzovanje živil

V 24 urah lahko naenkrat zamrznete največ toliko kg svežih živil, kot je navedeno na napisni ploščici pod »Kapaciteta zamrzovanja ... kg/24h«.

Da lahko živila hitro zamrznejo do jedra, upoštevajte naslednje količine na pakiranje:

- sadje, zelenjava do 1 kg
- meso do 2,5 kg

Pred zamrzovanjem upoštevajte:\*

- Za največji učinek zamrzovanja: steklena plošča je odstranjena.

### Razporeditev živil:



### POZOR

Nevarnost poškodb zaradi črepinj!

Steklenice in pločevinke lahko pri zamrzovanju počijo. To velja predvsem za napitke z ogljikovo kislino.

- ▶ Steklenic in pločevink ne zmrzujte.

- ▶ Zapakirana živila postavite v zamrzovalni predal, tako da so v stiku z dnom ali stranskimi stenami.

### Odtajanje živil

- v hladilniku
- v mikrovalovni pečici
- v pečici/ventilatorski pečici
- na sobni temperaturi



### OPOZORILO

Nevarnost zaradi zastrupitve z živilii!

- ▶ Odtajanih živil ne zamrzujte ponovno.

- ▶ Ven vzemite samo toliko živil, kot jih potrebujete.
- ▶ Odtajana živila čim prej pripravite.

## 4.2 Časi hranjenja živil

Navedeni časi hranjenja so orientacijske vrednosti.

Pri živilih s podatkom o minimalnem roku trajanja velja vedno datum, natisnjen na embalaži.

### 4.2.1 Hladilnik

Velja minimalni rok trajanja, ki je naveden na embalaži.

### 4.2.2 BioFresh

| Orientacijske vrednosti trajanje hranjenja v predalu Meat & Dairy-Safe |          |            |
|--|----------|------------|
| Maslo  | pri 1 °C | do 90 dni  |
| Trdi sir   | pri 1 °C | do 110 dni |
| Mleko  | pri 1 °C | do 12 dni  |
| Salama, narezek  | pri 1 °C | do 8 dni   |
| Perutnina  | pri 1 °C | do 6 dni   |
| Svinjina   | pri 1 °C | do 6 dni   |
| Govedina   | pri 1 °C | do 6 dni   |
| Divjačina  | pri 1 °C | do 6 dni   |

### Nasvet

- ▶ Upoštevajte, da se živila, bogata z beljakovinami, hitreje pokvarijo. To pomeni, da se lupinarji in raki pokvarijo hitreje od rib, ribe pa hitreje od mesa.

| Orientacijske vrednosti trajanje hranjenja v predalu Fruit & Vegetable-Safe |          |            |
|---|----------|------------|
| Zelenjava, solate   |          |            |
| artičoke  | pri 1 °C | do 14 dni  |
| Zelena  | pri 1 °C | do 28 dni  |
| Cvetača   | pri 1 °C | do 21 dni  |
| Brokoli   | pri 1 °C | do 13 dni  |
| Radič   | pri 1 °C | do 27 dni  |
| Motovilec   | pri 1 °C | do 19 dni  |
| Grah  | pri 1 °C | do 14 dni  |
| Kodrasti kapus  | pri 1 °C | do 14 dni  |
| Korenje   | pri 1 °C | do 80 dni  |
| Česen   | pri 1 °C | do 160 dni |
| Koleraba  | pri 1 °C | do 14 dni  |

## Varčevanje z energijo

| Orientacijske vrednosti trajanje hranjenja v predalu Fruit & Vegetable-Safe |          |            |
|---|----------|------------|
| Glavnata solata   | pri 1 °C | do 13 dni  |
| Zelišča   | pri 1 °C | do 13 dni  |
| Por   | pri 1 °C | do 29 dni  |
| Gobe  | pri 1 °C | do 7 dni   |
| Redkvice  | pri 1 °C | do 10 dni  |
| Brstični ohrovt   | pri 1 °C | do 20 dni  |
| Beluši  | pri 1 °C | do 18 dni  |
| Špinača   | pri 1 °C | do 13 dni  |
| Ohrovt  | pri 1 °C | do 20 dni  |
| Sadje   |          |            |
| marelice  | pri 1 °C | do 13 dni  |
| Jabolka   | pri 1 °C | do 80 dni  |
| Hruške  | pri 1 °C | do 55 dni  |
| Robidnice   | pri 1 °C | do 3 dni   |
| Datlji  | pri 1 °C | do 180 dni |
| Jagode  | pri 1 °C | do 7 dni   |
| Fige, smokve  | pri 1 °C | do 7 dni   |
| Borovnice   | pri 1 °C | do 9 dni   |
| Maline  | pri 1 °C | do 3 dni   |
| Ribez   | pri 1 °C | do 7 dni   |
| Češnjke, sladke   | pri 1 °C | do 14 dni  |
| Kivi  | pri 1 °C | do 80 dni  |
| Breskve   | pri 1 °C | do 13 dni  |
| Češplje   | pri 1 °C | do 20 dni  |
| Brusnice  | pri 1 °C | do 60 dni  |
| Rabarbara   | pri 1 °C | do 13 dni  |
| Kosmulje  | pri 1 °C | do 13 dni  |
| Grozdje   | pri 1 °C | do 29 dni  |

### 4.2.3 Zamrzovalni predal\*

| Orientacijske vrednosti za trajanje hranjenja različnih živil |            |                 |
|---|------------|-----------------|
| Sladoled  | pri -18 °C | 2 do 6 mesecev  |
| Klobase, šunka  | pri -18 °C | 2 do 3 mesecev  |
| Kruh, pecivo  | pri -18 °C | 2 do 6 mesecev  |
| Divjačina, svinjina   | pri -18 °C | 6 do 9 mesecev  |
| Ribe, mastne  | pri -18 °C | 2 do 6 mesecev  |
| Ribe, puste   | pri -18 °C | 6 do 8 mesecev  |
| Sir   | pri -18 °C | 2 do 6 mesecev  |
| Perutnina, govedina   | pri -18 °C | 6 do 12 mesecev |
| Sadje, zelenjava  | pri -18 °C | 6 do 12 mesecev |

## 5 Varčevanje z energijo

- Vedno pazite na dobro prezračevanje in odzračevanje. Zračnih odprtih oz. mrež ne pokrivajte.

- Zračne reže ventilatorja morajo biti vedno proste.
- Aparata ne postavljajte na mesta, ki so neposredno izpostavljena sončnim žarkom, poleg štedilnika, poleg ogrevalnih in podobnih naprav.
- Poraba energije je odvisna od pogojev namestitve npr. od temperature okolice (glejte 1.4 Področja uporabe aparata). Če je temperatura okolice višja, se lahko poraba energije poveča.
- Aparat čim prej spet zaprite.
- Kolikor nižjo temperaturo nastavite, toliko večja bo poraba energije.
- Živila shranjujte sortirano: [home.liebherr.com/food](http://home.liebherr.com/food).
- Vsa živila hranite dobro zapakirana in pokrita. Tvorjenje sreža se prepreči.
- Živila vzemite ven samo za toliko časa, kolikor jih potrebujete, zato da se ne segrejejo preveč.
- Vstavljanje toplih jedi: počakajte, da se najprej ohladijo na sobno temperaturo.
- Zamrznjena živila odtajajte v hladilniku.\*
- Če je v aparatu debela plast sreža: Odtajajte aparat.\*
- V primeru daljših dopustov uporabite način HolidayMode (glejte HolidayMode).

## 6 Upravljanje

### 6.1 Elementi za upravljanje in prikaz

Zaslon omogoča hiter pregled nad temperaturnimi nastavitvami in stanjem funkcij ter nastavitvev. Funkcije in nastavitve lahko upravljate z aktiviranjem/deaktiviranjem ali z izbiro vrednosti.

#### 6.1.1 Prikazovalnik Status

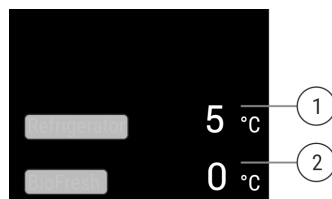

Fig. 5

(1) Prikaz temperature hladilnika

(2) Prikazovalnik temperature BioFresh

Prikazovalnik Status kaže nastavljene temperature in predstavlja izhodni prikazovalnik. Od tam dalje se lahko premaknete do funkcij in nastavitvev.

#### 6.1.2 Navigacija

Dostop do posameznih funkcij je omogočen s premikanjem v meniju. Po potrditvi funkcije ali nastavitve se zasliši zvočni signal. Če po 10 sekundah ne sledi izbira, preklopi prikaz na prikazovalnik Status.

Upravljanje aparata poteka s podrsavanjem s prstom in potrjevanjem v prikazovalniku:





Fig. 6

## Nazaj:

- Potrdite izbiro v podmeniju. Prikazovalnik preklopi nazaj v meni.





- Izberite . Prikazovalnik preklopi nazaj na funkcijo/nastavitev.

## Nazaj na prikazovalnik Status:

- Zaprite in odprite vrata.
- Počakajte 10 sekund. Prikaz preklopi na prikazovalnik Status.

### 6.1.3 Prikazni simboli





Prikazni simboli informirajo o trenutnem stanju aparata.

| Simbol   | Stanje aparata  |
|--|---|
|    | <b>Standby</b><br>Aparat ali temperaturno območje je izklopljeno.   |
|    | <b>Utripajoča številka</b><br>Aparat deluje. Temperatura utripa, dokler ni dosežena nastavljena vrednost. |
|    |   |
|    | <b>Utripajoč simbol</b><br>Aparat deluje. Nastavitev se izvaja.   |
|  |   |

## 6.2 Koncept upravljanja

### 6.2.1 Aktiviranje/deaktiviranje funkcije

Aktivirate/deaktivirate lahko naslednje funkcije:

| Simbol   | Funkcija               |
|--|------------------------|
|  | SuperCool <sup>x</sup> |
|  | PartyMode <sup>x</sup> |
|  | HolidayMode            |
|  | EnergySaver            |
|  | HydroBreeze*           |

<sup>x</sup> Ko je funkcija aktivirana, deluje aparat z manjšo močjo hlajenja. Pri tem se lahko glasnost delovanja aparata začasno poveča, hkrati se poveča tudi poraba energije.

- ▶ V prikazovalniku podrsajte tolikokrat levo, dokler se ne prikaže funkcija.
- ▶ Izbrano funkcijo potrdite s kratkim dotikom.
- ▷ Sprosti se potrditveni signal.
- ▷ Stanje se pokaže v podmeniju.
- ▷ Funkcija je aktivirana/deaktivirana.

### 6.2.2 Izbira vrednosti funkcije

Pri navedenih funkcija je mogoče v podmeniju nastaviti vrednost:

| Simbol  | Funkcija                                       |
|---|--|
|  | Nastavitev temperature<br>Izklop/vklop aparata |







- ▶ V prikazovalniku podrsajte tolikokrat levo, dokler se ne prikaže funkcija.
- ▶ Izbrano funkcijo potrdite s kratkim dotikom.
- ▶ Nastavitveno vrednost izberite tako, da podrsate po prikazovalniku.

### Nastavitev temperature

- ▶ Izbrano vrednost potrdite s kratkim dotikom.
- ▷ Sprosti se potrditveni signal.
- ▷ Prikaz se v aktiviranem stanju spremeni na modro.
- ▷ Zaslon preklopi nazaj v meni.

### 6.2.3 Aktiviranje/deaktiviranje nastavitev

Aktivirate/deaktivirate lahko naslednje nastavitve:

| Simbol  | Nastavitev                 |
|---|----------------------------|
|    | WiFi <sup>1</sup>          |
|    | Blokada vnosa <sup>2</sup> |
|   | SabbathMode <sup>2</sup>   |
|  | Cleaning Mode <sup>2</sup> |
|  | Opomniki <sup>1</sup>      |
|  | Ponastavitev <sup>2</sup>  |
|  | Izklop <sup>2</sup>        |

- ▶ V prikazovalniku podrsajte tolikokrat v levo, dokler se ne prikažejo nastavitve .
- ▶ Nastavitve potrdite z dotikom.
- ▶ Podrsajte tolikokrat, da se prikaže zelena nastavitvev.

#### <sup>1</sup> Aktiviranje nastavitve (kratek pritisk)

- ▶ Za potrditev se na hitro dotaknite.
- ▷ Sprosti se potrditveni signal.
- ▷ Stanje se pokaže v podmeniju.
- ▷ Nastavitev je aktivirana/deaktivirana.

#### <sup>2</sup> Aktiviranje nastavitve (dolga pritisk)



- ▶ Izbiro potrdite tako, da pridržite tipko za 3 sekunde.
- ▷ Sprosti se potrditveni signal.
- ▷ Stanje se pokaže v podmeniju.
- ▷ Zaslon se spremeni.

### 6.2.4 Izbira nastavitvene vrednosti

Pri naslednjih funkcija je mogoče vrednosti nastaviti v podmeniju:

| Simbol  | Nastavitve |
|---|------------|
|  | Svetlost   |





# Upravljanje



| Simbol  | Nastavitve      |
|---|-----------------|
|  | Alarm na vratih |
|  | Jezik           |

- ▶ V prikazovalniku podrsajte tolikokrat v levo, dokler se ne prikažejo nastavitve .
- ▶ Nastavitve potrdite z dotikom.
- ▶ Podrsajte tolikokrat, da se prikaže zelena nastavev.
- ▶ Za potrditev se na hitro dotaknite.
- ▶ Zeleno nastavitveno vrednost izberite tako, da podrsate po prikazovalniku.
- ▶ Za potrditev se na hitro dotaknite.
- ▷ Sprosti se potrditveni signal.
- ▷ Stanje se za kratek čas pokaže v podmeniju.
- ▷ Zaslona preklopi nazaj v meni.

## 6.2.5 Priklic uporabniškega menija

V uporabniškem meniju lahko prikličete te nastavitve:

| Simbol  | Funkcija                      |
|---|-------------------------------|
|    | BioFresh B-Value <sup>1</sup> |
|    | C-Value <sup>1*</sup>         |
|  | D-Value <sup>1</sup>          |
|  | Software                      |

- ▶ V prikazovalniku drsajte v levo, dokler se ne prikažejo nastavitve .
- ▶ Dotaknite se nastavev.
- ▷ Pojavi se spodnji meni.
- ▶ V prikazovalniku drsajte v levo, dokler se ne prikažejo podatki o aparatu .
- ▶ Pridržite 3 sekunde.
- ▷ Pojavi se vnosni meni za številčno kodo.
- ▶ Vnesite številčno kodo 151.
- ▷ Prikaže se uporabniški meni.
- ▶ V prikazovalniku drsajte v levo, dokler se ne prikaže zelena nastavev.

### <sup>1</sup> Izbira vrednosti

- ▶ Za potrditev se na hitro dotaknite.
- ▷ Sprosti se potrditveni signal.
- ▷ Stanje se za kratek čas prikaže na zaslonu.
- ▷ Zaslona preklopi nazaj v meni.

### <sup>2</sup> Aktiviranje nastavitve

- ▶ Za potrditev pritisnite in pridržite prikaz za 3 sekunde.
- ▷ Sprosti se potrditveni signal.
- ▷ Stanje se pokaže na zaslonu.
- ▷ Simbol utripa, dokler aparat deluje.

## 6.3 Funkcije

### Izklop naprave

Ta nastavev omogoča izklop celotnega naprave.

### Izklop celotnega aparata

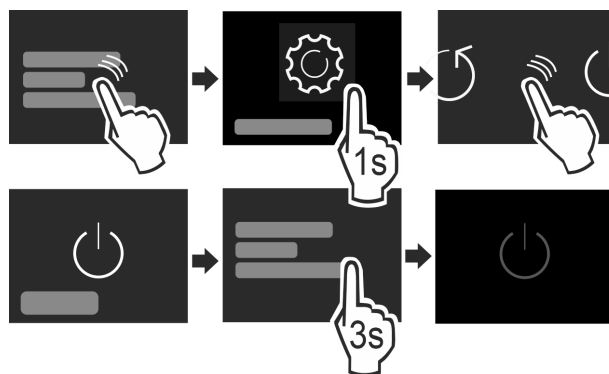

Fig. 7

- ▶ Aktivirajte/deaktivirajte (glejte 6.2 Koncept upravljanja).
- ▷ Deaktivirano: Zaslona postane črna.

### WLAN

S to funkcijo lahko svoj aparat povežete v omrežje WLAN. Potem ga lahko prek aplikacije SmartDevice upravljate na mobilni končni napravi. S to funkcijo lahko prekinete ali ponastavite povezavo WLAN. Če želite svoj aparat povezati v omrežje WLAN, potrebujete SmartDeviceBox. Več informacij o SmartDeviceBox in uporabi aplikacije SmartDevice: (glejte 1.3 SmartDevice)

### Nasvet

SmartDeviceBox ne morete uporabljati v naslednjih državah: Rusija, Belorusija, Kazahstan. Funkcija SmartDevice ni na voljo.

### Vzpostavitev povezave WLAN

Zagotovite, da so izpolnjeni naslednji predpogoji:

- SmartDeviceBox kupljen in vstavljen. (glejte 1.3 SmartDevice) \*
- Aplikacija SmartDevice je nameščena (glejte [apps.home.liebherr.com](https://apps.home.liebherr.com)).

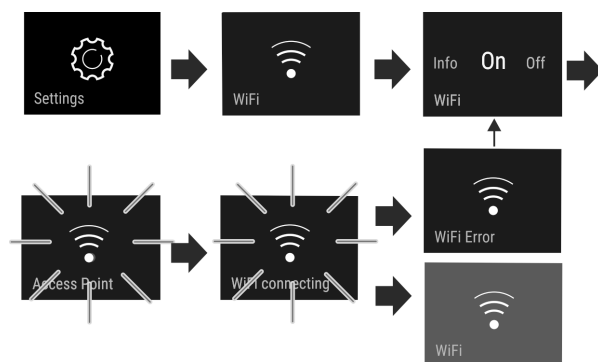

Fig. 8

- ▶ Aktivirajte nastavev. (glejte 6.2 Koncept upravljanja)
- ▷ Povezava se vzpostavlja: prikaže se obvestilo Connecting. Simbol utripa.
- ▷ Povezava je vzpostavljena: pojavi se WiFi, prikaz pa je obarvan modro.
- ▷ Povezave ni mogoče vzpostaviti: prikaže se obvestilo WiFi Error.

### Prekinitev povezave WLAN

- ▶ Deaktivirajte nastavev. (glejte 6.2 Koncept upravljanja)

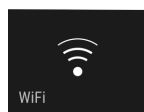
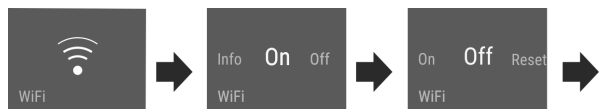

Fig. 9

▷ Povezava je prekinjena: Simbol je stalno prikazan.

## Ponastavitev povezave WLAN

► Ponastavite nastavev. (glejte 6.2 Koncept upravljanja)

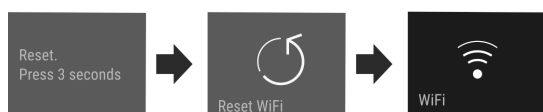
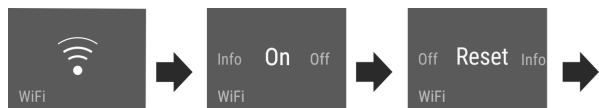

Fig. 10

▷ Povezava in vse ostale nastavitve se ponastavijo na stanje ob dobavi.

## 5 °C Temperatura

Temperatura je odvisna od naslednjih faktorjev:

- od pogostosti odpiranja vrat
- od trajanja odpiranja vrat
- od temperature prostora, v katerem aparat stoji
- od vrste, temperature in količine živil

| Temperaturno območje | Priporočena nastavev      |
|----------------------|---------------------------|
| 5 °C Hladilnik       | 5 °C                      |
| 0 °C BioFresh        | (glejte BioFresh B-Value) |

## Nastavitev temperature

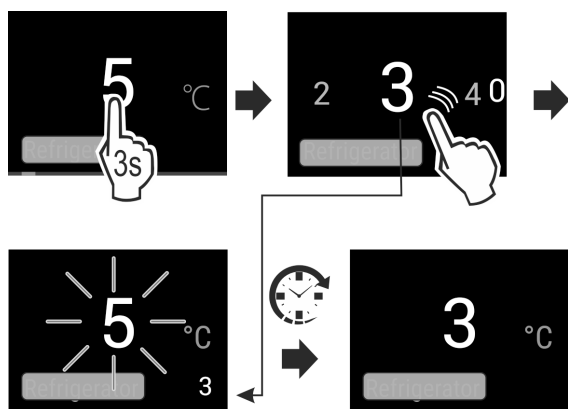

Fig. 11

► Nastavite vrednost. (glejte 6.2 Koncept upravljanja)  
 ▷ Nastavljena temperatura je prikazana v spodnjem desnem kotu zaslona.

## Nastavitev temperature v predalu BioFresh

Temperaturo lahko nastavite prek možnosti **BioFresh B-Value** v uporabniškem meniju. (glejte BioFresh B-Value)

## B5 BioFresh B-Value

Temperatura v predalu BioFresh je ob dostavi nastavljena na vrednost **B5**. Prikaz stanja na zaslonu prikazuje pripadajočo zeleno temperaturo v predalu BioFresh.

To vrednost lahko nekoliko spremenite, če je to potrebno zaradi višje ali nižje temperature okolice. Pri nastavljanju vrednosti upoštevajte:

| Vrednost | Opis   |
|----------|--|
| B1       | najnižja temperatura   |
| B1-B4    | Temperatura lahko pade pod 0 °C, zato lahko živila rahlo zmrznejo. |
| B5       | vnaprej nastavljena temperatura                                    |
| B9       | najvišja temperatura   |

*BioFresh B-Value*

## Izbira nastavitve

► Vrednost nastavite v uporabniškem meniju (glejte 6.2 Koncept upravljanja).

## C5 C-Value\*

S funkcijo *C-Value* lahko 4\*-delni predal nastavite na malo topleje ali hladneje.\*

Vrednost *C-Value* je standardno nastavljena na **C5**.\*

Pri vseh vrednostih pod **C5** predal 4\* postane hladnejši. Pri vseh vrednostih nad **C5** predal 4\* postane toplejši.\*

## Izbira nastavitve\*

► Vrednost nastavite v uporabniškem meniju (glejte 6.2 Koncept upravljanja).

## D1 D-Value

Vrednost *D-Value* je prednastavljena za vaš aparat in je ni dovoljeno spreminjati.

## \* SuperCool

S to funkcijo preklpite na najvišjo zmogljivost hlajenja. S tem dosežete nižje temperature.

Funkcija se nanaša na hladilnik Fig. 1 (A).

Poleg tega se znižajo tudi temperature v zamrzovalnem predalu s 4 zvezdicami.\*

Uporaba:

- Za hitro ohlajevanje večjih količin.
- Zamrzovanje živil.\*

## Aktiviranje/deaktiviranje funkcije

- Vlaganje živil v zamrzovalni predal s 4 zvezdicami: funkcijo aktivirajte 3 ur pred tem.\*
- Vlaganje živil v hladilnik: funkcijo aktivirajte, ki vstavljate živila v predal.
- Aktivirajte/deaktivirajte (glejte 6.2 Koncept upravljanja).
- ali-
- Aktiviranje/deaktiviranje prek aplikacije SmartDevice.\*

# Upravljanje

Temperatura se samodejno izklopi. Nato deluje naprava naprej v normalnem načinu. Temperatura se nastavi na nastavljeno vrednost.



## PartyMode

Ta funkcija nudi zbirko posebnih funkcij in nastavitvev, ki so potrebne med zabavo.

Aktivirajo se naslednje funkcije:

- SuperCool
- InfinitySpring\*

Vse funkcije je mogoče prilagoditi in nastaviti po meri. Ko deaktivirate funkcijo, se spremembe zavržejo.

### Aktiviranje/deaktiviranje funkcije

- ▶ Aktivirajte/deaktivirajte (glejte 6.2 Koncept upravljanja).
- ▷ Aktivirano: vse funkcije se aktivirajo hkrati.
- ▷ Deaktivirano: znova se vzpostavijo predhodno nastavljene temperature.

Funkcija se po 24 urah samodejno deaktivira.



## HolidayMode

Ta funkcija poskrbi za minimalno porabo energije med daljšo odsotnostjo. Temperatura hladilnega dela je nastavljena na 15 °C in ko je dosežena, je to prikazano na zaslonu stanja.

Uporaba:

- Varčevanje z energijo med daljšo odsotnostjo.
- Preprečevanje nastajanja neprijetnih vonjav in nastajanja plesni med daljšo odsotnostjo.

### Aktiviranje/deaktiviranje funkcije

- ▶ Hladilnik povsem izpraznite.
- ▶ Aktivirajte/deaktivirajte. (glejte 6.2 Koncept upravljanja)
- ▷ Aktivirano: temperatura hladilnika se poveša.
- ▷ Deaktivirano: znova se vzpostavi predhodno nastavljena temperatura.



## SabbathMode

S to funkcijo aktivirate ali deaktivirate način SabbathMode. Ko aktivirate to funkcijo, se nekatere elektronske funkcije izklopijo. Vaš aparat s tem izpolnjuje verske zahteve glede judovskih praznikov, kot npr. na Sabat in izpolnjuje certifikat Kosher STAR-K.

|  |
|--|
| Stanje aparata pri aktivnem načinu SabbathMode   |
| Prikaz stanja neprestano prikazuje SabbathMode.  |
| Vse funkcije na zaslonu, razen <b>funkcije deaktiviranja načina SabbathMode</b> , so zaklenjene. |
| Aktivne funkcije ostanejo aktivirane.  |
| Ko zaprete vrata, ostane zaslon svetel.  |
| Notranja osvetlitev je deaktivirana.   |
| Opomniki se ne izvajajo. Nastavljeni časovni interval se ustavi.                                 |
| Opomniki in opozorila niso prikazani.  |
| Ni alarma na vratih.   |
| Ni alarma za temperaturo.  |
| InfinitySpring ne deluje.*   |
| Cikel odtajanja deluje le ob določenem času brez upoštevanja uporabe aparata.                    |

### Stanje aparata pri aktivnem načinu SabbathMode

Po izpadu toka aparat samodejno preklopi nazaj v način SabbathMode.

### Stanje aparata

### Nasvet

Ta aparat ima potrdilo inštituta »Institute for Science and Halacha«. ([www.machonhalacha.co.il](http://www.machonhalacha.co.il))

Seznam aparatov s certifikatom STAR-K najdete na spletnem mestu [www.star-k.org/appliances](http://www.star-k.org/appliances).

### Aktiviranje načina SabbathMode



### OPOZORILO

Nevarnost zastrupitve zaradi pokvarjenih živil!

Če ste aktivirali način SabbathMode in pride do izpada električnega toka, se na prikazu stanja ne prikaže obvestilo o izpadu električnega toka. Ko je izpad električnega toka končan, aparat deluje naprej v načinu SabbathMode. Zaradi izpada električnega toka se lahko živila pokvarijo in povzročijo zastrupitev, če jih užijete.

Po izpadu električnega toka:

- ▶ Živil, ki so bila zamrznjena in odtaljena, ne uživajte.

- ▶ Priključite nastavitveni meni. (glejte 6.2 Koncept upravljanja)

- ▶ Podrsajte v levo ali desno, dokler se ne prikaže ustrezna funkcija.

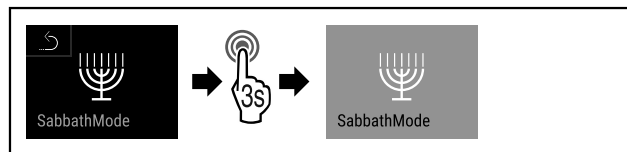

Fig. 12

- ▶ Izvedite zahtevane korake (glejte Fig. 1934).

- ▷ Funkcija SabbathMode je aktivirana.

- ▷ Prikaz stanja neprestano prikazuje SabbathMode.

### Deaktiviranje načina SabbathMode

- ▶ Priključite nastavitveni meni. (glejte 6.2 Koncept upravljanja)

- ▶ Podrsajte v levo ali desno, dokler se ne prikaže ustrezna funkcija.

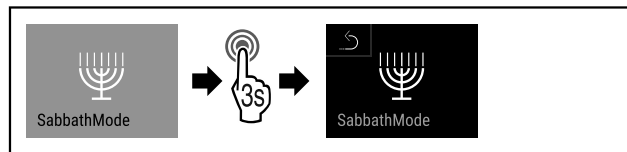

Fig. 13

- ▶ Izvedite zahtevane korake (glejte Fig. 1935).

- ▷ Funkcija SabbathMode je deaktivirana.



## EnergySaver

Ta funkcija aktivira ali deaktivira varčni način. Če aktivirate to funkcijo, se poraba energije zniža in temperatura v aparatu se poveša za 2 °C. Živila ostanejo sveža, vendar se skrajša rok trajanja.

| Temperaturno območje | Priporočena nastavitev | Temperatura pri aktivni funkciji EnergySaver |
|----------------------|------------------------|--|
| 5 °C Hladilnik       | 5 °C                   | 7 °C   |

Temperature

## Aktiviranje funkcije EnergySaver

- ▶ Podrsajte v levo ali desno, dokler se ne prikaže ustrezna funkcija.

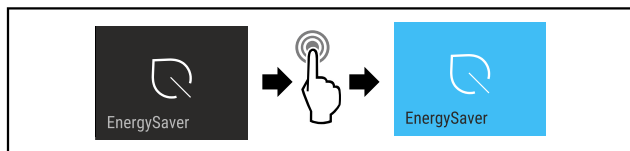

Fig. 14

- ▶ Izvedite zahtevane korake (glejte Fig. 1936).
- ▷ Varčni način je aktiviran.

## Deaktiviranje funkcije EnergySaver

- ▶ Podrsajte v levo ali desno, dokler se ne prikaže ustrezna funkcija.

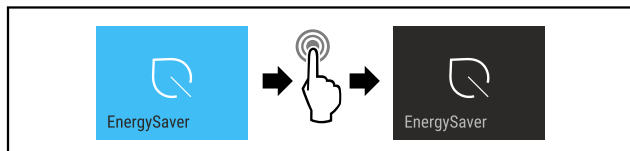

Fig. 15

- ▶ Izvedite zahtevane korake (glejte Fig. 1937).
- ▷ Varčni način je deaktiviran.

## HydroBreeze\*

Funkcija HydroBreeze deluje 90 minut in za 4 sekunde proizvede pri zaprtih vratih v predalu drobno meglico. Funkcija se aktivira tudi med odpiranjem vrat. Funkcija ob dobavi aparata ni aktivirana.

Uporaba:

- Za hranjenje nepakirane solate, zelenjave in sadja z visoko lastno vlago.

Možne so naslednje nastavitve:

- 1: trajanje funkcije med odpiranjem vrat 4 s.
- 2: trajanje funkcije med odpiranjem vrat 6 s.
- 3: trajanje funkcije med odpiranjem vrat 8 s.
- Izklop: funkcija HydroBreeze je deaktivirana.

## Aktiviranje/deaktiviranje funkcije

- ▶ Aktivirajte/deaktivirajte (glejte 6.2 Koncept upravljanja).
- ali-
- ▶ Aktivirajte/deaktivirajte prek aplikacije Liebherr SmartDevice-App.\*

## CleaningMode

Ta nastavev omogoča enostavno čiščenje aparata. Nastavev se nanaša na hladilnik Fig. 1 (A).

Uporaba:

- ročno čiščenje hladilnika.
- Očistite InfinitySpring.\*

Obnašanje aparata, če je aktivirana nastavev:

- na zaslonu je stalno prikazano CleaningMode.
- Hladilnik je izklopljen.
- Notranja osvetlitev je vklopljena.
- Opomniki in opozorila niso prikazana. Ni zvočnega signala.
- InfinitySpring ne deluje.\*

## Aktiviranje/deaktiviranje nastavev

- ▶ Aktivirajte/deaktivirajte nastavev (glejte 6.2 Koncept upravljanja).
- ▷ Aktivirano: hladilnik je izklopljen. Luč ostane vklopljena.
- ▷ Deaktivirano: znova se vzpostavi predhodno nastavljena temperatura.

Nastavev se po 60 min samodejno deaktivira. Nato deluje naprava naprej v običajnem načinu.



## Svetlost zaslona

Ta nastavev omogoča postopno nastavev svetlosti zaslona.

Nastaviti je mogoče te stopnje svetlosti:

- 40 %
- 60 %
- 80 %
- 100 %

## Izbira nastavitve

- ▶ Nastavite vrednost (glejte 6.2 Koncept upravljanja).



## Alarm na vratih

Ta nastavev omogoča nastavev, koliko časa bo alarm na vratih (glejte Zapiranje vrat) oddajal zvok.

Izbirate lahko med naslednjimi vrednostmi:

- 1 min
- 2 min
- 3 min
- Izklop

## Izbira nastavitve

- ▶ Nastavev vrednosti (glejte 6.4 Sporočila o napakah).



## Blokada vnosa

Ta nastavev preprečuje nenamerno upravljanje aparata, npr. otrokom.

Uporaba:

- Preprečitev nenamerne spreminjanja nastavev in funkcij.
- Preprečitev izklopa naprave.
- Preprečitev nenamerne nastavitve temperature.

## Aktiviranje/deaktiviranje nastavev

- ▶ Aktivirajte/deaktivirajte. (glejte 6.2 Koncept upravljanja)

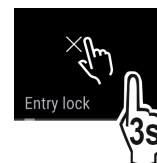



## Jezik

S to nastavitvijo lahko nastavite jezik prikazovalnika.

Izbirate lahko med temi jeziki:

- nemščina
- angleščina
- francoščina
- španščina
- italijanščina
- nizozemščina
- češčina
- poljščina
- portugalsščina
- ruščina
- kitajščina

## Aktiviranje/deaktiviranje nastavitev

- ▶ Aktivirajte/deaktivirajte (glejte 6.2 Koncept upravljanja).



## Informacije

Ta nastavev omogoča odčitavanje podatkov o napravi in dostop do uporabniškega menija.

Razbrati je mogoče te informacije:

- Ime modela
- Indeks
- Serijska številka
- Servisna številka

## Priklic podatkov o aparatu

- ▶ Podrsajte v prikazovalniku, dokler se ne prikažejo nastavitve .
- ▶ Potrdite prikaz.
- ▶ Podrsajte v prikazovalniku, dokler se ne prikažejo podatki.
- ▶ Odčitajte podatke o aparatu.



## Opomnik

Opomniki so prikazani z zvočnim signalom in optično s simbolom na zaslonu. Zvočni signal se okrepi in postaja glasnejši, dokler ni sporočilo zaključeno.



## Vstavljanje vodnega filtra\*

To sporočilo se prikaže, ko morate zamenjati vodni filter.

- ▶ Vodni filter zamenjajte vsakih šest mesecev.
- ▶ Potrdite sporočilo.
- ▷ Vzdrževalni interval se ponovno prične.
- ▷ Vodni filter zagotavlja optimalno kakovost vode.



## Vstavljanje aktivnega ogljenega filtra FreshAir

Sporočilo se prikaže, ko morate zamenjati zračni filter.

- ▶ Zračni filter zamenjate vsakih šest mesecev.
- ▶ Potrdite sporočilo.
- ▷ Vzdrževalni interval se ponovno prične.
- ▷ Zračni filter zagotavlja optimalno kakovost zraka v hladilniku.

## Aktiviranje nastavitve

- ▶ Aktivirajte/deaktivirajte (glejte 6.2 Koncept upravljanja).



## Ponastavitev

Ta funkcija omogoča ponastavitev vseh nastavitev na tovarniške nastavitve. Vse nastavitve, ki ste jih izvedli do sedaj, se ponastavijo v izvorno stanje.

## Aktiviranje nastavitve

- ▶ Aktivirajte (glejte 6.2 Koncept upravljanja).

## 6.4 Sporočila o napakah

Sporočila o napakah so prikazana na zaslonu. Obstajata dve kategoriji sporočil o napakah:

| Kategorija | Pomen   |
|------------|---|
| Sporočilo  | Opominja na splošne procese. Te procese lahko izvedete in tako odpravite sporočilo.   |
| Opozorilo  | Se pojavi ob motnjah delovanja. Dodatno se poleg prikaza na zaslonu oglasi še signal. Signalni zvok postaja glasnejši, dokler prikaza ne potrdite s pritiskom. Preprostejše motnje delovanja lahko odpravite tudi sami. Za težje motnje delovanja pa je treba kontaktirati servisno službo. |

### 6.4.1 Opozorila



#### Zapiranje vrat

Sporočilo se prikaže, če so vrata predolgo odprta.

Čas, ko se sporočilo prikaže, je mogoče nastaviti.

- ▶ Končanje alarma: Potrdite sporočilo.

-ali-

- ▶ Zaprite vrata.



#### Napak

Sporočilo se prikaže, ko pride do napake aparata. Sestavni del aparata kaže napako.

- ▶ Odprite vrata.
- ▶ Zabeležite kodo napake.
- ▶ Potrdite sporočilo.
- ▷ Signalni zvok utihne.
- ▷ Prikaz stanja se pojavi.
- ▶ Zaprite vrata.
- ▶ Obrnite se na servisno službo. (glejte 9.4 Servisna služba)

### 6.4.2 Sporočila



#### Rezervoar za vodo\*

Sporočilo se prikaže, ko v rezervoarju za vodo ni dovolj vode.

- ▶ Napolnite rezervoar.
- ▷ IceMaker naredi ledene kocke.
- ▶ Če je rezervoar za vodo poln, sporočilo pa je aktivno: Preverite, ali je plovec zataknen.
- ▶ Po potrebi izpraznite vodo in s tankim pripomočkom, npr. z vatirano palčko, premaknite plovec.
- ▶ Če je rezervoar za vodo poln, sporočilo pa je aktivno: Obrnite se na servisno službo. (glejte 9.4 Servisna služba)

### 6.4.3 DemoMode

Ko je na zaslonu prikazana črka „D“, je aktiviran predstavitveni način. Ta funkcija je bila razvita za trgovce, ker so vse hladilne funkcije aparata izklopljene.

#### Deaktiviranje načina DemoMode

Ko čas na zaslonu poteče:

- ▶ Potrdite prikaz, dokler čas ne poteče.

- ▷ Način DemoMode je deaktiviran.  
Če se čas ne odšteva:
- ▶ Izvlecite vtič.
- ▶ Vtič znova priključite.
- ▷ Način DemoMode je deaktiviran.

## 7 Oprema

### 7.1 Zamrzovalni predal s 4 zvezdicami\*

#### 7.1.1 Odpiranje/zapiranje zamrzovalnega predala

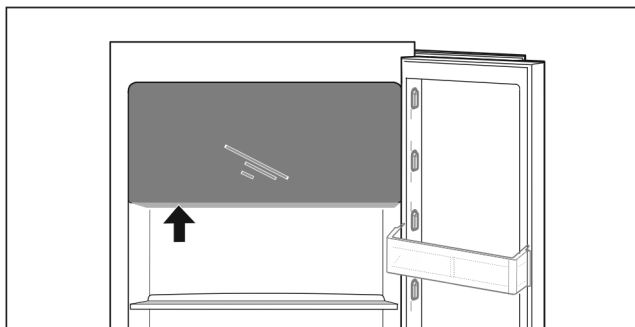
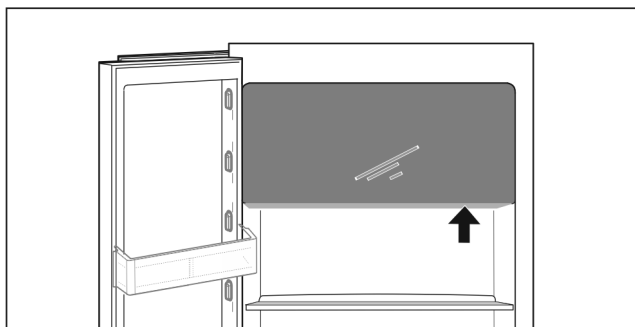

Fig. 16

Odpiranje zamrzovalnega predala:

- ▶ Primite od spodaj za prijemalni predel.
- ▶ Pritisnite prijemalno ploščo in obenem povlecite vrata naprej.

Zapiranje zamrzovalnega predala:

- ▶ Zaprite vrata in obenem potisnite od spredaj.
- ▷ Vrata so zaskočena.

### 7.2 Vratna polica

#### 7.2.1 Prestavljanje/odstranjevanje vratne police

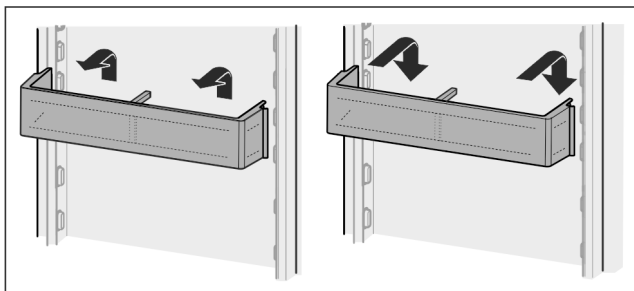

Fig. 17

- ▶ Polico potisnite navzgor.
- ▶ Povlecite ga naprej.
- ▶ Polico vstavite v obratnem vrstnem redu.

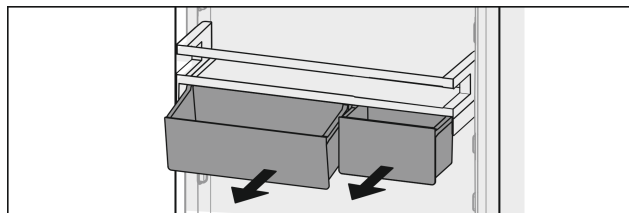

Fig. 18 \*

Uporabite lahko samo eden ali oba boksa VarioBox. Če želite v aparat postaviti posebno visoke steklenice, na polico za steklenice obesite samo en boks.\*

#### Premeščanje odlagalne police z boksi VarioBox:\*

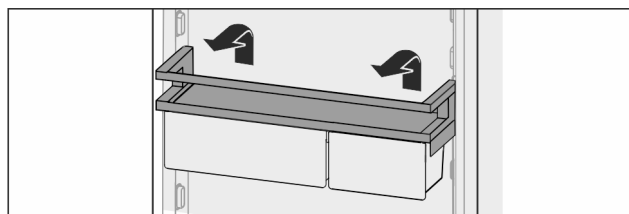

Fig. 19 \*

- ▶ Odstranite jo navzgor.\*
- ▶ Vstavite jo na poljubnem položaju.\*
- ▷ Odlagalna polica pred zamrzovalnim predalom s 4 zvezdicami: optimalna porazdelitev zraka v napravi ni več zagotovljena. V zamrzovalnem predalu se lahko nabere kondenzat.\*

#### Nasvet

Podjetje Liebherr priporoča:\*

- ▶ Odlagalno polico z boksi VarioBox obesite na višino pod zamrzovalni predal s 4 zvezdicami, kot je bil aparat dostavljen tovarniško. Tako je zrak v hladilniku optimalno razporejen.\*

#### Prestavljanje boksov VarioBox:\*

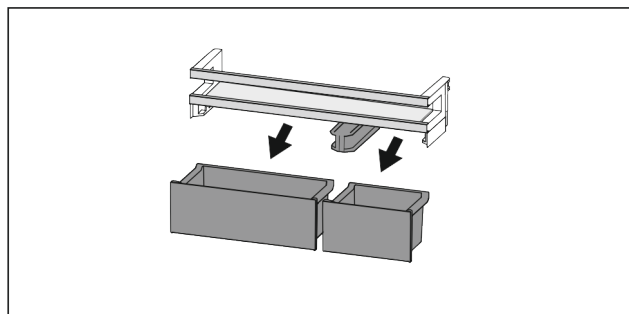

Fig. 20 \*

- ▶ Če je vratna polica odstranjena:\*
- ▶ Odstranite boksa.\*

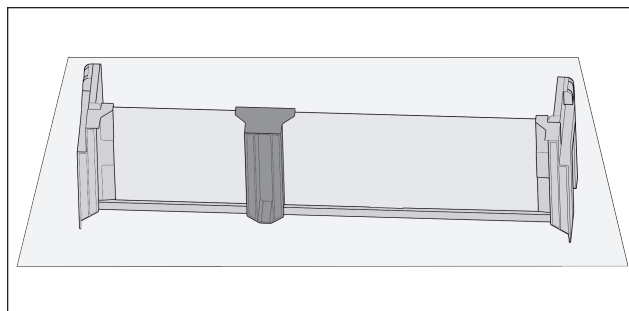

Fig. 21 \*

- ▶ Vratno polico odložite na mizo.\*

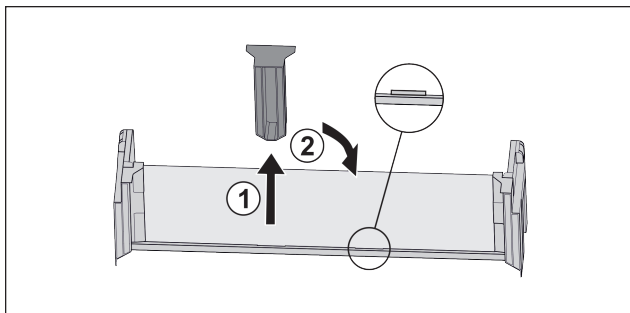

Fig. 22 \*

- ▶ Snemite sredinski držalni del Fig. 22 (1)\*
- ▶ Sredinski držalni del vstavite na drugem položaju Fig. 22 (2)\*.

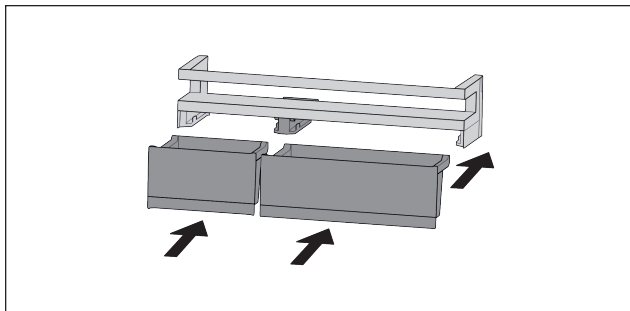

Fig. 23 \*

- ▶ Zamenjajte boksa.\*

## 7.2.2 Razstavljanje vratnih polic

Vratne police lahko za potrebe čiščenja razstavite.

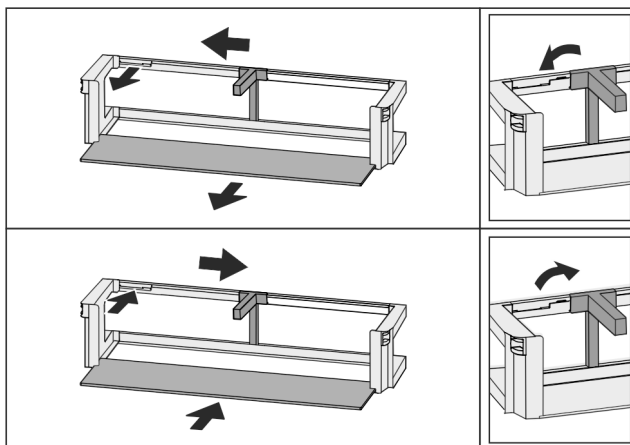

Fig. 24

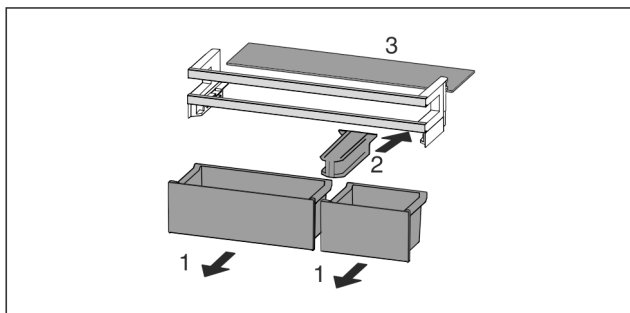

Fig. 25 \*

- ▶ Razstavite vratne police.

## 7.3 Odlagalne police

### 7.3.1 Prestavljanje/odstranjevanje odlagalnih polic

Odlagalne police so s posebnimi omejevalniki zavarovane pred naključnim izvlečenjem.

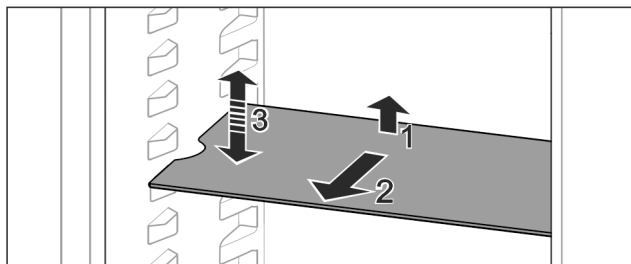

Fig. 26

- ▶ Odlagalno polico dvignite in povlecite naprej.
- ▷ Stranska vdolbina je na položaju ležišča.
- ▶ Prestavljanje odlagalne police: Dvignite ali spustite jo na poljubno višino in jo potisnite noter.

-ali-

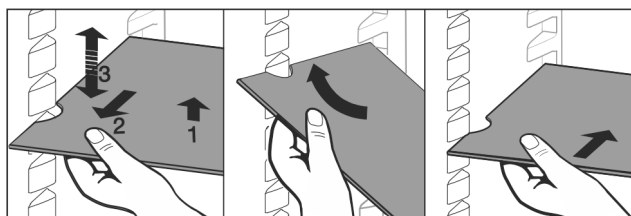

Fig. 27

- ▶ Odstranitev odlagalne police: Izvlecite jo naprej.
- ▶ Lažje odstranjevanje: odlagalno polico postavite postrani.
- ▶ Ponovno vstavljanje odlagalne police: Potisnite jo do prislona.
- ▷ Zaustavljalniki izvleka so obrnjeni navzdol.
- ▷ Zaustavljalniki izvleka se nahajajo za sprednjo odlagalno polico.

## 7.4 Deljiva odlagalna polica

### 7.4.1 Uporaba deljivih odlagalnih polic

Odlagalne police so s posebnimi omejevalniki zavarovane pred naključnim izvlečenjem.

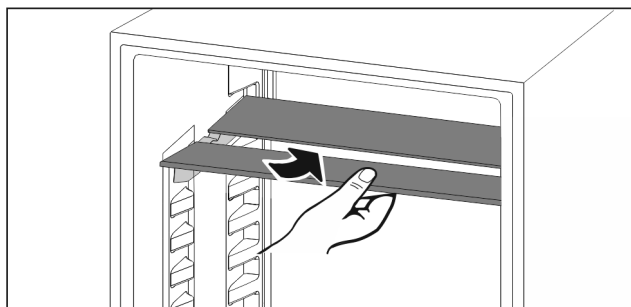

Fig. 28

- ▶ Deljive odlagalne police vstavite tako, kot je prikazano na sliki.



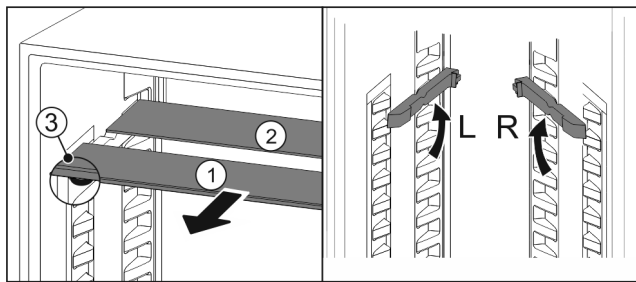

Fig. 29

### Naravnajte višino aparata:

- ▶ Steklene plošče posamično izvlecite Fig. 29 (1) naprej.
- ▶ Naležna vodila izvlecite iz zaskočnega elementa in jih zataknete na želeni višini.
- ▶ Steklene plošče posamično drugo za drugo potisnite noter.
- ▷ Nizki zaustavljalniki izvleka, takoj za naležnim vodilom.
- ▷ Visoki zaustavljalniki izvleka zadaj.

### Uporaba obeh odlagalnih polic:

- ▶ Z eno roko primite spodnjo stekleno ploščo in jo povlecite naprej.
  - ▷ Steklena plošča Fig. 29 (1) z okrasno letvijo je spredaj.
  - ▷ Zaustavljalniki Fig. 29 (3) so obrnjeni navzdol.
- Aparati z zamrzovalnim predalom:\*
- ▶ Naležnih vodil in deljivih odlagalnih polic ne nameščajte pred ventilatorjem.\*

## 7.5 VarioSafe\*

Predal VarioSafe nudi prostor za majhne kose živil, pakiranja, tub in kozarcev.

### 7.5.1 Uporaba predala VarioSafe

Predal lahko vzamete ven in ga vstavite na dveh različnih položajih. Tako lahko v predalu shranite tudi višje manjše kose.

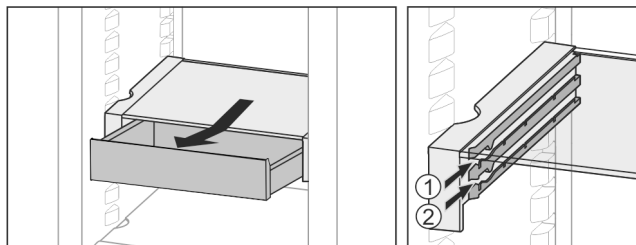

Fig. 30

- ▶ Odstranite predal.
- ▶ Vstavite ga na poljubni višini Fig. 30 (1) ali Fig. 30 (2).

### 7.5.2 Prestavljanje predala VarioSafe

Predal VarioSafe lahko v celoti prestavite v višini.

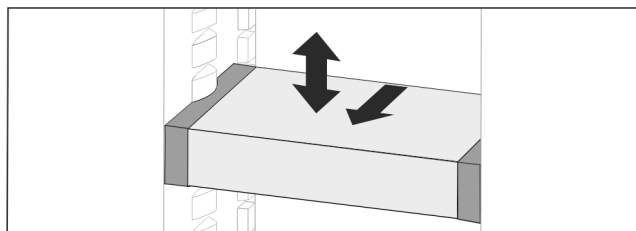

Fig. 31

- ▶ Povlecite ga naprej.
- ▷ Stranska vdolbina je na položaju ležišča.
- ▶ Dvignite ali spustite ga na poljubno višino.
- ▶ Potisnite ga proti zadnji strani.

### 7.5.3 Popolna odstranitev predala VarioSafe

Predal VarioSafe lahko v celoti vzamete ven.

- ▶ Povlecite ga naprej.
- ▷ Stranska vdolbina je na položaju ležišča.

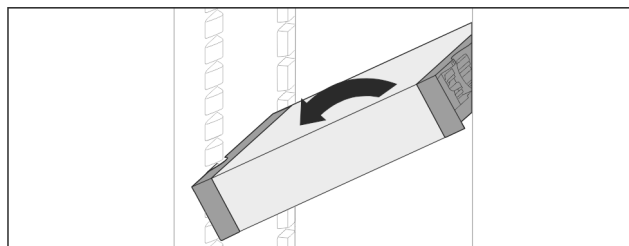

Fig. 32

- ▶ Postavite ga postrani in povlecite naprej.

### 7.5.4 Razstavljanje predala VarioSafe

Predal VarioSafe lahko za potrebe čiščenja razstavite.

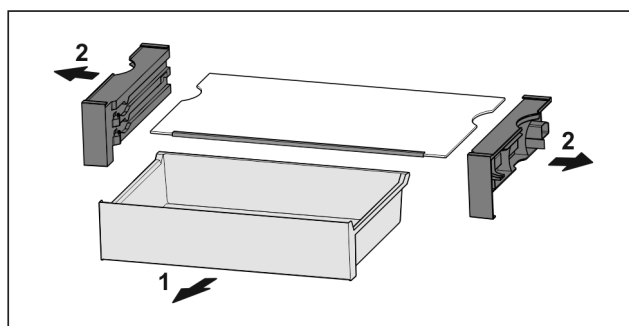

Fig. 33

- ▶ Razstavite predal VarioSafe.

## 7.6 InfinitySpring\*

Integrirani dozirnik vode je primeren za udobno doziranje pitne vode. Temperatura vode je odvisna od temperature v hladilniku.

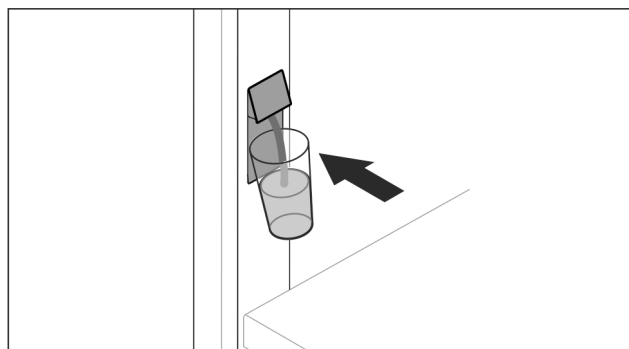

Fig. 34

- ▶ Kozarec potisnite ob spodnjo tipko dozirnika.
- ▷ Dozirna enota se pomakne ven: voda steče v kozarec.
- ▶ Preprečite brizganje vode: kozarec umikajte počasi.
- ▶ Če želite natočiti veliko vode: Ko voda ne teče več, odstranite rezervoar za vodo in ponovno pritisnite tipko dozirnika.

## 7.7 Prostor za pekač

Nad predali je prostor za pekač Fig. 1 (9).

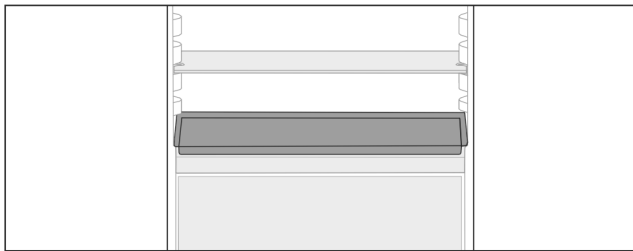

Fig. 35

Zagotovite naslednje predpogoje:

- Največje mere za pekač so upoštevane (glejte 9.1 Tehnični podatki).
- Pekač je ohlajen na sobno temperaturo.
- Najnižja vratna polica je prestavljena za vsaj en položaj višje.

Če so vrata odprta za 90°:

- ▶ Pekač vstavite na najnižjih stranskih policah.

-ali-

Če se pekač ne nalega enakomerno:

- ▶ Uporabite naležni vodili iz priloženega kompleta.

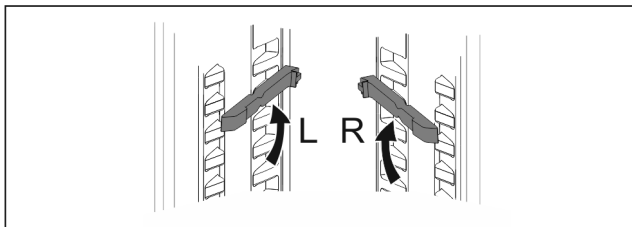

Fig. 36

- ▶ Naležni vodili zataknete na najnižjih policah.

Če so vrata odprta za 90°:

- ▶ Pekač vstavite v naležni vodili.

## 7.8 Prilagodljiva polica za odlaganje steklenic

### 7.8.1 Uporaba police za steklenice

Na dnu hladilnika lahko po želji uporabljate prilagodljivo polico za steklenice ali stekleno ploščo.

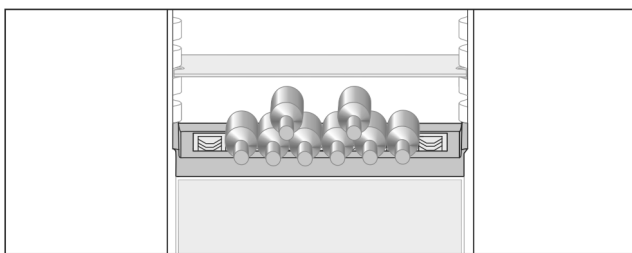

Fig. 37

- ▶ Stekleno ploščo izvlecite in shranite ločeno.
- ▶ Steklenice vstavite z dnom proti zadnji steni aparata.

#### Nasvet

Če steklenice molijo čez sprednji rob police za steklenice:

- ▶ Spodnjo vratno polico postavite za en položaj višje.

### 7.8.2 Odstranjevanje police za steklenice

Polico za steklenice lahko odstranite za potrebe čiščenja.

- ▶ Odstranite stekleno ploščo nad polico za steklenice.

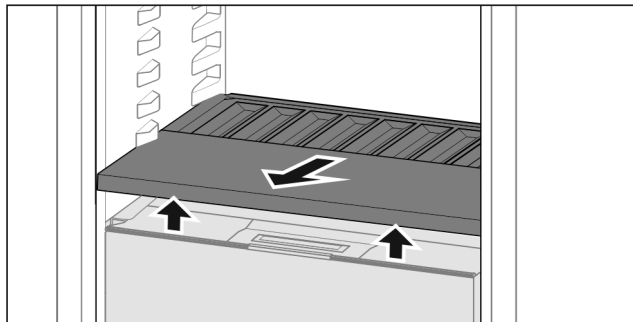

Fig. 38

- ▶ Polico za steklenice privzdignite spredaj in jo izvlecite.

#### Nasvet

Podjetje Liebherr priporoča:

Na pokrov predala, ki se nahaja pod polico, ne odlagajte ničesar.

### 7.8.3 Vstavljanje police za steklenice

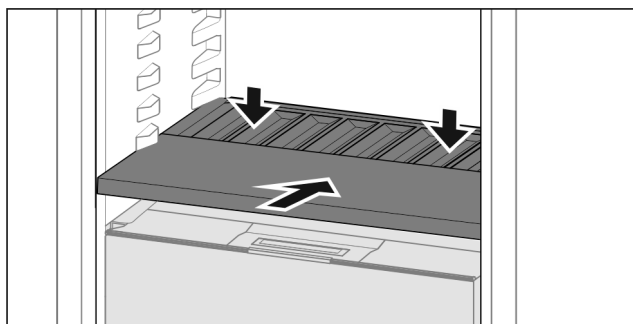

Fig. 39

- ▶ Polico za steklenice potisnite noter do omejevalnika in nato navzdol.

- ▷ Vtiči zadaj za polico za steklenice se samodejno povežejo.
- ▷ LED-lučka sveti.

## 7.9 Predali

Predale lahko odstranite za namene čiščenja.

Odstranjevanje in vstavljanje predalov se razlikujeta glede na izvlečni sistem. Vaš aparat je lahko opremljen z različnimi izvlečnimi sistemi.

#### Nasvet

Poraba energije narašča in moč hlajenja se niža, če ni dovolj prezračevanja.

- ▶ Prezračevalne reže ventilatorja na zadnji steni morajo vedno ostati proste!

### 7.9.1 Predal na teleskopskih vodilih

Predal se premika z izvlečnimi vodili (teleskopska vodila). Obstajajo teleskopska vodila s popolnim izvlekom in teleskopska vodila z delnim izvlekom. Predale s popolnim izvlekom lahko v celoti vzamete iz aparata. Predalov z delnim izvlekom ne morete v celoti vzeti iz aparata. Uporabljeni sistem je odvisen od tipa aparata.

#### Popoln izvlek\*

Popoln izvlek prepoznate po spokiji, ki se nahaja na zadnji strani levo in desno od vodila.

## Odstranjevanje predala

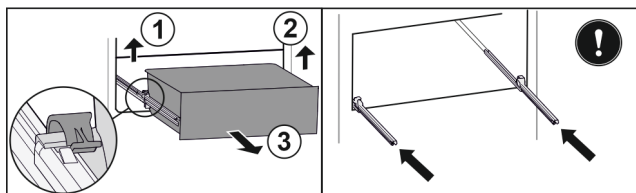

Fig. 40

- ▶ Predal izvlecite do omejevala.
- ▶ Dvignite levo spojko in hkrati povlecite predal levo naprej. Fig. 40 (1)
- ▶ Dvignite desno spojko in hkrati povlecite predal desno naprej. Fig. 40 (2)
- ▶ Predal vzemite ven v smeri naprej. Fig. 40 (3)
- ▶ Vstavite vodila.

## Vstavljanje predala

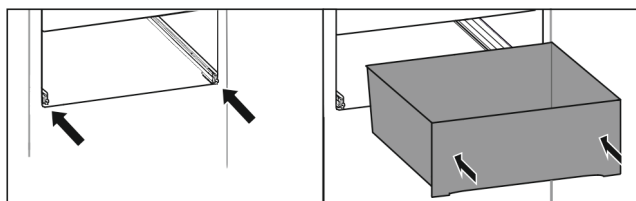

Fig. 41

- ▶ Vstavite vodila.
- ▶ Predal postavite na vodila.
- ▶ Predal potisnite proti zadnji strani.
- ▷ Predal se zadaj slišno zaskoči.

## Delni izvlek hladilnika\*

### Odstranjevanje predala

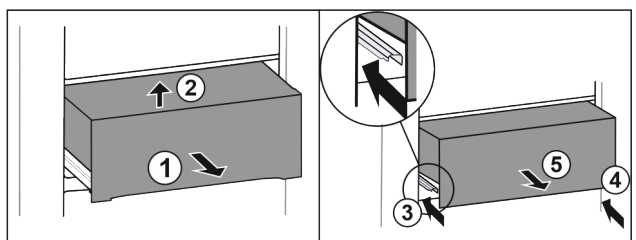

Fig. 42

- ▶ Predal izvlecite do polovice. Fig. 42 (1)
- ▶ Predal spredaj dvignite. Fig. 42 (2)
- ▶ Vstavite levo vodilo. Fig. 42 (3)
- ▶ Vstavite desno vodilo. Fig. 42 (4)
- ▶ Predal vzemite ven v smeri naprej. Fig. 42 (5)

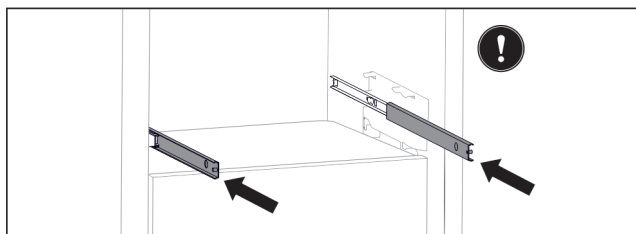

Fig. 43

- Ko vodila po izvleku predala še vedno niso v celoti vstavljena:
- ▶ Popolnoma vstavite vodila.

## Vstavljanje predala

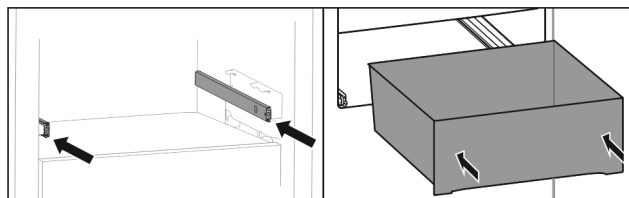

Fig. 44

- ▶ Vstavite vodila.
- ▶ Predal postavite na vodila.
- ▶ Predal potisnite proti zadnji strani.

## 7.10 Pokrov predala Fruit & Vegetable-Safe

Pokrov predala lahko odstranite za potrebe čiščenja.

### 7.10.1 Odstranjevanje pokrova predala

Zagotovite naslednje predpogoje:

- Polica za steklenice je odstranjena (glejte 7.8 Prilagodljiva polica za odlaganje steklenic).

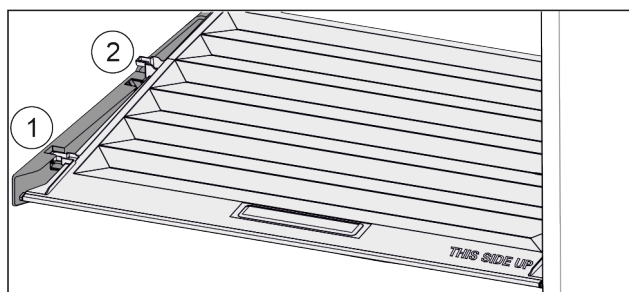

Fig. 45

Če so predali odstranjeni:

- ▶ Pokrov povlecite naprej Fig. 45 (1) do odprtine v držalnih delih.
- ▶ Zadaj ga od spodaj dvignite in odstranite Fig. 45 (2) navzgor.

### 7.10.2 Vstavljanje pokrova predala

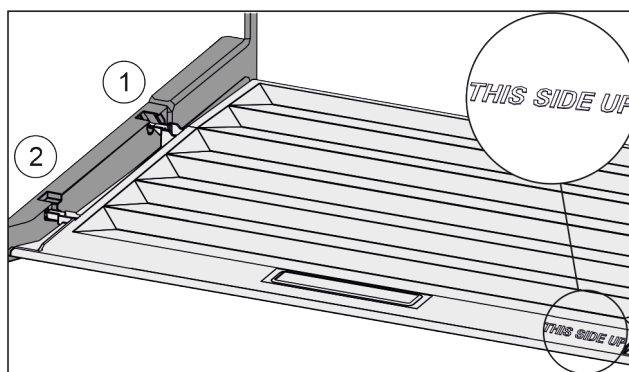

Fig. 46

Če je napis THIS SIDE UP zgoraj:

- ▶ Robova predala vstavite nad odprtino zadnjega držala Fig. 46 (1), spredaj pa ju zataknete v držalo Fig. 46 (2).
- ▶ Pokrov prestavite na zeleni položaj (glejte 7.11 Uravnavanje vlažnosti).

## 7.11 Uravnavanje vlažnosti

Vlažnost v predalu lahko s prestavitvijo pokrova predala uravnate sami.

Pokrov predala se nahaja takoj nad predalom in ga lahko prekrivajo odlagalne police ali dodatni predali.

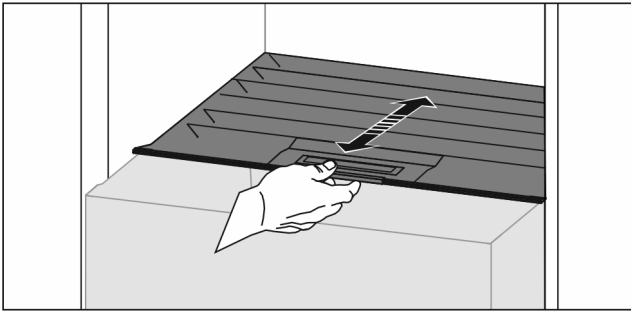

Fig. 47

## Nizka vlažnost zraka

- ▶ Odprite predal.
- ▶ Pokrov predala povlecite naprej.
- ▷ Ko je predal zaprt: Reža med pokrovom in predalom.
- ▶ Deaktivirajte funkcijo HydroBreeze.\*
- ▷ Vlažnost zraka v predalu se zniža.

## Visoka vlažnost zraka

- ▶ Odprite predal.
- ▶ Pokrov predala potisnite nazaj.
- ▷ Ko je predal zaprt: Pokrov tesno zapira predal.
- ▶ Aktivirajte funkcijo HydroBreeze.\*
- ▷ Vlažnost zraka v predalu se zviša.
- Če je v predalu preveč vlage:
- ▶ Izberite nastavev „nizka vlažnost zraka“.

## -ali-

- ▶ Vlago pobrišite s krpo.

## Nasvet

Z nastavitvijo „nizka vlažnost zraka“ lahko uporabljate predala Fruit & Vegetable-Safe in Meat & Dairy-Safe.

- ▶ Nastavite možnost „nizka vlažnost zraka“.

## 7.12 HydroBreeze\*

Funkcija HydroBreeze zamegli zamrznjena živila in skrbi za vlažnost v predalu.

HydroBreeze in pripadajoči rezervoar za vodo se nahajata v prilagodljivi polici za steklenice.

Zagotovite naslednje predpogoje:

- Rezervoar za vodo je očiščen (glejte 8.7.3 Čiščenje opreme).
- Rezervoar za vodo je ustrezno zaskočen.
- Vlažnost je nastavljena na „visoko vlažnost zraka“ (glejte 7.11 Uravnavanje vlažnosti).
- HydroBreeze je aktiviran (glejte HydroBreeze\*).

### 7.12.1 Polnjenje rezervoarja za vodo



#### OPOZORILO

Onesnažena voda!

Zastrupitve.

- ▶ Napolnite le s pitno vodo.
- ▶ HydroBreeze je deaktiviran: Izpraznite rezervoar za vodo.
- ▶ HydroBreeze dalj časa ni v uporabi: Izpraznite rezervoar za vodo.

#### OBVESTILO

Tekočine z vsebnostjo sladkorja!

Poškodovanje predala HydroBreeze.

- ▶ Napolnite le s pitno vodo.

## Nasvet

Z uporabo filtrirane, dekarbonizirane vode dobite pitno vodo najboljše možne kakovosti za nemoteno delovanje modula HydroBreeze.

Tako kakovost vode lahko dosežete s filtrom za namizno vodo, ki ga dobite v specializirani trgovini.

- ▶ Rezervoar za vodo napolnite s filtrirano, dekarbonizirano pitno vodo.

Rezervoar za vodo je vgrajen v prilagodljivo polico za steklenice (glejte 1.2 Pregled aparata in opreme).

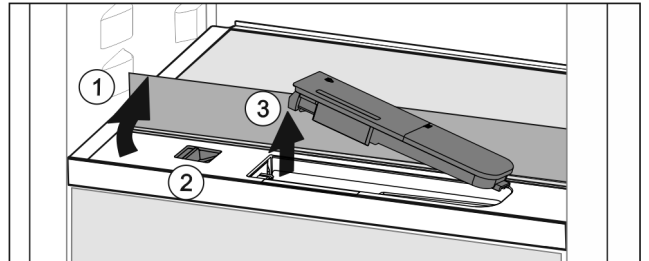

Fig. 48

- ▶ Pritisnite na zadnji, levi vogal sprednje steklene plošče.
- ▷ Steklена plošča se spredaj dvigne.
- ▶ Stekleno ploščo dvignite in jo sklopite nazaj do omejevalnika Fig. 48 (1).
- ▷ Steklена plošča stoji pokončno.
- ▶ Drsnik Fig. 48 (2) potisnite v levo.
- ▷ Rezervoar za vodo skoči iz vdolbine.
- ▶ Odstranite rezervoar za vodo Fig. 48 (3).
- ▶ Očistite rezervoar za vodo (glejte 8.7.3 Čiščenje opreme). Oglata odprtina:
- ▶ Pitno vodo natočite do oznake.
- ▶ Rezervoar za vodo z dnom najprej vstavite v vdolbino.
- ▶ Sprednji del počasi spustite in pritisnite rezervoar noter.
- ▷ Rezervoar za vodo je zaskočen.

### 7.12.2 Razstavljanje rezervoarja za vodo

Rezervoar za vodo lahko za potrebe čiščenja razstavite.

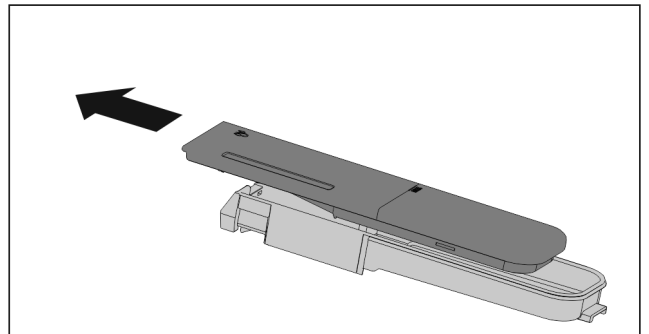

Fig. 49

- ▶ Razstavite rezervoar za vodo.

## 7.13 Pribor

### 7.13.1 Posodica za maslo

Odpiranje/zapiranje posodice za maslo

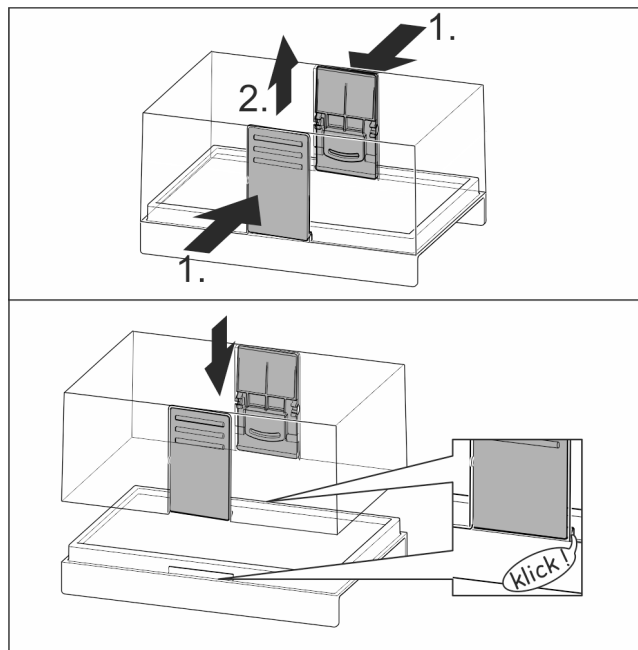

Fig. 50

### Razstavljanje posodice za maslo

Posodico za maslo lahko za potrebe čiščenja razstavite.

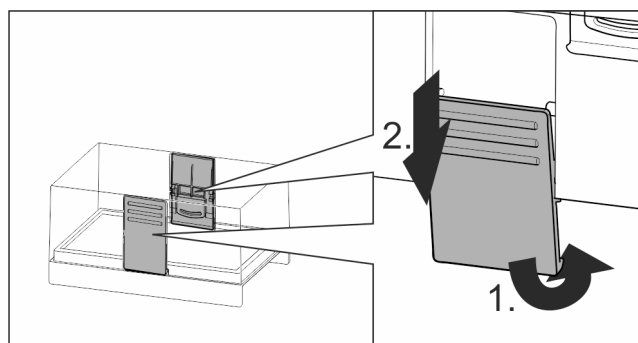

Fig. 51

- Razstavite posodico za maslo.

### 7.13.2 Posoda za jajca

Poličko za jajca lahko izvlečete in obrnete. Oba dela posode za jajca lahko uporabite, da označite razlike, kot je na primer datum nakupa.

### Uporaba posode za jajca

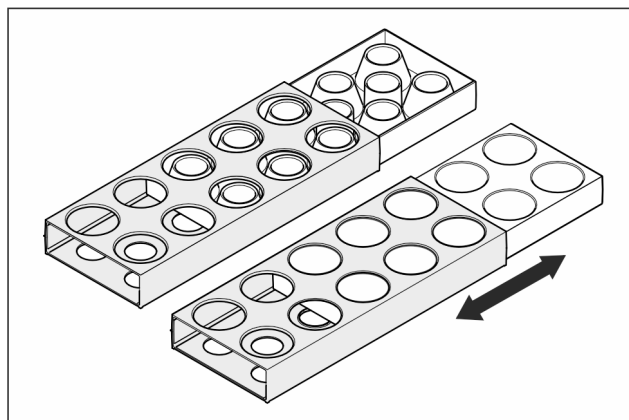

Fig. 52

- Zgornja stran: Hranjenje kokošjih jajc.
- Spodnja stran: Hranjenje prepeličjih jajc.

### 7.13.3 Držalo za steklenice

#### Uporaba držala za steklenice

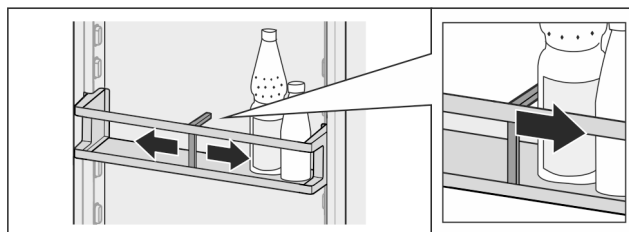

Fig. 53

- Držalo steklenic potisnite ob steklenice.
- ▷ Steklenice se ne bodo prevrnile.

#### Odstranjevanje držala za steklenice

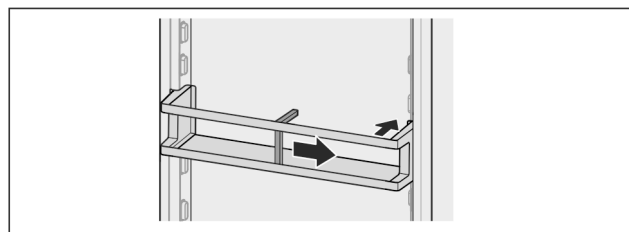

Fig. 54

- Držalo za steklenice potisnite povsem v desno do roba.
- Odstranite ga nazaj.

# Vzdrževanje

## 7.13.4 Posoda za ledene kocke s pokrovom\*

### Uporaba posode za ledene kocke

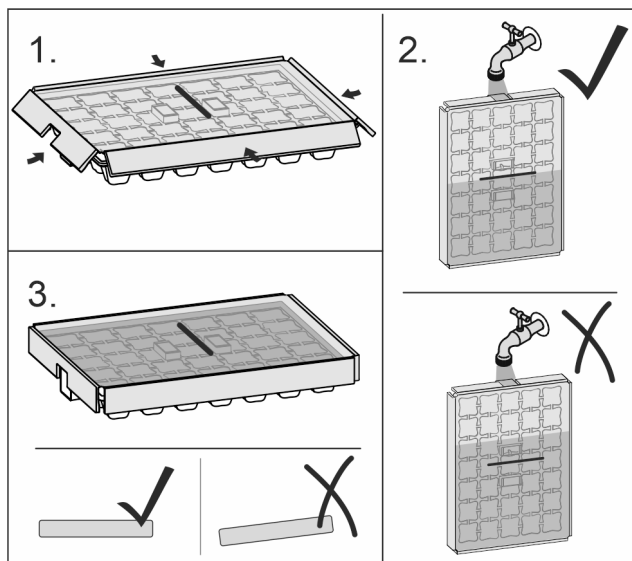

Fig. 55

Če je voda zmrznila:

- ▶ Posodo za ledene kocke dajte za kratek čas pod toplo vodo.
- ▶ Snemite pokrov.
- ▶ Konce posode za ledene kocke rahlo obrnite v nasprotno smer.
- ▶ Kocke ledu sprostite.

### Razstavljanje posode za ledene kocke

Posodo za ledene kocke lahko za čiščenje razstavite.

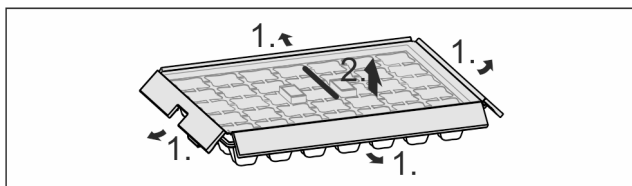

Fig. 56

- ▶ Razstavite posodo za ledene kocke.

## 8 Vzdrževanje

### 8.1 Aktivni ogljeni filter FreshAir

Aktivni ogljeni filter FreshAir se nahaja v predalu na ventilatorjem.

Filter zagotavlja optimalno kakovost zraka.

- Aktivni ogljeni filter zamenjajte vsakih 6 mesecev. Ko je aktiviran opomnik, obvestilo na prikazovalniku poziva k menjavi.
- Aktivni ogljeni filter lahko odvržete med običajne gospodinjske odpadke.

#### Nasvet

Filter z aktivnim ogljem FreshAir lahko kupite v trgovini Liebherr-Hausgeräte na [home.liebherr.com/shop/de/deu/zubehor.html](http://home.liebherr.com/shop/de/deu/zubehor.html).

### 8.1.1 Odstranitev aktivnega ogljenega filtra Liebherr FreshAir

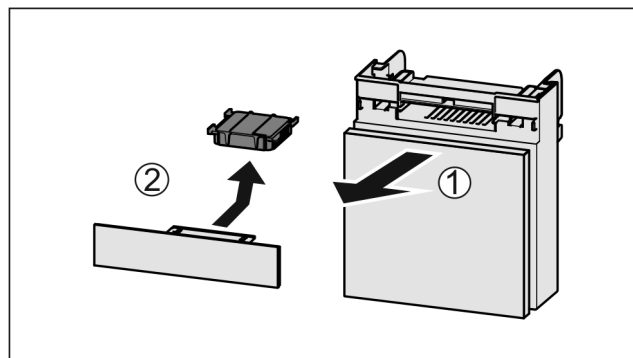

Fig. 57

- ▶ Predal izvlecite Fig. 57 (1) naprej.
- ▶ Odstranite Fig. 57 (2) aktivni ogljeni filter.

### 8.1.2 Vstavljanje aktivnega ogljenega filtra FreshAir

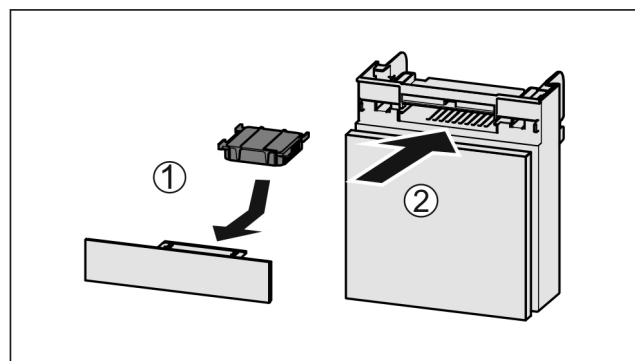

Fig. 58

- ▶ Aktivni ogljeni filter vstavite Fig. 58 (1) skladno s prikazom na sliki.
- ▷ Aktivni ogljeni filter se zaskoči.
- Če je aktivni ogljeni filter obrnjen navzdol:
- ▶ Predal potisnite noter Fig. 58 (2).
- ▷ Aktivni ogljeni filter je sedaj pripravljen.

## 8.2 Rezervoar za vodo\*

Rezervoar za vodo modula InfinitySpring se nahaja za najnižjim predalom.

### 8.2.1 Odstranjevanje rezervoarja za vodo

- ▶ Zaprite pipo za vodo.
- ▶ Funkcijo InfinitySpring pridržite 30 s in postavite kozarec za zbiranje preostale vode.
- ▶ Odstranite predal.
- ▶ Rezervoar za vodo zasučite v levo do omejevalnika in ga izvlecite.
- ▷ Voda kaplja v posodo za prestrezanje vode.
- ▶ Vodo odtecite iz zbiralne posode za vodo.
- ▶ Posodo za prestrezanje vode obrišite s krpo ali pomijte v pomivalnem stroju.

## 8.2.2 Vstavljanje rezervoarja za vodo

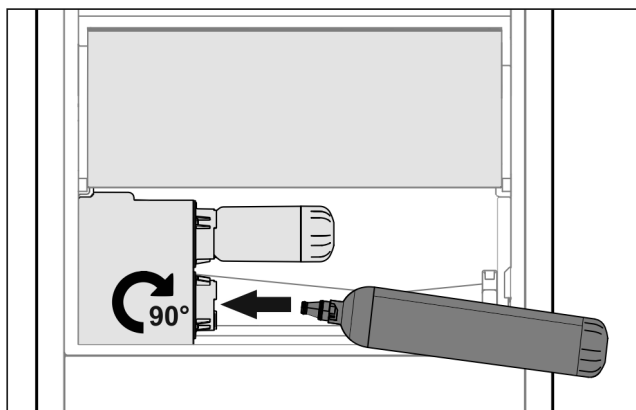

Fig. 59

- ▶ Odstranite predal.
- ▶ Vstavite rezervoar za vodo in ga za pribl. 90° obrnite v desno do omejevalnika.
- ▶ Preverite, če rezervoar za vodo tesni in če ne izteka voda.
- ▶ Vstavite predal.
- ▶ Odprite pipo za vodo.
- ▶ Odzračite vodovodni sistem (glejte navodila za montažo, poglavje Priključek za vodo).

Namesto vodnega filtra lahko vstavite dodaten rezervoar za vodo.

### Nasvet

Rezervoar za vodo je na voljo kot nadomestni del.

## 8.2.3 Odstranitev/vstavljanje posode za prestrezanje vode

Posodo za prestrezanje vode lahko odstranite za potrebe čiščenja.

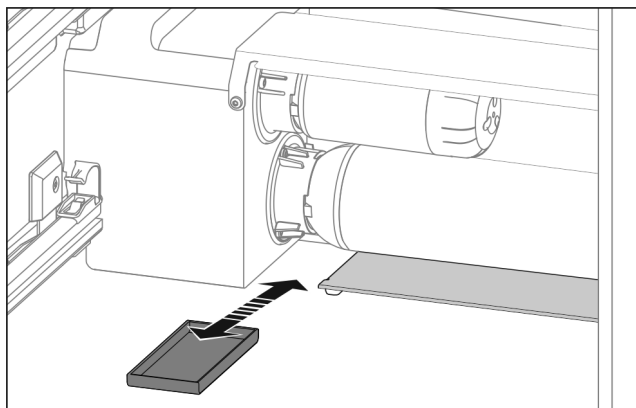

Fig. 60

- ▶ Posodo za prestrezanje vode izvlomite s potegom naprej.

## 8.3 Vodni filter\*

Vodni filter se nahaja za najnižjim predalom.

Filter prestreza usedline v vodi in znižuje okus po kloru.

- Vodni filter pri predpisani moči zamenjajte najkasneje vsakih 6 mesecev ali ko se pretok opazno zniža.
- Vodni filter vsebuje aktivno oglje in ga lahko zavržete med običajne gospodinjske odpadke.

### Nasvet

Vodni filter lahko kupite v trgovini Liebherr-Hausgeräte na [home.liebherr.com/shop/de/deu/zubehor.html](http://home.liebherr.com/shop/de/deu/zubehor.html).

## 8.3.1 Odstranjevanje vodnega filtra

- ▶ Odstranite predal.
- ▶ Vodni filter zasučite v levo do omejevalnika in ga izvlomite.
- ▷ Voda kaplja v posodo za prestrezanje vode.
- ▶ Posodo za prestrezanje vode obrišite s krpo ali pomijte v pomivalnem stroju.

## 8.3.2 Vstavljanje vodnega filtra

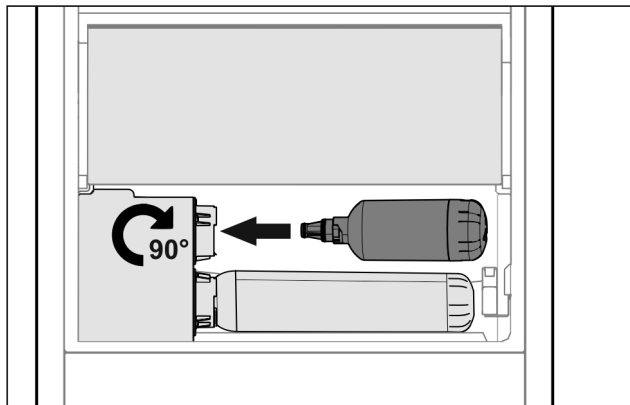

Fig. 61

- ▶ Odstranite predal.
- ▶ Vstavite vodni filter in ga za pribl. 90° obrnite do prislonu v desno.
- ▶ Preverite, če filter tesni in če ne izteka voda.
- ▶ Vstavite predal.



### POZOR

Novi vodni filtri lahko vsebujejo usedline.

- ▶ Natočite 3 l vode v InfinitySpring in jo zavržite.

▷ Vodni filter je sedaj pripravljen.

## 8.4 Demontaža/montaža izvlečnih sistemov

### 8.4.1 Napotki za razstavljanje

Izvlačne sisteme lahko razstavite za namene čiščenja. Vaš aparat je lahko opremljen z različnimi izvlečnimi sistemi.

Naslednji izvlečni sistemi so razstavljivi ali niso razstavljivi:

| Izvlačni sistem          | razstavljiv/<br>ni razstavljiv |
|--------------------------|--------------------------------|
| Popoln izvlek*           | ni razstavljiv*                |
| Delni izvlek hladilnika* | ni razstavljiv*                |

## 8.5 Odtajanje naprave



### OPOZORILO

Neppravilno odtajanje aparata!

Poškodbe.

- ▶ Za pospeševanje postopka odmrzovanja ne uporabljajte nobenih drugih mehanskih naprav ali sredstev, ki jih proizvajalec ni priporočil.
- ▶ Ne uporabljajte električnih grelnih in parnih čistilnih aparatov, odprtega ognja ali razpršil za odtajevanje.
- ▶ Ledu ne odstranjujte z ostrimi predmeti.

Odtajanje poteka samodejno. Voda, ki nastane pri odtajanju, odteka skozi odtočno odprtino in izhlapi.

# Vzdrževanje

- ▶ Odtočno odprtino redno čistite (glejte 8.7 Čiščenje aparata).

## 8.6 Ročno odtajanje zamrzovalnega predala\*

Po daljšem obratovanju se ustvari plast sreža oz. ledu.

Ustvarjanje plasti sreža oz. ledu se pospeši zaradi teh dejavnikov:

- pogosto odpiranje aparata,
- vstavili ste topla živila.
- ▶ Izklopite aparat.
- ▶ Izvlecite vtič ali izključite varovalko.
- ▶ Zamrznjena živila zavijte v časopisni papir ali odeje in shranite na hladnem.

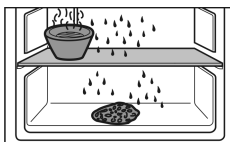

- ▶ Na srednjo ploščo postavite posodo z vročo, vendar ne vrelo vodo.
- ▷ S tem boste pospešili odtajanje.
- ▶ Med odtajanjem pustite vrata aparata in predala odprta.
- ▶ Odstranite prosto ležeče kose ledu.
- ▶ Pazite, da voda ne bo stekla v obrobo pohišta.
- ▶ Vodo, ki se je med odtajanjem nabrala v poglobitvi na dnu aparata, po potrebi večkrat pobrišite z gobico ali krpo.
- ▶ Očistite aparat (glejte 8.7 Čiščenje aparata).

## 8.7 Čiščenje aparata

### 8.7.1 Priprave



#### OPOZORILO

Nevarnost zaradi udarca toka!

- ▶ Izvlecite vtič hladilnika iz vtičnice ali prekinite dovod električne energije.



#### OPOZORILO

Nevarnost požara

- ▶ Ne poškoduje tokokrog hladilnega sredstva.

- ▶ Izpraznite aparat.
- ▶ Izvlecite električni vtič.

**-ali-**

- ▶ Aktivirajte funkcijo CleaningMode. (glejte CleaningMode)

### 8.7.2 Čiščenje notranjosti

#### OBVESTILO

Neustrezno čiščenje!

Poškodbe na aparatu.

- ▶ Uporabljajte samo mehke krpe za čiščenje in ph-nevtralna večnamenska čistila.
- ▶ Ne uporabljajte gobice ali jeklene volne, da ne opraskate površine.
- ▶ Ne uporabljajte močnih, abrazivnih, peščenih čistilnih sredstev in čistil, ki vsebujejo klorid ali kisline.

- ▶ Plastične površine: z mehko, čisto krpo, mlačno vodo in nekaj sredstva za pomivanje.
- ▶ Kovinske površine: z mehko, čisto krpo, mlačno vodo in nekaj sredstva za pomivanje.
- ▶ Odtočna odprtina: Usedline odstranite s tankim pripomočkom, npr. vatirano palčko.

### 8.7.3 Čiščenje opreme

#### OBVESTILO

Neustrezno čiščenje!

Poškodbe na aparatu.

- ▶ Uporabljajte samo mehke krpe za čiščenje in ph-nevtralna večnamenska čistila.
- ▶ Ne uporabljajte gobice ali jeklene volne, da ne opraskate površine.
- ▶ Ne uporabljajte močnih, abrazivnih, peščenih čistilnih sredstev in čistil, ki vsebujejo klorid ali kisline.

#### Čiščenje z mehko, čisto krpo, mlačno vodo in nekaj sredstva za pomivanje:

- VarioSafe\*
- Pokrov predala Fruit & Vegetable-Safe
- Predal
- Prilagodljiva polica za odlaganje steklenic

#### Čiščenje z vlažno krpo:

- Teleskopska vodila
- Upoštevajte: Mast v drsnih progah služi za mazanje in je ne smete odstraniti!

#### Čiščenje v pomivalnem stroju do 60 °C:

- Vratna polica
- VarioBox\*
- Držalo za steklenice
- Odlagalna polica
- Deljiva odlagalna polica
- Držalni del deljive odlagalne police
- Rezervoar za vodo in pokrov rezervoarja za vodo modula HydroBreeze\*
- Skleda za prestrezanje vode\*
- Posoda za jajca
- Posodica za maslo
- Posoda za ledene kocke\*
- ▶ Razstavljanje opreme: glejte zadevno poglavje.
- ▶ Očistite opremo.

### 8.7.4 Čiščenje InfinitySpring\*

Dozirno enoto InfinitySpring in območje okoli nje lahko očistite, ne da bi morali aparat izklopiti iz električnega omrežja.

Čiščenje je potrebno pri:

- prvem zagonu;
- neuporabi, ki traja dlje kot 5 dni.

- ▶ Pritisnite spodnjo tipko dozirnika.

▷ Dozirna enota se pomakne ven.

- ▶ Izpust za vodo in okolico očistite z mehko, čisto krpo, mlačno vodo in nekaj sredstva za pomivanje.

- ▶ Spustite spodnjo tipko.

- ▶ Natočite 2 l vode v InfinitySpring in jo zavrzite.\*

### 8.7.5 Čiščenje HydroBreeze\*

Čiščenje je potrebno pri:

- prvem zagonu;
- Funkcija HydroBreeze je izklopljena več kot 48 ur.
- Novo polnjenje rezervoarja za vodo.

Zagotovite naslednje predpogoje:

- HydroBreeze je deaktiviran (glejte HydroBreeze\*).
- Rezervoar za vodo je odstranjen in očiščen v pomivalnem stroju.

- ▶ Odprtino očistite z vlažno krpo.
- ▶ Vstavite rezervoar za vodo.
- ▶ Aktivirajte funkcijo HydroBreeze.



## 8.7.6 Po čiščenju

- ▶ Aparat in dele opreme obrišite do suhega.
- ▶ Aparat priključite v vklopite.  
Ko je temperatura dovolj nizka:
- ▶ Vstavite živila.
- ▶ Čiščenje ponavljajte v rednih presledkih.

## 9 Pomoč strankam

### 9.1 Tehnični podatki

| Temperaturno območje |              |
|----------------------|--------------|
| Hlajenje             | 3 °C do 9 °C |
| BioFresh             | 0 °C do 3 °C |

| Največja količina zamrznjenih živil/24 h |  |
|--|--|
| Zamrzovalni predal*                      | glejte nazivno ploščico pod „podatki o zmogljivosti zamrzovanja ... /24h“* |

| Največja velikost pekača |        |
|--------------------------|--------|
| Širina                   | 466 mm |
| Globina                  | 386 mm |
| Višina                   | 50 mm  |

| Osvetlitev   |               |
|--|---------------|
| Razred energijske učinkovitosti <sup>1</sup>                                       | Svetlobni vir |
| Ta izdelek vsebuje en ali več svetlobnih virov razreda energijske učinkovitosti G. | LED           |

*1 Aparat lahko vsebuje svetlobne vire različnih razredov energijske učinkovitosti. Naveden je najnižji razred energijske učinkovitosti.*

Za naprave s povezavo WLAN:\*

| Podatki o frekvenci*                |   |
|-------------------------------------|---|
| Frekvenčni pas                      | 2,4 GHz   |
| Največja moč oddajanja              | <100 mW   |
| Predvidena uporaba radijske naprave | Povezovanje s krajevnim omrežjem WLAN za namene podatkovne komunikacije |

### 9.2 Zvoki delovanja

Aparat med delovanjem oddaja različne zvoke.

- Pri **nizki moči hlajenja** aparat deluje energijsko varčno, vendar dlje. Glasnost je **manjša**.
- Pri **veliki moči hlajenja** se živila hladijo hitreje. Glasnost je **večja**.

| Napaka            | Vzrok                                   | Odpravljanje   |
|-------------------|---|--|
| Aparat ne deluje. | → Aparat ni vklopljen.                  | ▶ Vklopite aparat.   |
|                   | → Vtič ni pravilno vtaknjen v vtičnico. | ▶ Preverite električni vtič.   |
|                   | → Varovalka za vtičnico ni v redu.      | ▶ Preverite varovalko.   |
|                   | → Izpad toka                            | ▶ Aparat naj ostane zaprt.<br>▶ Zaščita živil: Na živila položite hladilne elemente ali uporabite drug hladilnik, če izpad toka traja dalj časa. |

Primeri:

- aktivirane funkcije (glejte 6.3 Funkcije)
- Delujoč ventilator
- Sveže vstavljena živila
- Visoka temperatura okolja
- Dolgo odprta vrata

| Zvok                    | Možen vzrok  | Vrsta zvoka                 |
|-------------------------|--|-----------------------------|
| Klokotanje in žuborenje | Hladilno sredstvo se pretaka po hladilnem krogotoku.   | Običajen zvok delovanja     |
| Pihanje in sikanje      | Hladilno sredstvo se vbrizgava v hladilni krogotok.    | Običajen zvok delovanja     |
| Brenčanje               | Aparat hladi. Glasnost je odvisna od moči hlajenja.    | Običajen zvok delovanja     |
| Zvoki srebanja          | Vrata z blažilnikom za zapiranje ste odprli in zaprli. | Običajen zvok delovanja     |
| Brenčanje in šumenje    | Ventilator deluje.                                     | Običajen zvok delovanja     |
| Klikanje                | Komponente se vklaplajo in izklaplajo.                 | Običajen zvok preklapljanja |
| Drdranje in brenčanje   | Ventili ali lopute so aktivni.                         | Običajen zvok preklapljanja |

| Zvok      | Možen vzrok                            | Vrsta zvoka | Odpravite   |
|-----------|--|-------------|---|
| Tresljaji | Neprimerna vgradnja                    | Zvok napake | Preverite vgradnjo. Naravnajte aparat.                |
| Ropotanje | Oprema, predmeti v notranjosti aparata | Zvok napake | Fiksirajte dele opreme. Med predmeti naj bo razdalja. |

### 9.3 Tehnične napake

Vaš aparat je konstruiran in izdelan tako, da sta varnost delovanja in dolga življenjska doba zagotovljena. Če kljub temu pride do napak v delovanju, preverite, če napaka ni morda posledica napačne uporabe. V tem primeru morate tudi v garancijskem času plačati vse nastale stroške.

Naslednje napake lahko odpravite sami.

#### 9.3.1 Delovanje aparata

## Pomoč strankam

| Napaka   | Vzrok  | Odpravljanje   |
|--|--|--|
|  |  | ▶ Odtajanih živil ne zamrzujte ponovno.  |
|  | → Vtič ni pravilno vstavljen v aparat.   | ▶ Preverite vtič aparata.  |
| <b>Temperatura ni dovolj nizka.</b>  | → Vrata aparata niso dobro zaprta.   | ▶ Zaprite vrata aparata.   |
|  | → Ni dovolj prezračevanja in odzračevanja.   | ▶ Prezračevalno mrežico sprostite in očistite.   |
|  | → Temperatura okolice je previsoka.  | ▶ Rešitev problema: (glejte 1.4 Področja uporabe aparata) .  |
|  | → Aparat ste pogosto odpirali in imeli predolgo odprtega.                                | ▶ Počakajte, da se potrebna temperatura samodejno nastavi. Če se to ne zgodi, se obrnite na servisno službo (glejte 9.4 Servisna služba) . |
|  | → Nastavljena je napačna temperatura.  | ▶ Nastavite nižjo temperaturo in jo preverite po 24 urah.  |
|  | → Aparat stoji preblizu vira toplote (pečica, ogrevanje itd.).                           | ▶ Spremenite mesto aparata ali vira toplote.   |
|  | → Aparat ni bil pravilno vgrajen v nišo.   | ▶ Preverite, ali je bil aparat pravilno vgrajen in se vrata pravilno zapirajo.   |
| <b>Tesnilo na vratih je poškodovano ali pa ga morate zamenjati iz drugih razlogov.</b> | → Tesnilo na vratih je zamenljivo. Za zamenjavo tesnila ne potrebujete dodatnega orodja. | ▶ Obrnite se na servisno službo (glejte 9.4 Servisna služba) .   |
| <b>Aparat je zamrznil ali pa se nabira kondenzat.</b>                                  | → Tesnilo na vratih je morda zdrsnilo iz utora.  | ▶ Preverite, ali je tesnilo na vratih pravilno nameščeno v utor.   |

### 9.3.2 Oprema

| Napaka  | Vzrok  | Odpravljanje   |
|---|--|--|
| <b>InfinitySpring ne deluje.*</b>                       | → V sistemu za pretok vode je zrak.  | ▶ Odzračite sistem za pretok vode (glejte navodila za montažo, poglavje Priključek za vodo).   |
|   | → Priključek za vodo ni odprt.   | ▶ Odprite priključek za vodo.*   |
| <b>Vodni pretok na InfinitySpring je neenakomeren.*</b> | → Omejevalnik pretoka je umazan.   | ▶ Zamenjajte omejevalnik pretoka. Obrnite se na servisno službo (glejte 9.4 Servisna služba) . |
| <b>HydroBreeze ne navlaži živil v hladilniku.*</b>      | → Način HydroBreeze ni vklopljen.  | ▶ Aktivirajte funkcijo HydroBreeze.  |
|   | → V rezervoarju ni dovolj vode.  | ▶ Napolnite rezervoar.   |
|   | → Pred kondenzatorjem se je nabrala umazanija.                             | ▶ Očistite HydroBreeze.  |
|   | → Rezervoar za vodo ni pravilno vstavljen v predvideni vdolbini.           | ▶ Rezervoar za vodo se mora pravilno zaskočiti.  |
|   | → Pokrov predala Fruit & Vegetable-Safe je nastavljen na „manj vlažnosti“. | ▶ Pokrov predala Fruit & Vegetable-Safe nastavite na „višjo vlažnost“.                         |
| <b>Notranja osvetlitev ne deluje.</b>                   | → Aparat ni vklopljen.   | ▶ Vklopite aparat.   |
|   | → Vrata so bila odprta več kot 15 minut.                                   | ▶ Ko so vrata odprta pribl. 15 minut, se notranja osvetlitev samodejno izklopi.                |
|   | → Osvetlitev LED je okvarjena ali pa je poškodovan pokrov.                 | ▶ Obrnite se na servisno službo (glejte 9.4 Servisna služba) .                                 |
| <b>Zamrzovalnega predala ni mogoče zapreti.*</b>        | → Zapah se je zaskočil pri odprtih vratih.                                 | ▶ Znova povlecite za ročaj.  |

## 9.4 Servisna služba

Najprej preverite, če lahko sami odpravite napako (glejte 9 Pomoč strankam). Če tega ne morete, se obrnite na servisno službo.

Naslov najdete v priloženi brošuri „servisa Liebherr“.



### OPOZORILO

Nestrokovno popravilo!

Poškodbe.

- ▶ Popravila in posege na aparatu in na omrežnem priključku, ki niso izrecno navedena (glejte 8 Vzdrževanje), lahko opravlja samo servisna služba.
- ▶ V primeru poškodb omrežne napeljave naj to zamenja samo proizvajalec ali njegova servisna služba oziroma podobno kvalificirana oseba.
- ▶ Pri aparatih z vtičem za hladilne naprave lahko zamenjavo izvede stranka.

### 9.4.1 Kontaktiranje servisne službe

Prepričajte se, da imate pripravljene naslednje podatke o aparatu:

Oznaka aparata (model in indeks)

Servisna št. (servis)

Serijska št. (s. št.)

▶ Podatke o aparatu lahko prikličete na prikazovalniku (glejte Informacije).

-ali-

▶ Podatke o aparatu lahko razberete z nazivne ploščice (glejte 9.5 Nazivna ploščica).

▶ Zabeležite podatke o aparatu.

▶ Obvestite servisno službo: Posredujte jim opis napake in podatke o aparatu.

▷ To bo omogočilo hiter in na ciljno usmerjen servis.

▶ Upoštevajte nadaljnja navodila servisne službe.

## 9.5 Nazivna ploščica

Nazivna ploščica se nahaja za predali na notranji strani aparata.

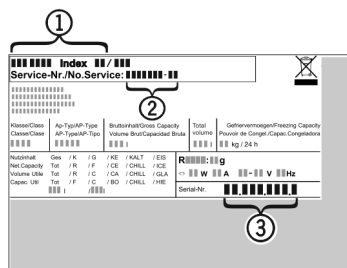

Fig. 62

(1) Oznaka naprave

(3) Serijska št.

(2) Servisna št.

▶ Informacije razberite z nazivne ploščice.

## 10 Zaustavljanje delovanja

▶ Izpraznite aparat.

▶ Izklopite aparat.

▶ Izvlecite električni vtič.

▶ Po potrebi odstranite vtič na aparatu: izvlecite ga in ga hkrati premaknite iz leve v desno.

▶ Očistite aparat (glejte 8.7 Čiščenje aparata).

▶ Vrata pustite odprta, da preprečite nastajanje slabega vonja.

## 11 Odstranjevanje

### 11.1 Aparat pripravite za odstranitev



Podjetje Liebherr v posamezne aparate vstavi baterije. V EU mora zakonodajalec iz razlogov varstva okolja končnega uporabnika obvezati, da te baterije odstrani iz rabljenih aparatov pred njihovo odstranitvijo. Če vaš aparat vsebuje baterije, je aparat ustrezno označen.

Svetilke

Če lahko svetilke samostojno in brez povzročanja škode lahko odstranite, jih morate v vsakem primeru pred odstranjevanjem razstaviti.

▶ Prenehanje delovanja aparata.

▶ Aparat z baterijami: Odstranite baterije. Za opis glejte poglavje **Vzdrževanje**.

▶ Če je mogoče: Svetilke razstavite brez povzročanja škode.

### 11.2 Okolju prijazno odstranjevanje aparata



Aparat vsebuje še dragocene materiale, zato jih odstranjajte v ločene komunalne odpadke.



Baterije zavržite ločeno od rabljenega aparata. Baterije lahko brezplačno vrnete v trgovini ali na lokalnih mestih za recikliranje/odlaganje gospodinjskih aparatov.

Svetilke

Razstavljene svetilke lahko zavržete na ustreznih zbirnih mestih.

Za Nemčijo:

Na lokalnih mestih za recikliranje/odlaganje gospodinjskih aparatov lahko aparat brezplačno zavržete v zabojnike razreda 1. Pri nakupu novega hladilnika/zamrzovalnika in prodajni površini, večji od 400 m<sup>2</sup>, bodo izrabljen aparat brezplačno vzeli nazaj tudi v prodajalni.



### OPOZORILO

Uhajanje hladilnega sredstva in olja!

Požar. Vsebovano hladilno sredstvo je okolju prijazno, a vnetljivo. Vsebovano olje je vnetljivo. Uhajavo hladilno sredstvo in olje se lahko v primeru večje koncentracije in v stiku z zunanjim virom toplote vnameta.

▶ Ne poškodujte cevi obtoka hlajenja in kompresorja.

▶ Aparat odpeljite tako, da ne povzročate škode.

▶ Baterije, svetilke in aparat zavržite skladno z zgoraj navedenimi podatki.

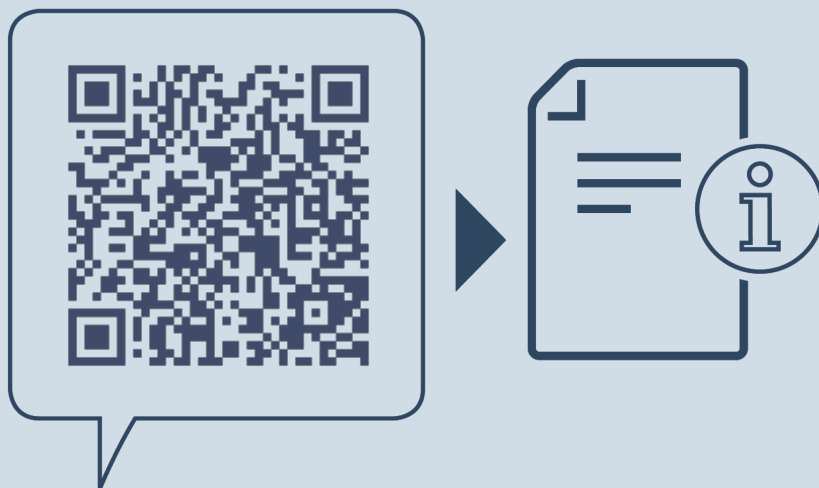

[home.liebherr.com/fridge-manuals](https://home.liebherr.com/fridge-manuals)

**SL** vgradnja: hladilnik z delom BioFresh

Datum izdaje: 20230118

**Indeks št. artiklov: 7088276-00**

Liebherr-Hausgeräte GmbH  
Memminger Straße 77-79  
88416 Ochsenhausen  
Deutschland