

# SCHOCK

HANDMADE IN GERMANY



SPÜLEN & ARMATUREN 2020

# INDEX

## SPÜLEN - CARBON

Carbon N-100S.....	<b>S. 18</b>
Carbon N-100 .....	<b>S. 19</b>

## SPÜLEN - CRISTADUR®

Grando M-100 .....	<b>S. 25</b>
Greenwich N-100S.....	<b>S. 26</b>
Greenwich N-100.....	<b>S. 27</b>
Greenwich N-100L.....	<b>S. 28</b>
Greenwich N-100XL.....	<b>S. 29</b>
Greenwich N-150.....	<b>S. 30</b>
Greenwich N-200.....	<b>S. 31</b>
Horizont D-100S.....	<b>S. 32</b>
Horizont D-100.....	<b>S. 33</b>
Horizont D-150.....	<b>S. 34</b>
Horizont N-200.....	<b>S. 35</b>
Kyoto D-100.....	<b>S. 36</b>
Kyoto D-150.....	<b>S. 37</b>
Lotus D-100 .....	<b>S. 39</b>
Lotus D-150 .....	<b>S. 40</b>
Lotus C-150 .....	<b>S. 41</b>
Mono D-100XS .....	<b>S. 42</b>
Mono D-100S .....	<b>S. 43</b>
Mono D-100 .....	<b>S. 44</b>
Mono D-100L .....	<b>S. 45</b>
Mono D-150 .....	<b>S. 46</b>
Mono N-100S .....	<b>S. 47</b>
Mono N-100 .....	<b>S. 48</b>
Mono R-100 .....	<b>S. 49</b>
Prepstation D-150 .....	<b>S. 51</b>
Signus D-100.....	<b>S. 53</b>
Signus D-100L.....	<b>S. 54</b>
Signus D-150.....	<b>S. 55</b>
Signus D-200.....	<b>S. 56</b>
Signus C-150.....	<b>S. 57</b>
Tia D-100L .....	<b>S. 59</b>
Waterfall D-100 .....	<b>S. 60</b>
Waterfall D-150 .....	<b>S. 61</b>
Wembley D-100 .....	<b>S. 62</b>
Wembley D-100L.....	<b>S. 63</b>
Wembley D-150 .....	<b>S. 65</b>

## SORTIMENT FLÄCHENBÜNDIGER SPÜLEN

Greenwich N-100.....	<b>S. 70</b>
Greenwich N-100L.....	<b>S. 71</b>
Mono D-100XS .....	<b>S. 73</b>
Mono D-100 .....	<b>S. 74</b>
Mono D-100L .....	<b>S. 75</b>
Mono N-100S .....	<b>S. 76</b>
Mono N-100 .....	<b>S. 77</b>
Prepstation D-150 .....	<b>S. 79</b>
Signus D-100.....	<b>S. 80</b>
Signus D-100L.....	<b>S. 81</b>
Signus D-150.....	<b>S. 82</b>
Signus C-150.....	<b>S. 83</b>
Waterfall D-100 .....	<b>S. 84</b>
Waterfall D-150 .....	<b>S. 85</b>

## SPÜLEN - CRISTALITE®

Epure D-100.....	<b>S. 90</b>
Epure D-100L.....	<b>S. 91</b>
Formhaus D-100S.....	<b>S. 92</b>
Formhaus D-100.....	<b>S. 93</b>
Formhaus D-100L.....	<b>S. 94</b>
Formhaus D-150L.....	<b>S. 95</b>
Genius C-150.....	<b>S. 96</b>
Manhattan D-100XS.....	<b>S. 98</b>
Manhattan D-100S.....	<b>S. 99</b>
Manhattan D-100.....	<b>S. 100</b>
Manhattan D-100LS.....	<b>S. 101</b>
Manhattan D-100L.....	<b>S. 102</b>
Manhattan R-100.....	<b>S. 103</b>
Nemo N-100S.....	<b>S. 104</b>
Nemo N-100.....	<b>S. 105</b>
Primus D-100 .....	<b>S. 106</b>
Primus D-100L .....	<b>S. 107</b>
Primus D-150 .....	<b>S. 108</b>
Primus C-150 .....	<b>S. 109</b>
Typos D-100S.....	<b>S. 111</b>
Typos D-100.....	<b>S. 112</b>
Typos D-150S.....	<b>S. 113</b>



## ARMATUREN IN CHROM & EDELSTAHL

Altos .....	<b>S. 120</b>
Altos S .....	<b>S. 122</b>
Altos W .....	<b>S. 124</b>
Conos .....	<b>S. 126</b>
Conos Pro .....	<b>S. 129</b>
Daja .....	<b>S. 130</b>
Dion .....	<b>S. 132</b>
Evinas .....	<b>S. 134</b>
Fonos .....	<b>S. 137</b>
Gota .....	<b>S. 138</b>
Hekate .....	<b>S. 140</b>
Karpo .....	<b>S. 143</b>
Kavus .....	<b>S. 144</b>
Laios .....	<b>S. 146</b>
Laios W .....	<b>S. 148</b>
Leva .....	<b>S. 150</b>
Maia .....	<b>S. 153</b>
Mera .....	<b>S. 154</b>
Napos .....	<b>S. 156</b>
Neilos .....	<b>S. 159</b>
Nimbus .....	<b>S. 160</b>
Papilio .....	<b>S. 162</b>
Piega .....	<b>S. 164</b>
Pila .....	<b>S. 166</b>
Resi .....	<b>S. 168</b>
Simi .....	<b>S. 186</b>
Sina .....	<b>S. 187</b>
Sono .....	<b>S. 188</b>
Tanos .....	<b>S. 190</b>

## BESONDERHEITEN

Das neue CRISTADUR® .....	<b>S. 6</b>
Exzenterbedienungen .....	<b>S. 38</b>
Indutherm .....	<b>S. 52</b>
Perfect Drain .....	<b>S. 64</b>
LED-Licht .....	<b>S. 110</b>
Brausefunktion .....	<b>S. 142</b>
Vorfenster-Armaturen .....	<b>S. 152</b>
Abgestimmte Sichtteile .....	<b>S. 158</b>
Flüsterperlator .....	<b>S. 189</b>

## ARMATUREN IN FARBIGER AUSFÜHRUNG

Daja .....	<b>S. 130</b>
Dion .....	<b>S. 132</b>
Fonos .....	<b>S. 137</b>
Gota .....	<b>S. 138</b>
Hekate .....	<b>S. 140</b>
Kavus .....	<b>S. 144</b>
Laios .....	<b>S. 146</b>
Leva .....	<b>S. 150</b>
Napos .....	<b>S. 156</b>
Nimbus .....	<b>S. 160</b>
Papilio .....	<b>S. 162</b>
Piega .....	<b>S. 164</b>
Pila .....	<b>S. 166</b>
SC-90 .....	<b>S. 171</b>
SC-200 .....	<b>S. 172</b>
SC-300 .....	<b>S. 174</b>
SC-510 .....	<b>S. 176</b>
SC-520 .....	<b>S. 178</b>
SC-530 .....	<b>S. 180</b>
SC-540 .....	<b>S. 182</b>
SC-550 .....	<b>S. 185</b>
Simi .....	<b>S. 186</b>
Sono .....	<b>S. 188</b>

## SPÜLMITTELSPENDER

Amur .....	<b>S. 194</b>
Ladon .....	<b>S. 195</b>
Puck .....	<b>S. 196</b>
Sani .....	<b>S. 197</b>

## ZUBEHÖR

Schneidbretter .....	<b>S. 199</b>
Funktionsschalen .....	<b>S. 201</b>
Haltegitter und Träger .....	<b>S. 202</b>
Abtropfflächen .....	<b>S. 202</b>
Geschirrkörbe .....	<b>S. 203</b>
Sonstiges Zubehör .....	<b>S. 203</b>
Sichtteile .....	<b>S. 204</b>
Pflegemittel .....	<b>S. 209</b>

# ALLGEMEINE GESCHÄFTSBEDINGUNGEN



## SCHOCK KUNDENDIENST

---

Unsere Produkte und Prozesse unterliegen strengen Kontrollen und dem ständigen Streben nach Qualität, Langlebigkeit und Nachhaltigkeit.

Sollten Sie dennoch einmal Grund zur Beanstandung haben, füllen Sie bitte unser Online-Formular unter [www.schock.de/service](http://www.schock.de/service) aus und teilen Sie uns den Anlass Ihrer Kritik mit oder schreiben Sie uns eine Email an [service@schock.de](mailto:service@schock.de).

## LIEFERBEDINGUNGEN

---

Das Sortiment flächenbündiger Spülen ist innerhalb 2 - 3 Werktagen lieferbar.  
Bei Bestellung einer Spüle mit LED Beleuchtung gilt eine Lieferzeit von 5 - 6 Werktagen.  
Lieferzeit für Lagerware - soweit vorrätig - innerhalb von 1-2 Arbeitstagen (je nach Eingang der Bestellung).

Unsere allgemeinen Geschäftsbedingungen finden Sie unter [schock.de/agb-b2b](http://schock.de/agb-b2b)

# NEUIGKEITEN

## SPÜLEN CRISTADUR®

Modelle

Greenwich N-100XL, N-150 und N-200	NEU
Tia D-100L	NEU
Wembley D-100L	NEU

Farben

Millennial Dive ausgelistet
Millennial Cliff ausgelistet
Millennial Pearl ausgelistet

## SPÜLEN CRISTALITE®

Modelle

Manhattan D-100LS	NEU
-------------------	-----

Farben

Cascada ergänzt in der GOLDEN LINE	NEU
Volcan ausgelistet	

## AUSLISTUNGEN 2020 CRISTALITE®

Modelle

Epure D-150
Genius D-100S
Typos D-100L
Typos D-150

## ARMATUREN

Modelle

Evinas	NEU
Laios W	NEU
Papilio	NEU
Resi	NEU
Sina	NEU
Tanos	NEU

## AUSLISTUNGEN 2020 Armaturen

Modelle

Dike
Ideos Pro
Neos und Neos ND
SC-50

Welche Torturen und Härte-  
tests das neue CRISTADUR® auf dem  
Weg in Ihre Küche überwunden  
hat, sehen Sie hier:



[schock.de/cristadur](https://schock.de/cristadur)

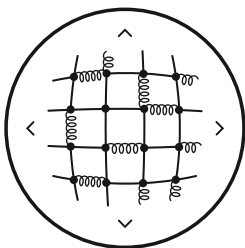

Verbesserte  
Materialformel



Mit Kochend-Wasser-  
Armaturen getestet



15 Jahre - Garantie\*  
Ein Küchenleben lang

# DAS NEUE CRISTADUR®

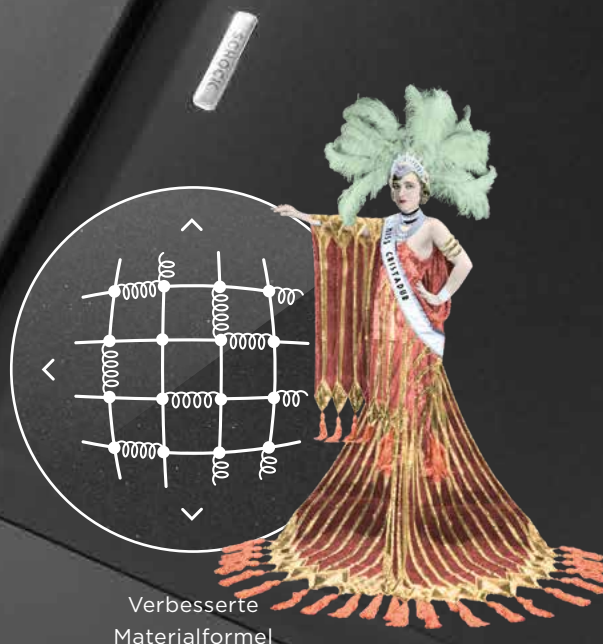

Verbesserte  
Materialformel

## UNSER PREMIUM-UPGRADE

Wie man das Beste noch besser machen kann? Mit Innovationen, Leidenschaft und dem Anspruch, auch in den kommenden Jahrzehnten Technologieführer zu bleiben. Und mit unserer verbesserten Formel, die das neue CRISTADUR® noch elastischer, bruchfester, langlebiger, reinigungsfreundlicher - und damit einfach noch hochwertiger macht. Im Spülenalltag bedeutet das: Unsere seidig anmutende Premium-Oberfläche macht in Zukunft noch mehr mit und noch mehr her! Diesen Premium-Charakter kann man fühlen, sehen und, dank unserer neuen 15-Jahre Garantie, auch ein Küchenleben lang genießen.



# PRODUKT VORTEILE

SCHOCK Spülen bestehen überwiegend aus natürlichem Quarzsand. Die seidenmatte Oberfläche CRISTADUR® und die steinerne Oberfläche CRISTALITE® wurden speziell für die Anforderungen in der Küche entwickelt. Alltagsbelastungen gehen nahezu spurlos an den bewährten Materialtechnologien vorüber.

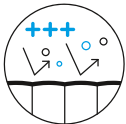
**Abperl-Effekt**

Der Schmutz perlt einfach ab

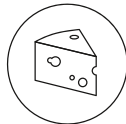
**Geruchsneutral**

Gibt keine Gerüche weiter LGA 5421357

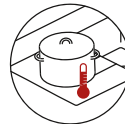
**Hitzebeständig**

Unempfindlich gegenüber Temperatureinwirkungen bis 180°C  
DIN 13310

**Lebensmittelecht**

Absolut unbedenkliches Material  
LGA 5631024

**ProHygienic 21**

Patentierter Oberflächenqualität von SCHOCK

**Stoßresistent**

Material ist robust und widerstandsfähig DIN EN438-2

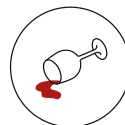
**Farbresistent**

Resistent gegen Lebensmittelflecken  
LGA 1103

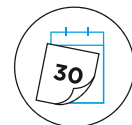
**Langlebig**

Sehr lange Haltbarkeit DIN 13310





# BESTELLVORGANG

## HILFREICHE INFORMATIONEN

Mit einer SCHOCK Spüle entscheiden Sie sich für ein hochwertiges Produkt, das zum Highlight im Kochbereich Ihrer Kunden wird. Kundenzufriedenheit hat für uns Priorität. Das gilt für die Qualität der Spülen und Armaturen wie für unseren Service. Wir begleiten Sie – ein Spülenleben lang.

In Abhängigkeit von Umsatz- und Bestellvolumen bieten wir unseren Kunden auch die Möglichkeit der EDI-Bestellung. Darüber hinaus können Nutzer des Planungsprogramms CARAT auch per E.Com-Bestellung ordern. Sprechen Sie uns dazu über unsere Außendienstmitarbeiter oder unsere IT-Abteilung (it@schock.de) an.



### EINFACH BESTELLEN

Kommission / Bestellnummer sowie der gewünschte Liefertermin sind essenzielle Informationen.



### PRODUKT-ID

Achten Sie bitte auf die Vollständigkeit von Artikelnummern bei Bestellung Ihrer SCHOCK Produkte.

### WISHLIST

### RAUM FÜR WÜNSCHE

Auf besondere Anforderungen gehen wir gerne ein – bitte vermerken Sie diese via eigener Textposition.



### Die Artikelnummer beschreibt die vollständige Konfiguration einer SCHOCK Spüle.



## MONN100AMAG

Abkürzung der **Modell-Familie**  
Hier: Mono

**D** Mit Abtropffläche  
**N** Ohne Abtropffläche  
**M** Modul  
**C** Eckspüle  
**R** Runde Spüle

**Anzahl und Größe der Becken**  
**100** ein Standardbecken  
**150** ein Standardbecken und ein kleineres Restbecken  
**200** zwei Standardbecken

Einbauart:

**A** Auflage **FB** Flächenbündiger Einbau  
**U** Unterbau **M** Modul

Abkürzung der **Farbvariante**  
Hier: Magma



### Die Artikelnummer beschreibt die vollständige Konfiguration einer SCHOCK Armatur.



Ziffer 1-3: Bezeichnung für **Modell-Familie**

Hier: Altos Edelstahl massiv mit ausziehbarem Auslauf

## 529123EDM

Die letzten drei Ziffern geben Auskunft zum **Auslauf:**

**000** Festauslauf  
**003** Festauslauf, Niederdruck  
**120** ausziehbarer Auslauf  
**123** ausziehbarer Auslauf, Niederdruck  
**006** zusätzlicher Brausekopf  
**005** Vorfenster-Armatur

Abkürzung **Material-/Farbausführung**

**EDM** Edelstahl massiv  
**EDO** Edelstahloptik  
**CHR** Chrom  
**WGO** White Gold  
**COP** Copper  
**GUM** Gunmetal  
**S** Schwarz  
**W** Weiß

Bei farbigen Armaturen steht hier die Abkürzung der SCHOCK Farbvariante.



# SCHRITT FÜR SCHRITT

## HILFREICHE HINWEISE ZUM BESTELLVORGANG

### 1 SPÜLENMODELL WÄHLEN UND BEI DER AUSWAHL DIE MODELL-INFORMATIONEN BEACHTEN



**!** **MODELL-INFORMATION**  
 Schrankbreite  
 Beckentiefe  
 Ausschnittsmaße  
 Einbauart

**Wahlmöglichkeit** - Unsere Spülenmodelle sind standardmäßig mit einer automatischen Ablaufgarnitur und Exzenterbedien-  
 ung ausgestattet. Auf Wunsch kann auch eine Ablaufgarnitur  
 mit manueller Betätigung geliefert werden. In diesem Fall bit-  
 ten wir Sie, dies als eigene Bestell- bzw. Textposition in Ihrer  
 Bestellung anzugeben.

### 2 GEWÜNSCHTE EINBAUART FESTLEGEN



**Flexibilität** - Zur Abstimmung auf Material und Stärke der  
 Arbeitsplatte sind die Varianten Auflage und Unterbau bei  
 nahezu allen Spülenmodellen erhältlich. Für eine Auswahl  
 an Modellen und Farben ist auch die flächenbündige Varian-  
 te verfügbar. Bitte beachten Sie die technischen Informa-  
 tionen auf den Produktseiten.

### 3 FARBAUSWAHL TREFFEN

CRISTADUR®



CRISTALITE®



**Vielfalt** - Die Farbübersicht gibt Auskunft über die verschiede-  
 nen Auswahlmöglichkeiten für CRISTADUR® und CRISTALITE®.  
 Auf den einzelnen Produktseiten finden Sie die Übersicht für  
 das jeweilige Modell.

### 4 DIE PASSENDE ARMATUR ERGÄNZEN



**Flexibel** - Festauslauf oder ausziehbare Variante gewünscht?  
 Bitte bei der Bestellung angeben. Bei Bestellungen farbiger Ar-  
 maturen, die nicht in der gleichen Farbe der Spüle eingehen,  
 freuen wir uns über einen kurzen Hinweis, dass dies korrekt ist.

### 5 ZUSÄTZLICHE BESONDERHEITEN BEIFÜGEN

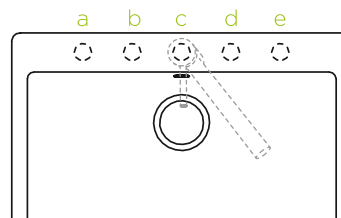
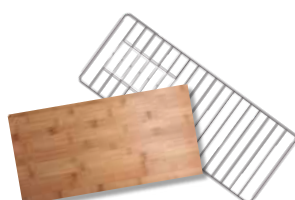

**Multifunktional** - Passendes Zu-  
 behör wie Funktionsschalen,  
 Schneidbretter oder Indutherm,  
 die patentierte, beheizbare Ab-  
 tropffläche, sind für verschiedene  
 Modelle verfügbar. Beachten Sie  
 bitte die Unterscheidung zwi-  
 schen inklusivem und optionalem  
 Zubehör auf den Produktseiten.

**Erleuchtet** - Als technisches High-  
 light bieten wir LED-Beleuchtung  
 für eine Vielzahl von Spülen. Um  
 korrekte Vorbohrungen zu erhal-  
 ten, geben Sie bitte die Becken-  
 anordnung bei Bestellung an. Die  
 entsprechende Artikelnummer  
 finden Sie bei jedem Modell im  
 Absatz optionales Zubehör.

**Hahnloch für Hahnloch** - Für viele unserer Modelle bieten  
 wir Ihnen die Möglichkeit, Armatur, Drehexzenter sowie  
 Spülmittelspender individuell auf der Spüle anzuordnen.  
 Um Ihren Wünschen entsprechen zu können, benötigen wir  
 die korrekte Angabe für die Positionen der Lochbohrungen.  
 Die jeweiligen Möglichkeiten pro Modell zeigen die techni-  
 schen Zeichnungen.

Beispiel für Bestellangabe: 629004/b, 629004/e

### 6 ABGESTIMMTE SICHTTEILE

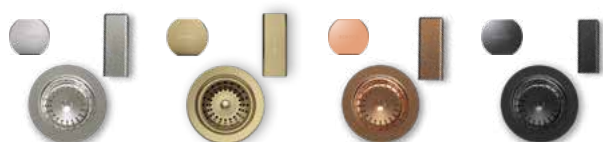

**Ästhetisch** - Werten Sie die CRISTADUR® Spülen optisch auf  
 und stimmen Sie ihre Sichtteile in Edelstahl, White Gold, Cop-  
 per oder Gunmetal auf die jeweilige Armatur ab. Sie finden die  
 Artikelnummern in der Rubrik optionales Zubehör.

### 7 PFLEGEPRODUKTE ERGÄNZEN



**Lupenrein** - Speziell entwickelte Pflegeprodukte ergänzen  
 die bestellte Ware und bieten die perfekte Reinigung und  
 Pflege für alle SCHOCK Spülen.

# PERFEKT VERBAUT EINBAUARTEN SPÜLEN

Spüle ist Spüle? Keinesfalls! Neben einer Auswahl an Farb- und Modellvarianten ermöglichen auch die unterschiedlichen Einbauarten eine Individualisierung des Spülbereichs. Erhältliche Varianten für die einzelnen Spülenmodelle entnehmen Sie bitte den Sortimentsübersichten oder den Produktseiten.



## Aufliegender Einbau

Klassische Einbauart von oben für alle SCHOCK Spülenmodelle und alle Arbeitsplattenmaterialien

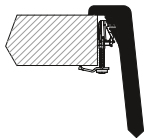

## Unterbau

Trendbewusste Einbauvariante für einen Großteil der SCHOCK Spülenmodelle und entsprechende Arbeitsplattenmaterialien

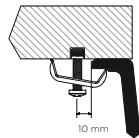

## Flächenbündiger Einbau

Exklusiver, übergangsloser Einbau für ausgewählte CRISTADUR® Spülen und dafür geeignete Arbeitsplattenmaterialien

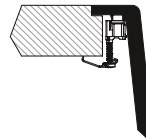

## Modularer Einbau

Das für den Landhausstil typische Spülenmodul kann zwischen zwei Arbeitsplatten oder in eine entsprechende Ausklüpfung eingebaut werden. Überstand der Spüle individuell je nach Planung

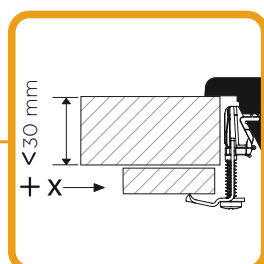
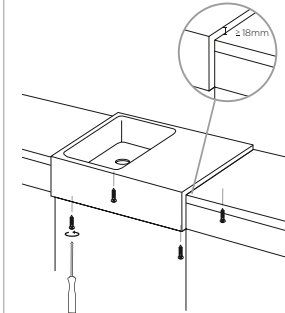

## Empfohlene Mindestarbeitsplattenstärke:

Bitte beachten Sie, dass für die Montage mit Hilfe unserer Befestigungsklammern eine Plattenstärke von 30-40 mm empfohlen wird, um optimales Greifen sicherzustellen. Bei dünneren Arbeitsplatten ist eine entsprechende Aufdopplung notwendig.



# UNTER DER LUPE ARMATURENDETAILS

Eine Armatur setzt sich aus einer Vielzahl an Komponenten zusammen. Die folgende Übersicht zeigt den jeweiligen Fachbegriff, greift Besonderheiten auf und gibt kurze Erklärungen.

## HEBEL

Steuert Wasserstrahl, Druck und Temperatur

Auswahl an Modellen mit Hebel links, rechts oder von oben für optimale Ergonomie

## AUSLAUF

Festauslauf oder ausziehbare Variante

Erweiterung des Aktionsradius im Spülbereich und Unterstützung beim Befüllen von hohen Gefäßen durch ausziehbare Varianten

## KARTUSCHE

Steuert Temperatur und Wassermenge

Wassersparfunktion: zusätzliches Bauteil in der Kartusche für Widerstand beim Öffnen des Hebels bis zur ausreichenden Durchflussmenge

Temperaturbegrenzer: Zusätzliches Objekt direkt an Kartusche, durch das der Temperaturbereich individuell eingestellt werden kann und vor Verbrühungen schützt

## MATERIAL KÖRPER

SCHOCK Armaturen in Chrom, Edelstahl, Farb- oder den PVD-Beschichtungen White Gold, Copper und Gunmetal erhältlich

Einzigartige, patentierte Hülstechnologie zur farb- und materialidentischen Abstimmung mit SCHOCK Spülen

## PERLATOR (STRAHLREGLER)

Düse am Auslauf der Armatur, verantwortlich für die austretende Strahlform

Regelmäßige Wartung (herausschrauben, entkalken und reinigen) erhöht die Lebenserwartung der Armatur

## WASSERSTRAHL

Belüfteter Strahl: Vermischung von strömendem Wasser und Luft

Laminar-Strahl: hochwertiges kristallklares Strombild mit Hilfe des Flüsterperlators

Brausestrahl: Umschaltoption bei verschiedenen ausziehbaren Armaturen, intensive Reinigung auch bei niedriger Durchflussmenge

## ANSCHLUSSSCHLÄUCHE

Zwei Anschlusschläuche für Kalt- und Warmwasser bei Hochdruck-Armaturen

Zusätzlicher Zulaufschlauch vom Eckventil als Verbindung zum Boiler bei Niederdruck-Armaturen

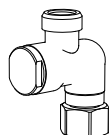

## SF-FILTER

Grobpartikelfilter als optimaler Langzeitschutz für Kartusche und Perlator

Pro Eckventil ist ein SF-Filter notwendig, Einsatz des SF-100 ist Voraussetzung für eine Garantieverlängerung auf 5 Jahre

Installationserklärung: [www.schock.de/sf-100](http://www.schock.de/sf-100)



Belüfteter Strahl



Laminar-Strahl durch Flüsterperlator



Brausestrahl



## Service-Videos Armaturen

Wir empfehlen die Montage unserer Produkte durch einen Fachmann. Service-Videos zur Installation und Ersatzteilen finden Sie auf den Produktseiten unserer Homepage sowie unserem Youtube Kanal SCHOCK Germany.



# CARBON



# DIE **ULTIMATIVE** MATERIALITÄT

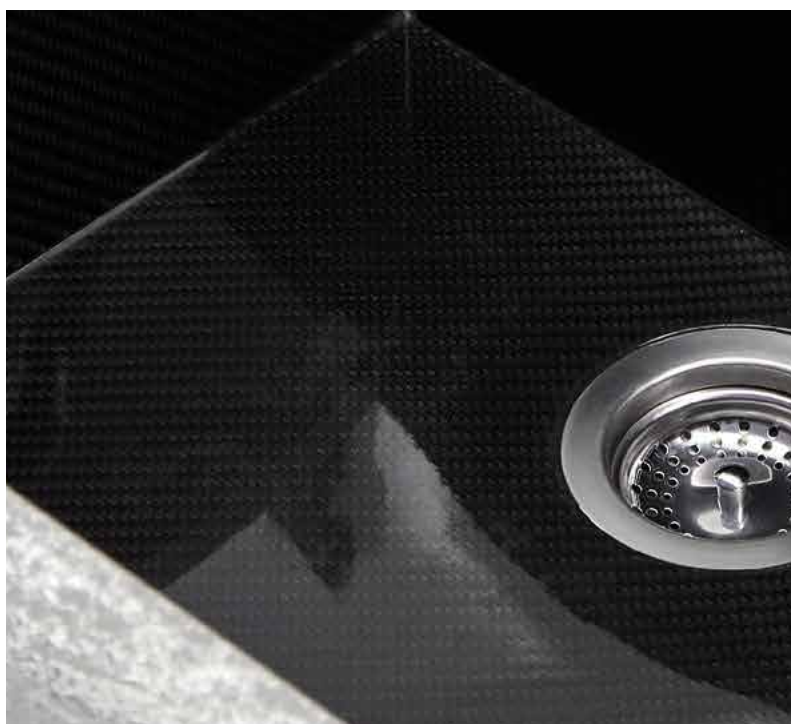

Mit dem revolutionären, zum Patent angemeldeten Verfahren entstehen im Hause SCHOCK die einzigen Spülen aus Carbon-Quarzkomposit-Verbundwerkstoff. Carbon ist ein integraler Teil technologischen Fortschrittes. Die hohe Festigkeit und Energieaufnahme machen es zum führenden Material des 21. Jahrhunderts. Die Carbon-Spülenserie mit den Modellen N-100S und N-100 erlaubt es Küchenarchitekturen, Teil dieser technologischen Umwälzung zu werden. Selbst in einer hochwertigen Umgebung sticht dieses Material heraus und wird nicht nur die Gäste begeistern - die ultimative Spüle für die exklusive Küche.







SCHOCK

Abgebildete Armatur: **SCHOCK SC-200** (Seite )

## CARBON N-100S

### CARBON

- Carbon Glänzend
- Carbon Matt

### AUFLAGE

CARN100 SAG  
CARN100 SAM

### UNTERBAU

CARN100 SUG  
CARN100 SUM

### MODELL-INFORMATION

Schrankbreite: **50 cm**  
 Beckeninnenmaß: **400 × 400 × 200 mm**  
 Einbau: **vorgegeben**  
 Ausschnitt Auflage: **442 × 442 mm**  
 Ausschnitt Unterbau: **400 × 400 mm**

### INKLUSIVES ZUBEHÖR

Ablaufgarnitur, Korbventil, Exzenterbedienung **629307PD**



### OPTIONALES ZUBEHÖR (Mehr Informationen auf Seite 200 - 211)

Sichtteile in White Gold	<b>629307WGO</b>
Sichtteile in Copper	<b>629307COP</b>
Sichtteile in Edelstahl	<b>629307EDM</b>
Sichtteile in Gunmetal	<b>629307GUM</b>
Abtropfmatte aus Silikon	<b>629188</b>
Comfopush, EDM	<b>629891EDM</b>
Comfopush, CHR	<b>629891CHR</b>
Wastecap	<b>628152</b>
Siphon	<b>629229</b>

### TECHNISCHE INFORMATION

PDF/DXF: [www.schock.de/CARN100S](http://www.schock.de/CARN100S)

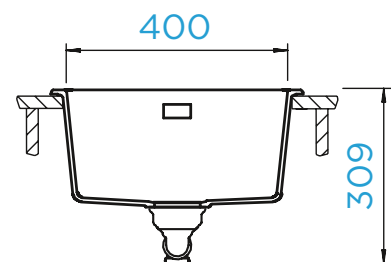
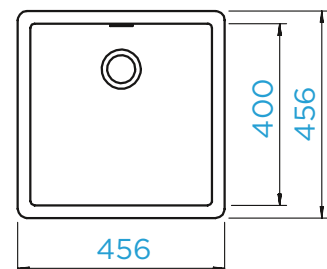

Abgebildete Armatur: **SCHOCK SC-200** (Seite )

## CARBON N-100

### CARBON

- Carbon Glänzend
- Carbon Matt

### AUFLAGE

CARN10 OAG  
CARN10 OAM

### UNTERBAU

CARN10 OUG  
CARN10 OUM

### MODELL-INFORMATION

Schrankbreite: **60 cm**  
 Beckeninnenmaß: **500 × 400 × 200 mm**  
 Einbau: **vorgegeben**  
 Ausschnitt Auflage: **542 × 442 mm**  
 Ausschnitt Unterbau: **500 × 400 mm**

### INKLUSIVES ZUBEHÖR

Ablaufgarnitur, Korbventil, Exzenterbedienung **629307PD**



### OPTIONALES ZUBEHÖR (Mehr Informationen auf Seite 200 - 211)

Sichtteile in White Gold	<b>629307WGO</b>
Sichtteile in Copper	<b>629307COP</b>
Sichtteile in Edelstahl	<b>629307EDM</b>
Sichtteile in Gunmetal	<b>629307GUM</b>
Abtropfmatte aus Silikon	<b>629188</b>
Comfopush, EDM	<b>629891EDM</b>
Comfopush, CHR	<b>629891CHR</b>
Wastecap	<b>628152</b>
Siphon	<b>629229</b>

### TECHNISCHE INFORMATION

PDF/DXF: [www.schock.de/CARN100](http://www.schock.de/CARN100)

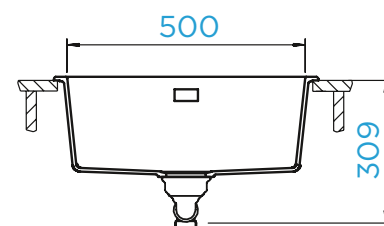
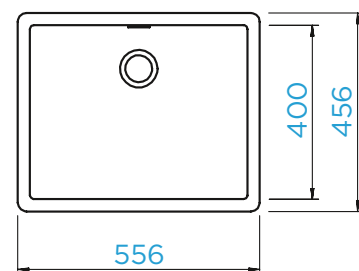

## CRISTADUR®

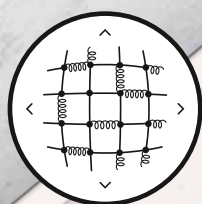

Verbesserte  
Materialformel



Mit Kochend-Wasser-  
Armaturen getestet



15 Jahre - Garantie\*  
Ein Küchenleben lang

Die Premium-Materialität besteht durch eine patentierte, extrem feine Materialstruktur und eine anmutig schimmernde Oberfläche, an der Schmutz einfach abperlt. Nicht nur der Look, sondern auch die Reinigungsfreundlichkeit sind also ein Luxus, der jeder Küche gut steht.

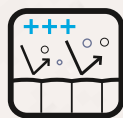

Abperl-Effekt



Seidige Ober-  
flächenhaptik



Patentierte  
Technologie



proHygienic 21

**CRISTADUR®**

Mit den intensiv leuchtenden Nuancen der Premium-Oberfläche bietet SCHOCK die Möglichkeit, die Spüle perfekt auf die Küchenarchitektur abzustimmen – ein farbiger Glanzpunkt für den Kochbereich.



**Puro** PUR (84)



**Magma** MAG (97)



**Carbonium** CAR (90)



**Stone** STO (88)



**Bronze** BRO (87)



**Silverstone** SIL (91)



**Magnolia** MGL (89)



**Polaris** POL (99)



**Rouge** ROU (81)

# SORTIMENTSÜBERSICHT

## CRISTADUR®

40

HORIZONT D-100S



HORIZONT D-100



45

GREENWICH N-100S



KYOTO D-100



MONO D-100S



MONO R-100



SIGNUS D-100



50

GREENWICH N-100



LOTUS D-100



MONO D-100



MONO N-100S



WATERFALL D-100



WEMBLEY D-100



60

GREENWICH N-100L



GREENWICH N-150



HORIZONT D-150



KYOTO D-150



LOTUS D-150



MONO D-100XS



MONO D-100L







**MONO D-150**



**MONO N-100**



**PREPSTATION D-150\***



**SIGNUS D-100L**



**SIGNUS D-150**



**TIA D-100L**



**WATERFALL D-150**



**WEMBLEY D-100L**



**WEMBLEY D-150**



**GREENWICH N-100XL**



**GREENWICH N-200**



**LOTUS C-150**



**SIGNUS D-200**



**SIGNUS C-150**



**GRANDO M-100**



**HORIZONT N-200**



**LOTUS C-150**



**SIGNUS C-150**



### Eckschrank

Ⓐ = Auflage   Ⓤ = Unterbau   Ⓕ = Flächenbündig   Ⓜ = Modul

\*Einbau in zwei 60er-Unterschranke oder einen 120er-Unterschrank



Armatur  
**RESI** (S. 168)

# LANDHAUS- ATMOSPHERE

Die Grando M-100 integriert sich perfekt in die moderne Landhausküche. In Kombination mit der Armatur Resi entsteht ein Spülbereich für romantische, skandinavische oder rustikale Landhausstile. Das große Einzelbecken der Modulspüle wird durch ein kleines Ausgussbecken und eine Abtropffläche ergänzt, eine Stufe hält ein passendes Glasschneidbrett – beste Voraussetzungen für den Vorbereitungsort für frisches Obst und Gemüse aus dem eigenen Garten oder vom Wochenmarkt.



reddot design award  
product design 2013

Abgebildete Armatur: **SCHOCK Mera** (Seite 152)

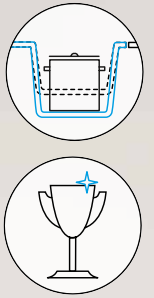

## GRANDO M-100

### CLASSIC LINE

- Magma
- Magnolia
- Polaris

### MODUL

- GRAM100M MAG
- GRAM100M MGL
- GRAM100M POL

### MODELL-INFORMATION

- Schrankbreite: **90 cm**
- Beckeninnenmaß: **425 × 399 × 185 mm**
- Einbau: **Becken links**
- Ausschnitt: **nach Schablone**

### INKLUSIVES ZUBEHÖR

Glasschneid-  
brett **629028**



Ablaufgarnitur, Korb-  
ventil, Exzenterbe-  
dienung **629306PD**

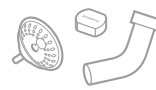

Diamantbohrer SB  
Light **629095**



### OPTIONALES ZUBEHÖR (Mehr Informationen auf Seite 200 - 211)

Comfopush, EDM	<b>629891EDM</b>	EasyCare Set	<b>629018</b>
Comfopush, CHR	<b>629891CHR</b>	Siphon	<b>629229</b>
Wastecap	<b>628152</b>		
LED Beckenposition links	<b>629024/L</b>		
Fertige Bohrung	<b>629004</b>		
Radierschwamm	<b>629023</b>		
Basis-Reinigungsset	<b>629093</b>		
ProCare Set	<b>629099</b>		
DurCare Set	<b>629094</b>		
EasyCare Aufheller	<b>629019</b>		

### TECHNISCHE INFORMATION

PDF/DXF: [www.schock.de/GRAM100](http://www.schock.de/GRAM100)

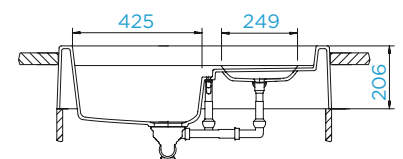
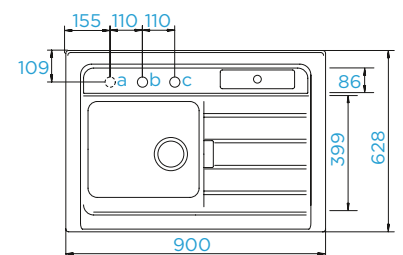

**Hinweis:** Die Arbeitsplatte muss beim Einbau des Modells Grando M-100 auf beiden Seiten 5 mm länger sein, da die Spüle konisch ist. Die Lochbohrungen Position b und c sind bereits durchgebohrt. Position a ist optional.

SCHOCK

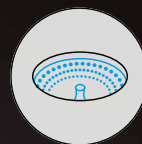
Abgebildete Armatur: **SCHOCK Gota** (Seite 136)

## GREENWICH N-100S

### CLASSIC LINE

- Puro
- Magma
- Carbonium
- Stone
- Bronze
- Silverstone
- Magnolia
- Polaris
- Rouge

### AUFLAGE

GREN100SA PUR  
GREN100SA MAG  
GREN100SA CAR  
GREN100SA STO  
GREN100SA BRO  
GREN100SA SIL  
GREN100SA MGL  
GREN100SA POL  
GREN100SA ROU

### UNTERBAU

GREN100SU PUR  
GREN100SU MAG  
GREN100SU CAR  
GREN100SU STO  
GREN100SU BRO  
GREN100SU SIL  
GREN100SU MGL  
GREN100SU POL  
GREN100SU ROU

### MODELL-INFORMATION

Schrankbreite: **45 cm**  
Beckeninnenmaß: **350 × 400 × 200 mm**  
Einbau: **vorgegeben**  
Ausschnitt Auflage: **392 × 442 mm**  
Ausschnitt Unterbau: **350 × 400 mm**

### INKLUSIVES ZUBEHÖR

Ablaufgarnitur, Korbventil, Exzenterbedienung **629392PD**



### OPTIONALES ZUBEHÖR (Mehr Informationen auf Seite 200 - 211)

Sichtteile in White Gold	<b>629392WGO</b>	Basis-Reinigungsset	<b>629093</b>
Sichtteile in Copper	<b>629392COP</b>	ProCare Set	<b>629099</b>
Sichtteile in Edelstahl	<b>629392EDM</b>	DurCare Set	<b>629094</b>
Sichtteile in Gunmetal	<b>629392GUM</b>	EasyCare Aufheller	<b>629019</b>
Funktionsschale	<b>629111</b>	EasyCare Set	<b>629018</b>
Abtropfmatte aus Silikon	<b>629188</b>	Siphon	<b>629229</b>
Abtropffläche aus Edelstahl	<b>629185</b>		
Comfopush, EDM	<b>629891EDM</b>		
Comfopush, CHR	<b>629891CHR</b>		
LED Beckenposition rechts	<b>629024/R</b>		
Radierschwamm	<b>629023</b>		

### TECHNISCHE INFORMATION

PDF/DXF: [www.schock.de/GREN100S](http://www.schock.de/GREN100S)

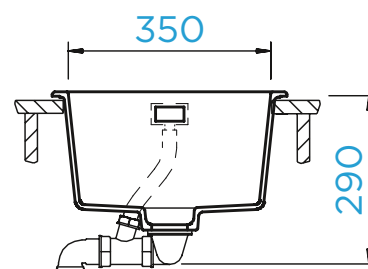
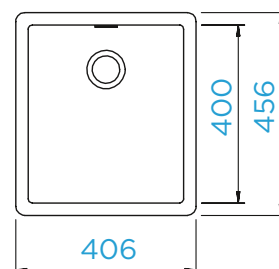

Abgebildete Armatur: **SCHOCK Gota** (Seite 136)

## GREENWICH N-100

### CLASSIC LINE

- Puro
- Magma
- Carbonium
- Stone
- Bronze
- Silverstone
- Magnolia
- Polaris
- Rouge

### AUFLAGE

GREN100A PUR  
GREN100A MAG  
GREN100A CAR  
GREN100A STO  
GREN100A BRO  
GREN100A SIL  
GREN100A MGL  
GREN100A POL  
GREN100A ROU

### UNTERBAU

GREN100U PUR  
GREN100U MAG  
GREN100U CAR  
GREN100U STO  
GREN100U BRO  
GREN100U SIL  
GREN100U MGL  
GREN100U POL  
GREN100U ROU

### MODELL-INFORMATION

Schrankbreite: **50 cm**  
Beckeninnenmaß: **400 × 400 × 200 mm**  
Einbau: **vorgegeben**  
Ausschnitt Auflage: **442 × 442 mm**  
Ausschnitt Unterbau: **400 × 400 mm**

Flächenbündige Ausführung auf Seite 70

### INKLUSIVES ZUBEHÖR

Ablaufgarnitur, Korbventil, Exzenterbedienung **629392PD**



### OPTIONALES ZUBEHÖR (Mehr Informationen auf Seite 200 - 211)

Sichtteile in White Gold	<b>629392WGO</b>	Radierschwamm	<b>629023</b>
Sichtteile in Copper	<b>629392COP</b>	Basis-Reinigungsset	<b>629093</b>
Sichtteile in Edelstahl	<b>629392EDM</b>	ProCare Set	<b>629099</b>
Sichtteile in Gunmetal	<b>629392GUM</b>	DurCare Set	<b>629094</b>
Funktionsschale	<b>629111</b>	EasyCare Aufheller	<b>629019</b>
Abtropfmatte aus Silikon	<b>629188</b>	EasyCare Set	<b>629018</b>
Abtropffläche aus Edelstahl	<b>629185</b>	Siphon	<b>629229</b>
Comfopush, EDM	<b>629891EDM</b>		
Comfopush, CHR	<b>629891CHR</b>		
LED Beckenposition rechts	<b>629024/R</b>		

### TECHNISCHE INFORMATION

PDF/DXF: [www.schock.de/GREN100](http://www.schock.de/GREN100)

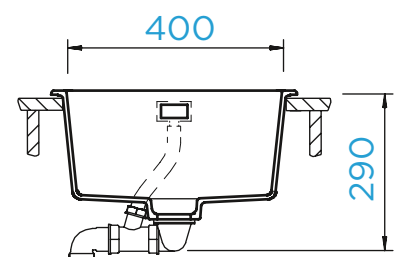
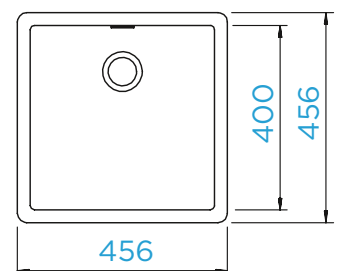

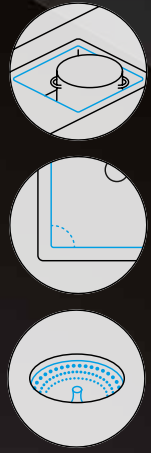

Abgebildete Armatur: **SCHOCK Gota** (Seite 136)

## GREENWICH N-100L

### CLASSIC LINE

- Puro
- Magma
- Carbonium
- Stone
- Bronze
- Silverstone
- Magnolia
- Polaris
- Rouge

### AUFLAGE

GREN100LA PUR  
 GREN100LA MAG  
 GREN100LA CAR  
 GREN100LA STO  
 GREN100LA BRO  
 GREN100LA SIL  
 GREN100LA MGL  
 GREN100LA POL  
 GREN100LA ROU

### UNTERBAU

GREN100LU PUR  
 GREN100LU MAG  
 GREN100LU CAR  
 GREN100LU STO  
 GREN100LU BRO  
 GREN100LU SIL  
 GREN100LU MGL  
 GREN100LU POL  
 GREN100LU ROU

### MODELL-INFORMATION

Schrankbreite: **60 cm**  
 Beckeninnenmaß: **500 × 400 × 200 mm**  
 Einbau: **vorgegeben**  
 Ausschnitt Auflage: **542 × 442 mm**  
 Ausschnitt Unterbau: **500 × 400 mm**

Flächenbündige Ausführung auf Seite 71

### INKLUSIVES ZUBEHÖR

Ablaufgarnitur, Korbventil, Exzenterbedienung **629392PD**



### TECHNISCHE INFORMATION

PDF/DXF: [www.schock.de/GREN100L](http://www.schock.de/GREN100L)

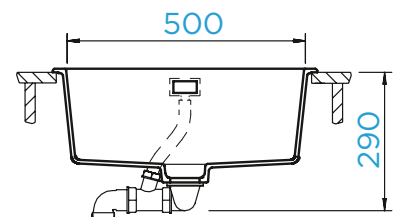
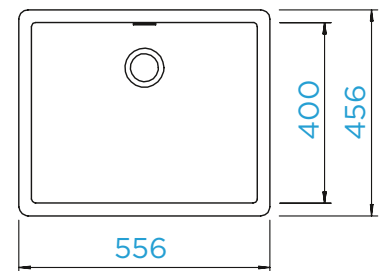

### OPTIONALES ZUBEHÖR (Mehr Informationen auf Seite 200 - 211)

Sichtteile in White Gold	<b>629392WGO</b>	Radierschwamm	<b>629023</b>
Sichtteile in Copper	<b>629392COP</b>	Basis-Reinigungsset	<b>629093</b>
Sichtteile in Edelstahl	<b>629392EDM</b>	ProCare Set	<b>629099</b>
Sichtteile in Gunmetal	<b>629392GUM</b>	DurCare Set	<b>629094</b>
Funktionsschale	<b>629111</b>	EasyCare Aufheller	<b>629019</b>
Abtropfmatte aus Silikon	<b>629188</b>	EasyCare Set	<b>629018</b>
Abtropffläche aus Edelstahl	<b>629185</b>	Siphon	<b>629229</b>
Comfopush, EDM	<b>629891EDM</b>		
Comfopush, CHR	<b>629891CHR</b>		
LED Beckenposition rechts	<b>629024/R</b>		

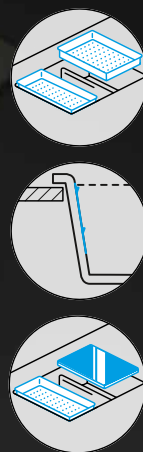
Abgebildete Armatur: **SCHOCK Gota** (Seite 136)

## GREENWICH N-100XL NEU

### CLASSIC LINE

- Magma
- Stone
- Bronze
- Silverstone

### AUFLAGE

GREN100XLA MAG  
GREN100XLA STO  
GREN100XLA BRO  
GREN100XLA SIL

### UNTERBAU

GREN100XLU MAG  
GREN100XLU STO  
GREN100XLU BRO  
GREN100XLU SIL

### MODELL-INFORMATION

Schrankbreite: **80 cm**  
Beckeninnenmaß: **694 × 384 × 200 mm**  
Einbau: **vorgegeben**  
Ausschnitt Auflage: **736 × 441 mm**  
Ausschnitt Unterbau: **694 × 399 mm**

### INKLUSIVES ZUBEHÖR

Ablaufgarnitur, Korboventil, Exzenterbedienung **629392PD**



### TECHNISCHE INFORMATION

PDF/DXF: [www.schock.de/GREN100XL](http://www.schock.de/GREN100XL)

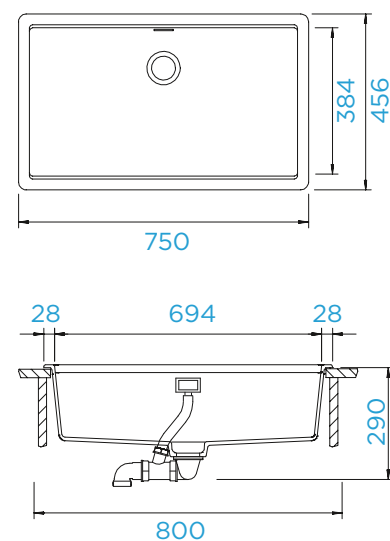

### OPTIONALES ZUBEHÖR (Mehr Informationen auf Seite 200 - 211)

Sichtteile in White Gold	<b>629392WGO</b>	Design Abtropfgitter	<b>629726COP</b>
Sichtteile in Copper	<b>629392COP</b>	Design Abtropfgitter	<b>629726EDM</b>
Sichtteile in Edelstahl	<b>629392EDM</b>	Comfopush, CHR	<b>629891CHR</b>
Sichtteile in Gunmetal	<b>629392GUM</b>	Comfopush, EDM	<b>629891EDM</b>
Holzschneidbrett	<b>629158</b>	LED Beckenposition rechts	<b>629024/R</b>
Kunststoffschneidbrett	<b>629135</b>	Radierschwamm	<b>629023</b>
Multifunktionaler Träger	<b>629146</b>	Basis-Reinigungsset	<b>629093</b>
Gastronormbehälter GN 2/8	<b>629060</b>	ProCare Set	<b>629099</b>
Gastronormbehälter GN 2/8	<b>629061</b>	DurCare Set	<b>629094</b>
Gastronormbehälter GN 2/8	<b>629062</b>	EasyCare Aufheller	<b>629019</b>
Gastronormbehälter GN 2/3	<b>629063</b>	EasyCare Set	<b>629018</b>
Abtropfmatte aus Silikon	<b>629188</b>	Siphon	<b>629229</b>
Design Abtropfgitter	<b>629726S</b>		



Abgebildetes Zubehör: **Sichtteile in Copper** (Seite 204)

Abgebildete Armatur: **SCHOCK Laios** (Seite 145)

## GREENWICH N-150 NEU

### CLASSIC LINE

- Magma
- Stone
- Bronze
- Silverstone

### AUFLAGE

GREN150A MAG  
GREN150A STO  
GREN150A BRO  
GREN150A SIL

### UNTERBAU

GREN150U MAG  
GREN150U STO  
GREN150U BRO  
GREN150U SIL

### MODELL-INFORMATION

Schrankbreite: **60 cm**  
Beckeninnenmaß: **310 × 370 × 200 mm**  
Einbau: **vorgegeben**  
Ausschnitt Auflage: **530 × 410 mm**  
Ausschnitt Unterbau: **490 × 370 mm**  
Ausschnitt Unterbau  
mit Schneidbrett: **520 × 400 mm**

Diese Spüle hat keinen Perfect Drain.  
Die Spülenbreite weicht von der Serie ab.

### INKLUSIVES ZUBEHÖR

Ablaufgarnitur, Korb-  
ventil, Exzenterbe-  
dienung **629308PD**



Funktionsscha-  
le **629051SH**

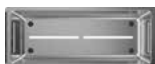

### OPTIONALES ZUBEHÖR (Mehr Informationen auf Seite 200 - 211)

Sichtteile in White Gold	<b>629308WGO</b>	Radierschwamm	<b>629023</b>
Sichtteile in Copper	<b>629308COP</b>	Basis-Reinigungsset	<b>629093</b>
Sichtteile in Edelstahl	<b>629308EDM</b>	ProCare Set	<b>629099</b>
Sichtteile in Gunmetal	<b>629308GUM</b>	DurCare Set	<b>629094</b>
Glasschneidbrett schwarz	<b>629077</b>	EasyCare Aufheller	<b>629019</b>
Abtropffläche aus Edelstahl	<b>629186</b>	EasyCare Set	<b>629018</b>
Abtropfmatte aus Silikon	<b>629188</b>	Siphon	<b>629229</b>
Comfopush, EDM	<b>629891EDM</b>		
Comfopush, CHR	<b>629891CHR</b>		
LED Beckenposition rechts	<b>629024/R</b>		

### TECHNISCHE INFORMATION

PDF/DXF: [www.schock.de/GREN150](http://www.schock.de/GREN150)

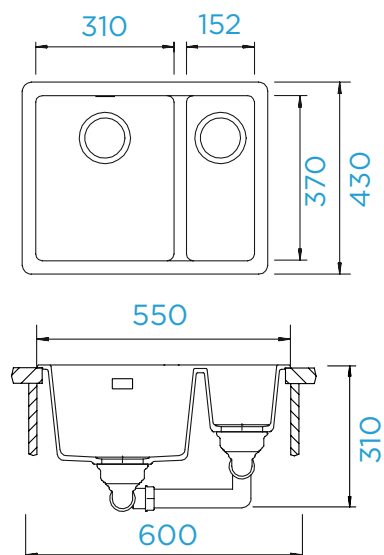

Abgebildetes Zubehör: **Design Abtropfgitter Brushed Stainless Steel Look** (Seite 202)

Abgebildete Armatur: **SCHOCK Gota** (Seite 136)

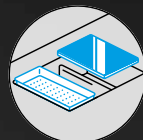
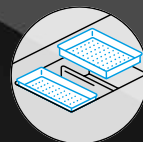

## GREENWICH N-200 NEU

### CLASSIC LINE

- Magma
- Stone
- Bronze
- Silverstone

### AUFLAGE

GREN200A MAG  
GREN200A STO  
GREN200A BRO  
GREN200A SIL

### UNTERBAU

GREN200U MAG  
GREN200U STO  
GREN200U BRO  
GREN200U SIL

### MODELL-INFORMATION

Schrankbreite: **80 cm**  
Beckeninnenmaß: **333 × 384 × 200 mm**  
Einbau: **vorgegeben**  
Ausschnitt Auflage: **736 × 442 mm**  
Ausschnitt Unterbau: **694 × 400 mm**

### INKLUSIVES ZUBEHÖR

Ablaufgarnitur, Korbventil, Exzenterbedienung **629897PD**



### TECHNISCHE INFORMATION

PDF/DXF: [www.schock.de/GREN200](http://www.schock.de/GREN200)

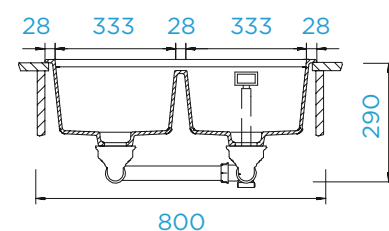
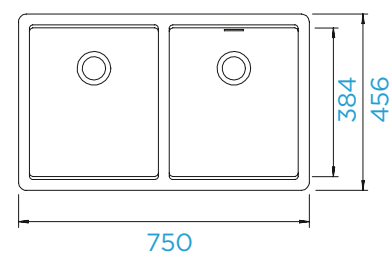

### OPTIONALES ZUBEHÖR (Mehr Informationen auf Seite 200 - 211)

Sichtteile in White Gold	<b>629897WGO</b>	Design Abtropfgitter	<b>629726COP</b>
Sichtteile in Copper	<b>629897COP</b>	Design Abtropfgitter	<b>629726EDM</b>
Sichtteile in Edelstahl	<b>629897EDM</b>	Comfopush, CHR	<b>629891CHR</b>
Sichtteile in Gunmetal	<b>629897GUM</b>	Comfopush, EDM	<b>629891EDM</b>
Holzschneidbrett	<b>629158</b>	LED Beckenposition rechts	<b>629024/R</b>
Kunststoffschnidbrett	<b>629135</b>	Radierschwamm	<b>629023</b>
Gastronormbehälter GN 2/8	<b>629060</b>	Basis-Reinigungsset	<b>629093</b>
Gastronormbehälter GN 2/8	<b>629061</b>	ProCare Set	<b>629099</b>
Gastronormbehälter GN 2/8	<b>629062</b>	DurCare Set	<b>629094</b>
Gastronormbehälter GN 2/3	<b>629063</b>	EasyCare Aufheller	<b>629019</b>
Multifunktionaler Träger	<b>629146</b>	EasyCare Set	<b>629018</b>
Abtropfmatte aus Silikon	<b>629188</b>	Siphon	<b>629229</b>
Design Abtropfgitter	<b>629726S</b>		

SCHOCK

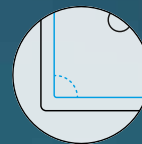
Abgebildete Armatur: **SCHOCK Neilos** (Seite 157)

## HORIZONT D-100S

### CLASSIC LINE

- Puro
- Magma
- Carbonium
- Stone
- Bronze
- Silverstone
- Magnolia
- Polaris

### AUFLAGE

HOND100SA PUR  
 HOND100SA MAG  
 HOND100SA CAR  
 HOND100SA STO  
 HOND100SA BRO  
 HOND100SA SIL  
 HOND100SA MGL  
 HOND100SA POL

### UNTERBAU

HOND100SU PUR  
 HOND100SU MAG  
 HOND100SU CAR  
 HOND100SU STO  
 HOND100SU BRO  
 HOND100SU SIL  
 HOND100SU MGL  
 HOND100SU POL

### MODELL-INFORMATION

Schrankbreite: **40 cm**  
 Beckeninnenmaß: **310 × 381 × 195 mm**  
 Einbau: **Becken rechts**  
 Ausschnitt Auflage: **660 × 480 mm**  
 Ausschnitt Unterbau: **666 × 486 mm**  
 APL-Stärke bei Unterbau GSP: **18 mm**

### INKLUSIVES ZUBEHÖR

Glasschneidbrett,  
 schwarz **629076**



Ablaufgarnitur, Korb-  
 ventil, Exzenterbe-  
 dienung **629368PD**



Diamantbohrer SB  
 Light **629095**



### OPTIONALES ZUBEHÖR (Mehr Informationen auf Seite 200 - 211)

Sichtteile in White Gold	<b>629368WGO</b>	DurCare Set	<b>629094</b>
Sichtteile in Copper	<b>629368COP</b>	EasyCare Aufheller	<b>629019</b>
Sichtteile in Edelstahl	<b>629368EDM</b>	EasyCare Set	<b>629018</b>
Sichtteile in Gunmetal	<b>629368GUM</b>	Siphon	<b>629229</b>
Comfopush, EDM	<b>629891EDM</b>		
Comfopush, CHR	<b>629891CHR</b>		
Wastecap	<b>628152</b>		
LED Beckenposition rechts	<b>629024/R</b>		
Fertige Bohrung	<b>629004</b>		
Radierschwamm	<b>629023</b>		
Basis-Reinigungsset	<b>629093</b>		
ProCare Set	<b>629099</b>		

### TECHNISCHE INFORMATION

PDF/DXF: [www.schock.de/HOND100S](http://www.schock.de/HOND100S)

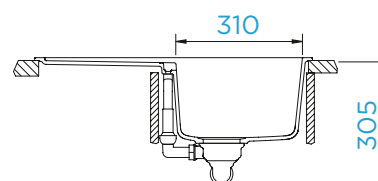
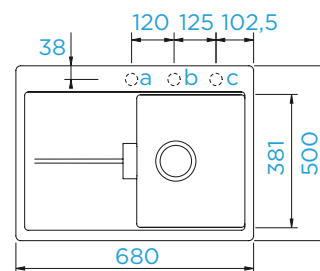



Abgebildete Armatur: **SCHOCK Neilos** (Seite 157)

## HORIZONT D-100

### CLASSIC LINE

- Puro
- Magma
- Carbonium
- Stone
- Bronze
- Silverstone
- Magnolia
- Polaris

### AUFLAGE

HOND100A PUR  
HOND100A MAG  
HOND100A CAR  
HOND100A STO  
HOND100A BRO  
HOND100A SIL  
HOND100A MGL  
HOND100A POL

### UNTERBAU

HOND100U PUR  
HOND100U MAG  
HOND100U CAR  
HOND100U STO  
HOND100U BRO  
HOND100U SIL  
HOND100U MGL  
HOND100U POL

### MODELL-INFORMATION

Schrankbreite: **40 cm**  
Beckeninnenmaß: **310 × 381 × 195 mm**  
Einbau: **Becken rechts**  
Ausschnitt Auflage: **760 × 480 mm**  
Ausschnitt Unterbau: **766 × 486 mm**  
APL-Stärke bei Unterbau GSP: **24 mm**

### INKLUSIVES ZUBEHÖR

Glasschneidbrett,  
schwarz **629076**



Ablaufgarnitur, Korb-  
ventil, Exzenterbe-  
dienung **629371PD**



Diamantbohrer SB  
Light **629095**



### OPTIONALES ZUBEHÖR (Mehr Informationen auf Seite 200 - 211)

Sichtteile in White Gold	<b>629371WGO</b>	DurCare Set	<b>629094</b>
Sichtteile in Copper	<b>629371COP</b>	EasyCare Aufheller	<b>629019</b>
Sichtteile in Edelstahl	<b>629371EDM</b>	EasyCare Set	<b>629018</b>
Sichtteile in Gunmetal	<b>629371GUM</b>	Siphon	<b>629229</b>
Kunststoffschneidbrett	<b>629135</b>		
Comfopush, EDM	<b>629891EDM</b>		
Comfopush, CHR	<b>629891CHR</b>		
Wastecap	<b>628152</b>		
LED Beckenposition rechts	<b>629024/R</b>		
Fertige Bohrung	<b>629004</b>		
Radierschwamm	<b>629023</b>		
Basis-Reinigungsset	<b>629093</b>		
ProCare Set	<b>629099</b>		

### TECHNISCHE INFORMATION

PDF/DXF: [www.schock.de/HOND100](http://www.schock.de/HOND100)

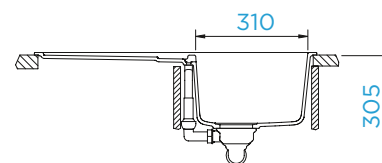
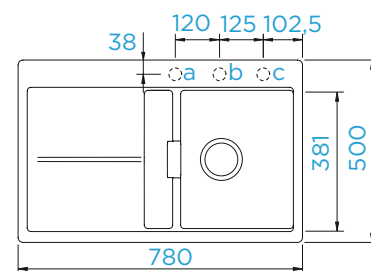



Abgebildete Armatur: **SCHOCK Neilos** (Seite 157)

## HORIZONT D-150

### CLASSIC LINE

- Puro
- Magma
- Carbonium
- Stone
- Bronze
- Silverstone
- Magnolia
- Polaris

### AUFLAGE

HOND150A PUR  
HOND150A MAG  
HOND150A CAR  
HOND150A STO  
HOND150A BRO  
HOND150A SIL  
HOND150A MGL  
HOND150A POL

### UNTERBAU

HOND150U PUR  
HOND150U MAG  
HOND150U CAR  
HOND150U STO  
HOND150U BRO  
HOND150U SIL  
HOND150U MGL  
HOND150U POL

### MODELL-INFORMATION

Schrankbreite: **60 cm**  
Beckeninnenmaß: **353 × 380 × 195 mm**  
Einbau: **Becken rechts**  
Ausschnitt Auflage: **980 × 480 mm**  
Ausschnitt Unterbau: **986 × 486 mm**  
APL-Stärke bei Unterbau GSP: **18 mm**

### INKLUSIVES ZUBEHÖR

Glasschneidbrett, schwarz, 2-teilig **629064 + 629075**



Funktionsschale **629051SH**

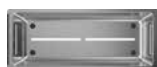

Ablaufgarnitur, Korbventil, Exzenterbedienung **629373PD**



Diamantbohrer SB Light **629095**



### OPTIONALES ZUBEHÖR (Mehr Informationen auf Seite 200 - 211)

Sichtteile in White Gold	<b>629373WGO</b>	Fertige Bohrung	<b>629004</b>
Sichtteile in Copper	<b>629373COP</b>	Radierschwamm	<b>629023</b>
Sichtteile in Edelstahl	<b>629373EDM</b>	Basis-Reinigungsset	<b>629093</b>
Sichtteile in Gunmetal	<b>629373GUM</b>	ProCare Set	<b>629099</b>
Glasschneidbrett, grün, 2-teilig	<b>629064/1 + 629075/1</b>	DurCare Set	<b>629094</b>
Glasschneidbrett, grün, klein	<b>629064/1</b>	EasyCare Aufheller	<b>629019</b>
Glasschneidbrett, grün, groß	<b>629075/1</b>	EasyCare Set	<b>629018</b>
Glasschneidbrett, schwarz, groß	<b>629075</b>	Siphon	<b>629229</b>
Glasschneidbrett, schwarz, klein	<b>629064</b>		
Gastronormbehälter GN 2/3	<b>629063</b>		
Multifunktionaler Träger	<b>629146</b>		
Comfopush, EDM	<b>629891EDM</b>		
Comfopush, CHR	<b>629891CHR</b>		
Wastecap	<b>628152</b>		
LED Beckenposition rechts	<b>629024/R</b>		

### TECHNISCHE INFORMATION

PDF/DXF: [www.schock.de/HOND150](http://www.schock.de/HOND150)

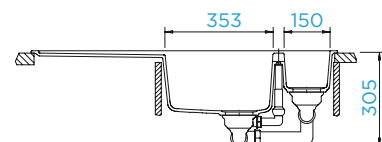
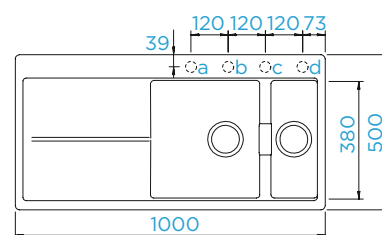

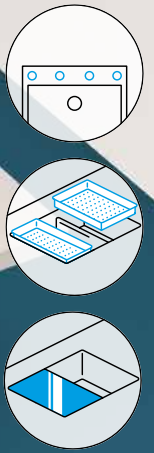
Abgebildete Armatur: **SCHOCK Neilos** (Seite 157)

## HORIZONT N-200

### CLASSIC LINE

- Magma
- Stone
- Bronze
- Silverstone

### AUFLAGE

HONN200A MAG  
HONN200A STO  
HONN200A BRO  
HONN200A SIL

### UNTERBAU

HONN200U MAG  
HONN200U STO  
HONN200U BRO  
HONN200U SIL

### MODELL-INFORMATION

Schrankbreite: **90 cm**  
Beckeninnenmaß: **387 × 380 × 195 mm**  
Einbau: **vorgegeben**  
Ausschnitt Auflage: **840 × 480 mm**  
Ausschnitt Unterbau: **846 × 486 mm**

### INKLUSIVES ZUBEHÖR

Glasschneid-  
brett, schwarz,  
klein **629064**



Ablaufgarnitur, Korb-  
ventil, Exzenterbe-  
dienung **629373PD**



Diamantbohrer SB  
Light **629095**



### OPTIONALES ZUBEHÖR (Mehr Informationen auf Seite 200 - 211)

Sichtteile in White Gold	<b>629373WGO</b>	Comfopush, EDM	<b>629891EDM</b>
Sichtteile in Copper	<b>629373COP</b>	Comfopush, CHR	<b>629891CHR</b>
Sichtteile in Edelstahl	<b>629373EDM</b>	Wastecap	<b>628152</b>
Sichtteile in Gunmetal	<b>629373GUM</b>	LED Beckenposition rechts	<b>629024/R</b>
Kunststoffschnitdbrett	<b>629135</b>	Fertige Bohrung	<b>629004</b>
Holzschneidbrett	<b>629158</b>	Radierschwamm	<b>629023</b>
Glasschneidbrett, grün, klein	<b>629064/1</b>	Basis-Reinigungsset	<b>629093</b>
Schneidbrett Fibre-Rock	<b>629184</b>	ProCare Set	<b>629099</b>
Funktionsschale	<b>629051SH</b>	DurCare Set	<b>629094</b>
Gastronormbehälter GN 2/8	<b>629060</b>	EasyCare Aufheller	<b>629019</b>
Gastronormbehälter GN 2/8	<b>629061</b>	EasyCare Set	<b>629018</b>
Gastronormbehälter GN 2/8	<b>629062</b>	Siphon	<b>629229</b>
Gastronormbehälter GN 2/3	<b>629063</b>	Design Abtropfgitter	<b>629726EDM</b>
Multifunktionaler Träger	<b>629146</b>	Design Abtropfgitter	<b>629726COP</b>
Abtropfmatte aus Silikon	<b>629188</b>	Design Abtropfgitter	<b>629726S</b>

### TECHNISCHE INFORMATION

PDF/DXF: [www.schock.de/HONN200](http://www.schock.de/HONN200)

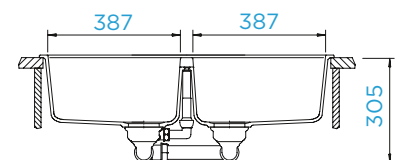
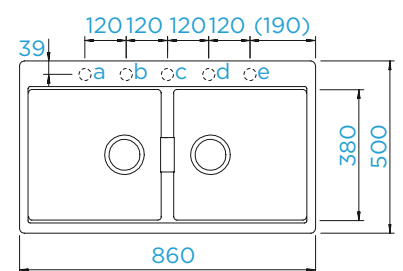

**Hinweis:** Falls LED-Beleuchtung für beide Becken gewünscht wird, bitte Artikel zweimal bestellen.



Abgebildete Armatur: **SCHOCK SC-540** (Seite 183)

## KYOTO D-100

### CLASSIC LINE

- Puro
- Magma
- Carbonium
- Stone
- Bronze
- Silverstone
- Magnolia
- Polaris

### AUFLAGE

- KYOD100A PUR
- KYOD100A MAG
- KYOD100A CAR
- KYOD100A STO
- KYOD100A BRO
- KYOD100A SIL
- KYOD100A MGL
- KYOD100A POL

### MODELL-INFORMATION

Schrankbreite: **45 cm**  
 Beckeninnenmaß: **343 × 436 × 210 mm**  
 Einbau: **reversibel**  
 Ausschnitt Auflage: **840 × 480 mm**  
 APL-Stärke bei Unterbau GSP: **15 mm**

### INKLUSIVES ZUBEHÖR

Ablaufgarnitur, Korbventil, Exzenterbedienung **629338PD**



Diamantbohrer SB Light **629095**



### OPTIONALES ZUBEHÖR (Mehr Informationen auf Seite 200 - 211)

Sichtteile in White Gold	<b>629338WGO</b>	Basis-Reinigungsset	<b>629093</b>
Sichtteile in Copper	<b>629338COP</b>	ProCare Set	<b>629099</b>
Sichtteile in Edelstahl	<b>629338EDM</b>	DurCare Set	<b>629094</b>
Sichtteile in Gunmetal	<b>629338GUM</b>	EasyCare Aufheller	<b>629019</b>
Gastronormbehälter GN 2/8	<b>629060</b>	EasyCare Set	<b>629018</b>
Gastronormbehälter GN 2/8	<b>629061</b>	Siphon	<b>629229</b>
Gastronormbehälter GN 2/8	<b>629062</b>		
Gastronormbehälter GN 2/3	<b>629063</b>		
Comfopush, EDM	<b>629891EDM</b>		
Comfopush, CHR	<b>629891CHR</b>		
Wastecap	<b>628152</b>		
LED Beckenposition rechts	<b>629024/R</b>		
LED Beckenposition links	<b>629024/L</b>		
Fertige Bohrung	<b>629004</b>		
Radierschwamm	<b>629023</b>		

### TECHNISCHE INFORMATION

PDF/DXF: [www.schock.de/KYOD100](http://www.schock.de/KYOD100)

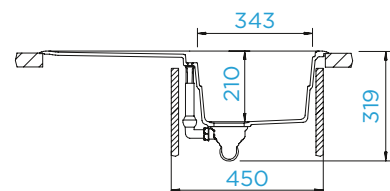
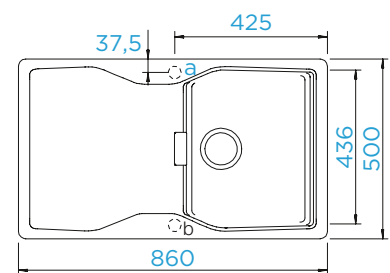

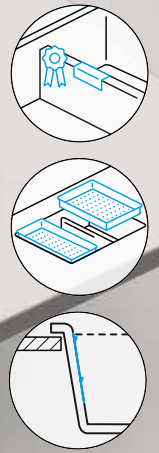
Abgebildete Armatur: **SCHOCK SC-540** (Seite 183)

## KYOTO D-150

### CLASSIC LINE

- Puro
- Magma
- Carbonium
- Stone
- Bronze
- Silverstone
- Magnolia
- Polaris

### AUFLAGE

- KYOD150A PUR
- KYOD150A MAG
- KYOD150A CAR
- KYOD150A STO
- KYOD150A BRO
- KYOD150A SIL
- KYOD150A MGL
- KYOD150A POL

### MODELL-INFORMATION

Schrankbreite: **60 cm**  
 Beckeninnenmaß: **343 × 423 × 210 mm**  
 Einbau: **reversibel**  
 Ausschnitt Auflage: **980 × 480 mm**  
 APL-Stärke bei Unterbau GSP: **15 mm**

### INKLUSIVES ZUBEHÖR

Diamantbohrer SB  
 Light **629095**



Glasschneidbrett,  
 schwarz **629046**



Ablaufgarnitur, Korb-  
 ventil, Exzenterbe-  
 dienung **629340PD**



### OPTIONALES ZUBEHÖR (Mehr Informationen auf Seite 200 - 211)

Sichtteile in White Gold	<b>629340WGO</b>	Radierschwamm	<b>629023</b>
Sichtteile in Copper	<b>629340COP</b>	Basis-Reinigungsset	<b>629093</b>
Sichtteile in Edelstahl	<b>629340EDM</b>	ProCare Set	<b>629099</b>
Sichtteile in Gunmetal	<b>629340GUM</b>	DurCare Set	<b>629094</b>
Gastronormbehälter GN 2/8	<b>629060</b>	EasyCare Aufheller	<b>629019</b>
Gastronormbehälter GN 2/8	<b>629061</b>	EasyCare Set	<b>629018</b>
Gastronormbehälter GN 2/8	<b>629062</b>	Siphon	<b>629229</b>
Gastronormbehälter GN 2/3	<b>629063</b>		
Comfopush, EDM	<b>629891EDM</b>		
Comfopush, CHR	<b>629891CHR</b>		
Wastecap	<b>628152</b>		
LED Beckenposition rechts	<b>629024/R</b>		
LED Beckenposition links	<b>629024/L</b>		
Fertige Bohrung	<b>629004</b>		

### TECHNISCHE INFORMATION

PDF/DXF: [www.schock.de/KYOD150](http://www.schock.de/KYOD150)

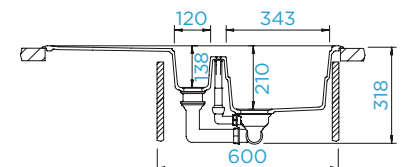
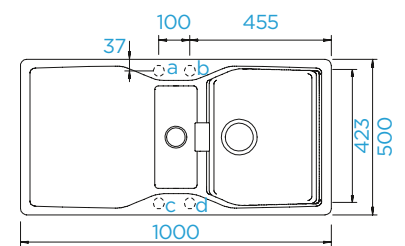



# FORM UND FUNKTION

## EXZENTERBEDIENUNGEN

Die Spüle wird immer mehr zum Zentrum für vielfältige Vorbereitungsprozesse in der Küche. Umso wichtiger wird hier funktionale Unterstützung. So etwa unsere neue Vielfalt an Exzenterbedienungen, mit deren Hilfe sich der Siebkorb automatisch öffnen und schließen lässt und Hände sauber und trocken bleiben.

Dazu gehören der Premium-Drehgriff für CRISTADUR® Spülen, der dank abgeflachter Seiten noch griffiger und reinigungsfreundlicher ist (in Edelstahl, Chrom, White Gold, Copper und Gunmetal verfügbar). Auch der in Chrom und Edelstahl erhältliche mechanische Druckknopf Comfopush setzt dem Griff ins Spülwasser ein Ende. Besonders besonders: Ladon – unser Drehexzenter, der gleichzeitig ein Spülmittelspender ist.

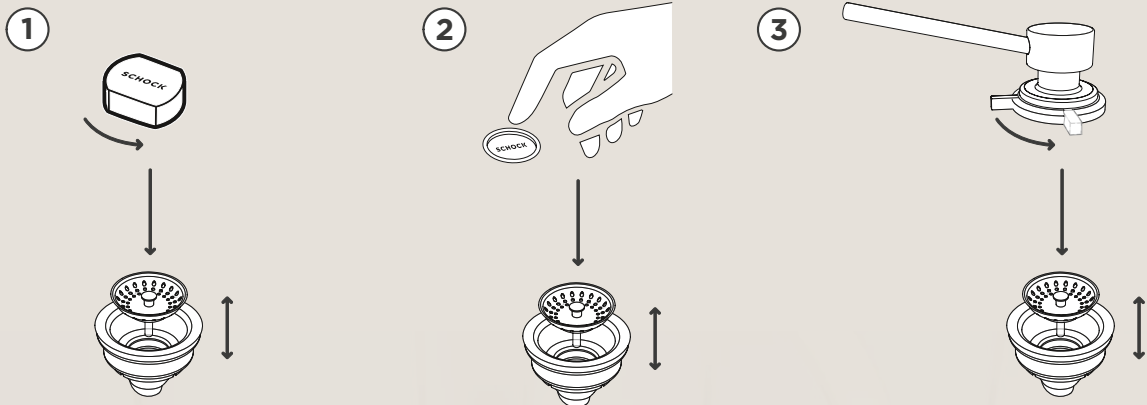

**PREMIUM- DREHGRIFF**  
**Drehexzenterbedienung**  
 Farblich abgestimmt in Chrom, Copper,  
 White Gold, Gunmetal oder Edelstahl

**COMFOPUSH**  
**Druckknopf als**  
**Exzenterbedienung**  
 Chrom - 629891CHR  
 Edelstahl massiv - 629891EDM

**LADON**  
**Kombination von Exzenter**  
**und Spülmittelspender**  
 Chrom - 629016CHR



Abgebildete Armatur: **SCHOCK Pila** (Seite 167)

## LOTUS D-100

LOTUS  
MONO

### CLASSIC LINE

- Puro
- Magma
- Carbonium
- Stone
- Bronze
- Silverstone
- Magnolia
- Polaris

### AUFLAGE

LOTD100A PUR  
 LOTD100A MAG  
 LOTD100A CAR  
 LOTD100A STO  
 LOTD100A BRO  
 LOTD100A SIL  
 LOTD100A MGL  
 LOTD100A POL

### UNTERBAU

LOTD100U PUR  
 LOTD100U MAG  
 LOTD100U CAR  
 LOTD100U STO  
 LOTD100U BRO  
 LOTD100U SIL  
 LOTD100U MGL  
 LOTD100U POL

### MODELL-INFORMATION

Schrankbreite: **50 cm**  
 Beckeninnenmaß: **348 × 388 × 192 mm**  
 Einbau: **reversibel**  
 Ausschnitt Auflage: **840 × 480 mm**  
 Ausschnitt Unterbau: **864 × 484 mm**  
 APL-Stärke bei Unterbau GSP: **27 mm**

### INKLUSIVES ZUBEHÖR

Diamantbohrer SB  
 Light **629095**



Ablaufgarnitur, Korb-  
 ventil, Exzenterbe-  
 dienung **629383PD**



### OPTIONALES ZUBEHÖR (Mehr Informationen auf Seite 198-209)

Sichtteile in White Gold	<b>629383WGO</b>	Wastecap	<b>628152</b>
Sichtteile in Copper	<b>629383COP</b>	LED Beckenposition rechts	<b>629024/R</b>
Sichtteile in Edelstahl	<b>629383EDM</b>	LED Beckenposition links	<b>629024/L</b>
Sichtteile in Gunmetal	<b>629383GUM</b>	Fertige Bohrung	<b>629004</b>
Universal-Glasschneidbrett	<b>629036</b>	Radierschwamm	<b>629023</b>
Holzschneidbrett	<b>629044</b>	Basis-Reinigungsset	<b>629093</b>
Glasschneidbrett, weiß	<b>629045</b>	ProCare Set	<b>629099</b>
Glasschneidbrett, schwarz	<b>629046</b>	DurCare Set	<b>629094</b>
Schneidbrett Fibre-Rock	<b>629184</b>	EasyCare Aufheller	<b>629019</b>
Praktischer Geschirrkorb	<b>629194</b>	EasyCare Set	<b>629018</b>
Comfopush, EDM	<b>629891EDM</b>	Siphon	<b>629229</b>
Comfopush, CHR	<b>629891CHR</b>		

### TECHNISCHE INFORMATION

PDF/DXF: [www.schock.de/LOTD100](http://www.schock.de/LOTD100)

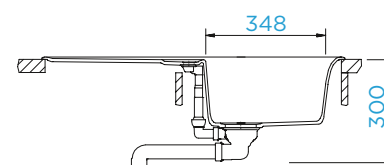
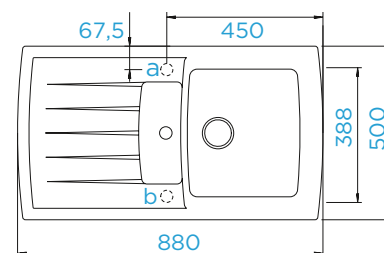

SCHOCK

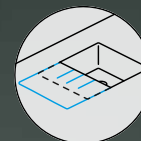
Abgebildete Armatur: **SCHOCK Pila** (Seite 167)

## LOTUS D-150

### CLASSIC LINE

- Puro
- Magma
- Carbonium
- Stone
- Bronze
- Silverstone
- Magnolia
- Polaris

### AUFLAGE

LOTD150A PUR  
 LOTD150A MAG  
 LOTD150A CAR  
 LOTD150A STO  
 LOTD150A BRO  
 LOTD150A SIL  
 LOTD150A MGL  
 LOTD150A POL

### UNTERBAU

LOTD150U PUR  
 LOTD150U MAG  
 LOTD150U CAR  
 LOTD150U STO  
 LOTD150U BRO  
 LOTD150U SIL  
 LOTD150U MGL  
 LOTD150U POL

### MODELL-INFORMATION

Schrankbreite: **60 cm**  
 Beckeninnenmaß: **348 × 388 × 192 mm**  
 Einbau: **reversibel**  
 Ausschnitt Auflage: **980 × 480 mm**  
 Ausschnitt Unterbau: **1004 × 484 mm**  
 APL-Stärke bei Unterbau GSP: **26 mm**

### INKLUSIVES ZUBEHÖR

Glasschneidbrett,  
schwarz **629046**



Funktionsschale  
**629056**



Diamantbohrer SB  
Light **629095**



Ablaufgarnitur, Korb-  
ventil, Exzenterbe-  
dienung **629305PD**



### TECHNISCHE INFORMATION

PDF/DXF: [www.schock.de/LOTD150](http://www.schock.de/LOTD150)

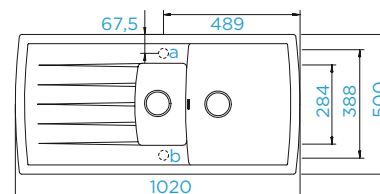

### OPTIONALES ZUBEHÖR (Mehr Informationen auf Seite 198-209)

Sichtteile in White Gold	<b>629305WGO</b>	Wastecap	<b>628152</b>
Sichtteile in Copper	<b>629305COP</b>	LED Beckenposition rechts	<b>629024/R</b>
Sichtteile in Edelstahl	<b>629305EDM</b>	LED Beckenposition links	<b>629024/L</b>
Sichtteile in Gunmetal	<b>629305GUM</b>	Fertige Bohrung	<b>629004</b>
Universal-Glasschneidbrett	<b>629036</b>	Radierschwamm	<b>629023</b>
Holzschneidbrett	<b>629044</b>	Basis-Reinigungsset	<b>629093</b>
Glasschneidbrett, weiß	<b>629045</b>	ProCare Set	<b>629099</b>
Schneidbrett Fibre-Rock	<b>629184</b>	DurCare Set	<b>629094</b>
Praktischer Geschirrkorb	<b>629194</b>	EasyCare Aufheller	<b>629019</b>
Comfopush, EDM	<b>629891EDM</b>	EasyCare Set	<b>629018</b>
Comfopush, CHR	<b>629891CHR</b>	Siphon	<b>629229</b>

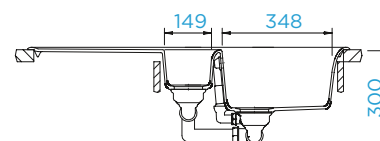

Abgebildete Armatur: **SCHOCK Pila** (Seite 167)

## LOTUS C-150

### CLASSIC LINE

- Puro
- Magma
- Carbonium
- Stone
- Bronze
- Silverstone
- Magnolia
- Polaris

### AUFLAGE

LOTC150A PUR  
 LOTC150A MAG  
 LOTC150A CAR  
 LOTC150A STO  
 LOTC150A BRO  
 LOTC150A SIL  
 LOTC150A MGL  
 LOTC150A POL

### UNTERBAU

LOTC150U PUR  
 LOTC150U MAG  
 LOTC150U CAR  
 LOTC150U STO  
 LOTC150U BRO  
 LOTC150U SIL  
 LOTC150U MGL  
 LOTC150U POL

### MODELL-INFORMATION

Schrankbreite: **90 x 90 cm**  
 Beckeninnenmaß: **369 x 463 x 192 mm**  
 Einbau: **Becken rechts**  
 Ausschnitt Auflage: **nach Schablone**  
 Ausschnitt Unterbau: **nach Schablone**

### INKLUSIVES ZUBEHÖR

Funktionsschale  
**629057**



Ablaufgarnitur, Korbventil, Exzenterbedienung **629349PD**



Diamantbohrer SB  
Light **629095**



### OPTIONALES ZUBEHÖR (Mehr Informationen auf Seite 198-209)

Sichtteile in White Gold	<b>629349WGO</b>	Radierschwamm	<b>629023</b>
Sichtteile in Copper	<b>629349COP</b>	Basis-Reinigungsset	<b>629093</b>
Sichtteile in Edelstahl	<b>629349EDM</b>	ProCare Set	<b>629099</b>
Sichtteile in Gunmetal	<b>629349GUM</b>	DurCare Set	<b>629094</b>
Praktischer Geschirrkorb	<b>629196</b>	EasyCare Aufheller	<b>629019</b>
Comfopush, CHR	<b>629891CHR</b>	EasyCare Set	<b>629018</b>
Comfopush, EDM	<b>629891EDM</b>	Siphon	<b>629229</b>
Wastecap	<b>628152</b>		
LED Beckenposition rechts	<b>629024/R</b>		
Fertige Bohrung	<b>629004</b>		

### TECHNISCHE INFORMATION

PDF/DXF: [www.schock.de/LOTC150](http://www.schock.de/LOTC150)

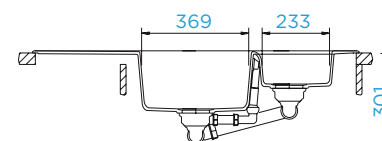
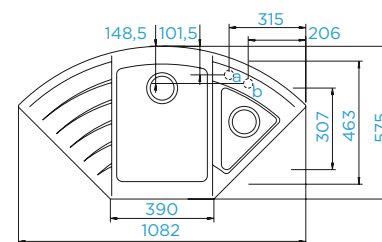



Abgebildete Armatur: **SCHÖCK Laios** (Seite 145)

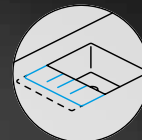
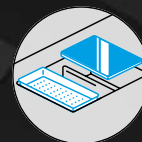

## MONO D-100XS

### CLASSIC LINE

- Puro
- Magma
- Carbonium
- Stone
- Bronze
- Silverstone
- Magnolia
- Polaris
- Rouge

### AUFLAGE

MOND100XSA PUR  
 MOND100XSA MAG  
 MOND100XSA CAR  
 MOND100XSA STO  
 MOND100XSA BRO  
 MOND100XSA SIL  
 MOND100XSA MGL  
 MOND100XSA POL  
 MOND100XSA ROU

### UNTERBAU

MOND100XSU PUR  
 MOND100XSU MAG  
 MOND100XSU CAR  
 MOND100XSU STO  
 MOND100XSU BRO  
 MOND100XSU SIL  
 MOND100XSU MGL  
 MOND100XSU POL  
 MOND100XSU ROU

### MODELL-INFORMATION

Schrankbreite: **60 cm**  
 Beckeninnenmaß: **440 × 440 × 195 mm**  
 Einbau: **reversibel**  
 Ausschnitt Auflage: **760 × 490 mm**  
 Ausschnitt Unterbau: **764 × 494 mm**  
 APL-Stärke bei Unterbau GSP: **22 mm**

Flächenbündige Ausführung auf Seite 73

### INKLUSIVES ZUBEHÖR

Holzschneid-  
brett **629145**



Diamantbohrer SB  
Light **629095**



Praktisches Funk-  
tionsgitter **629138**



Ablaufgarnitur, Korb-  
ventil, Exzenterbe-  
dienung **629385PD**



### TECHNISCHE INFORMATION

PDF/DXF: [www.schock.de/MOND100XS](http://www.schock.de/MOND100XS)

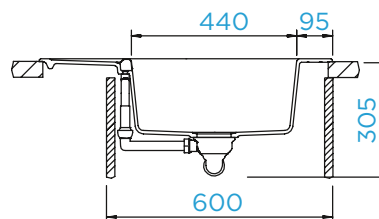
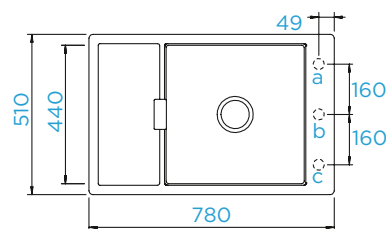

### OPTIONALES ZUBEHÖR (Mehr Informationen auf Seite 200 - 211)

Sichtteile in White Gold	<b>629385WGO</b>	LED Beckenposition rechts	<b>629024/R</b>
Sichtteile in Copper	<b>629385COP</b>	LED Beckenposition links	<b>629024/L</b>
Sichtteile in Edelstahl	<b>629385EDM</b>	Fertige Bohrung	<b>629004</b>
Sichtteile in Gunmetal	<b>629385GUM</b>	Radierschwamm	<b>629023</b>
Glasschneidbrett, schwarz	<b>629050</b>	Basis-Reinigungsset	<b>629093</b>
Glasschneidbrett, weiß	<b>629059</b>	ProCare Set	<b>629099</b>
Design Abtropfgitter	<b>629725S</b>	DurCare Set	<b>629094</b>
Design Abtropfgitter	<b>629725COP</b>	EasyCare Aufheller	<b>629019</b>
Design Abtropfgitter	<b>629725EDM</b>	EasyCare Set	<b>629018</b>
Comfopush, EDM	<b>629891EDM</b>	Siphon	<b>629229</b>
Comfopush, CHR	<b>629891CHR</b>		
Wastecap	<b>628152</b>		

**Hinweis:** Das inkludierte Schneidbrett und das Abtropfgitter lassen sich am besten parallel zur Arbeitsfläche im Becken einhängen.

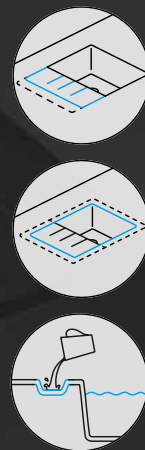

Abgebildete Armatur: **SCHOCK Laios** (Seite 145)

## MONO D-100S

### CLASSIC LINE

- Puro
- Magma
- Carbonium
- Stone
- Bronze
- Silverstone
- Magnolia
- Polaris
- Rouge

### AUFLAGE

- MOND100SA PUR
- MOND100SA MAG
- MOND100SA CAR
- MOND100SA STO
- MOND100SA BRO
- MOND100SA SIL
- MOND100SA MGL
- MOND100SA POL
- MOND100SA ROU

### UNTERBAU

- MOND100SU PUR
- MOND100SU MAG
- MOND100SU CAR
- MOND100SU STO
- MOND100SU BRO
- MOND100SU SIL
- MOND100SU MGL
- MOND100SU POL
- MOND100SU ROU

### MODELL-INFORMATION

Schrankbreite: **45 cm**  
 Beckeninnenmaß: **340 × 440 × 195 mm**  
 Einbau: **reversibel**  
 Ausschnitt Auflage: **720 × 490 mm**  
 Ausschnitt Unterbau: **724 × 494 mm**  
 APL-Stärke bei Unterbau GSP: **27 mm**

### INKLUSIVES ZUBEHÖR

Diamantbohrer SB  
 Light **629095**



Ablaufgarnitur, Korb-  
 ventil, Exzenterbe-  
 dienung **629385PD**



### OPTIONALES ZUBEHÖR (Mehr Informationen auf Seite 200 - 211)

Sichtteile in White Gold	<b>629385WGO</b>	Radierschwamm	<b>629023</b>
Sichtteile in Copper	<b>629385COP</b>	Basis-Reinigungsset	<b>629093</b>
Sichtteile in Edelstahl	<b>629385EDM</b>	ProCare Set	<b>629099</b>
Sichtteile in Gunmetal	<b>629385GUM</b>	DurCare Set	<b>629094</b>
Glasschneidbrett, schwarz	<b>629050</b>	EasyCare Aufheller	<b>629019</b>
Glasschneidbrett, weiß	<b>629059</b>	EasyCare Set	<b>629018</b>
Holzschneidbrett	<b>629145</b>	Siphon	<b>629229</b>
Comfopush, EDM	<b>629891EDM</b>		
Comfopush, CHR	<b>629891CHR</b>		
Wastecap	<b>628152</b>		
LED Beckenposition rechts	<b>629024/R</b>		
LED Beckenposition links	<b>629024/L</b>		
Fertige Bohrung	<b>629004</b>		

### TECHNISCHE INFORMATION

PDF/DXF: [www.schock.de/MOND100S](http://www.schock.de/MOND100S)

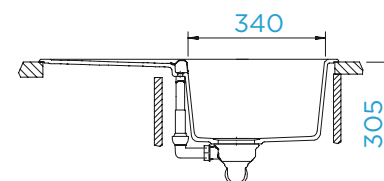
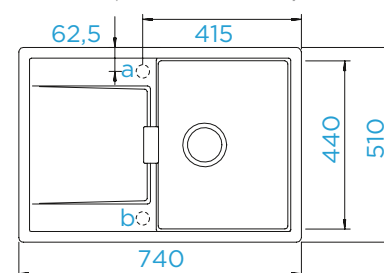



Abgebildete Armatur: **SCHOCK Laios** (Seite 145)

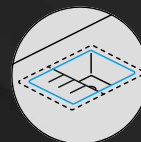

## MONO D-100

### CLASSIC LINE

- Puro
- Magma
- Carbonium
- Stone
- Bronze
- Silverstone
- Magnolia
- Polaris
- Rouge

### AUFLAGE

MOND100A PUR  
MOND100A MAG  
MOND100A CAR  
MOND100A STO  
MOND100A BRO  
MOND100A SIL  
MOND100A MGL  
MOND100A POL  
MOND100A ROU

### UNTERBAU

MOND100U PUR  
MOND100U MAG  
MOND100U CAR  
MOND100U STO  
MOND100U BRO  
MOND100U SIL  
MOND100U MGL  
MOND100U POL  
MOND100U ROU

### MODELL-INFORMATION

Schrankbreite: **50 cm**  
Beckeninnenmaß: **385 × 440 × 195 mm**  
Einbau: **reversibel**  
Ausschnitt Auflage: **745 × 490 mm**  
Ausschnitt Unterbau: **749 × 494 mm**  
APL-Stärke bei Unterbau GSP: **27 mm**

Flächenbündige Ausführung auf Seite 74

### INKLUSIVES ZUBEHÖR

Diamantbohrer SB  
Light **629095**



Ablaufgarnitur, Korb-  
ventil, Exzenterbe-  
dienung **629385PD**



### OPTIONALES ZUBEHÖR (Mehr Informationen auf Seite 200 - 211)

Sichtteile in White Gold	<b>629385WGO</b>	Radierschwamm	<b>629023</b>
Sichtteile in Copper	<b>629385COP</b>	Basis-Reinigungsset	<b>629093</b>
Sichtteile in Edelstahl	<b>629385EDM</b>	ProCare Set	<b>629099</b>
Sichtteile in Gunmetal	<b>629385GUM</b>	DurCare Set	<b>629094</b>
Glasschneidbrett, schwarz	<b>629050</b>	EasyCare Aufheller	<b>629019</b>
Glasschneidbrett, weiß	<b>629059</b>	EasyCare Set	<b>629018</b>
Holzschneidbrett	<b>629145</b>	Siphon	<b>629229</b>
Comfopush, EDM	<b>629891EDM</b>		
Comfopush, CHR	<b>629891CHR</b>		
Wastecap	<b>628152</b>		
LED Beckenposition rechts	<b>629024/R</b>		
LED Beckenposition links	<b>629024/L</b>		
Fertige Bohrung	<b>629004</b>		

### TECHNISCHE INFORMATION

PDF/DXF: [www.schock.de/MOND100](http://www.schock.de/MOND100)

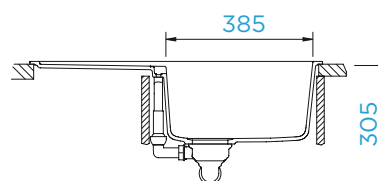
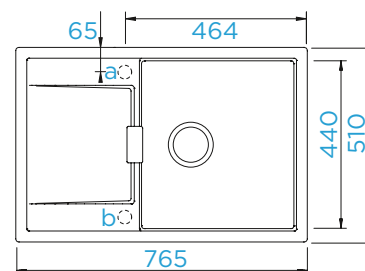

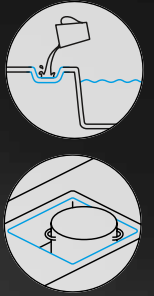
Abgebildete Armatur: **SCHOCK Laios** (Seite 145)

## MONO D-100L

MONO

### CLASSIC LINE

- Puro
- Magma
- Carbonium
- Stone
- Bronze
- Silverstone
- Magnolia
- Polaris
- Rouge

### AUFLAGE

- MOND100LA PUR
- MOND100LA MAG
- MOND100LA CAR
- MOND100LA STO
- MOND100LA BRO
- MOND100LA SIL
- MOND100LA MGL
- MOND100LA POL
- MOND100LA ROU

### UNTERBAU

- MOND100LU PUR
- MOND100LU MAG
- MOND100LU CAR
- MOND100LU STO
- MOND100LU BRO
- MOND100LU SIL
- MOND100LU MGL
- MOND100LU POL
- MOND100LU ROU

### MODELL-INFORMATION

Schrankbreite: **60 cm**  
 Beckeninnenmaß: **480 × 440 × 195 mm**  
 Einbau: **reversibel**  
 Ausschnitt Auflage: **980 × 490 mm**  
 Ausschnitt Unterbau: **984 × 494 mm**  
 APL-Stärke bei Unterbau GSP: **22 mm**

Flächenbündige Ausführung auf Seite 75

### INKLUSIVES ZUBEHÖR

Diamantbohrer SB  
 Light **629095**



Glasschneidbrett,  
 schwarz **629050**



Ablaufgarnitur, Korb-  
 ventil, Exzenterbe-  
 dienung **629385PD**



### OPTIONALES ZUBEHÖR (Mehr Informationen auf Seite 200 - 211)

Sichtteile in White Gold	<b>629385WGO</b>	Fertige Bohrung	<b>629004</b>
Sichtteile in Copper	<b>629385COP</b>	Radierschwamm	<b>629023</b>
Sichtteile in Edelstahl	<b>629385EDM</b>	Basis-Reinigungsset	<b>629093</b>
Sichtteile in Gunmetal	<b>629385GUM</b>	ProCare Set	<b>629099</b>
Glasschneidbrett, weiß	<b>629059</b>	DurCare Set	<b>629094</b>
Holzschneidbrett	<b>629145</b>	EasyCare Aufheller	<b>629019</b>
Comfopush, EDM	<b>629891EDM</b>	EasyCare Set	<b>629018</b>
Comfopush, CHR	<b>629891CHR</b>	Siphon	<b>629229</b>
Wastecap	<b>628152</b>		
LED Beckenposition rechts	<b>629024/R</b>		
LED Beckenposition links	<b>629024/L</b>		

**Hinweis:** Bei Benutzung der nebeneinander liegenden Lochbohrungen wird ein 80er Schrank benötigt.

### TECHNISCHE INFORMATION

PDF/DXF: [www.schock.de/MOND100L](http://www.schock.de/MOND100L)

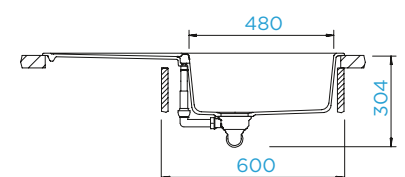
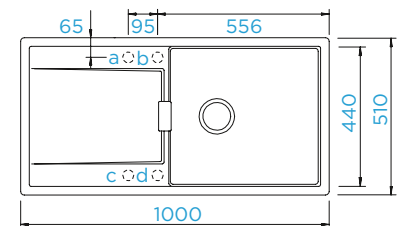

Abgebildete Armatur: **SCHOCK Laios** (Seite 145)

## MONO D-150

### CLASSIC LINE

- Puro
- Magma
- Carbonium
- Stone
- Bronze
- Silverstone
- Magnolia
- Polaris
- Rouge

### AUFLAGE

MOND150A PUR  
 MOND150A MAG  
 MOND150A CAR  
 MOND150A STO  
 MOND150A BRO  
 MOND150A SIL  
 MOND150A MGL  
 MOND150A POL  
 MOND150A ROU

### UNTERBAU

MOND150U PUR  
 MOND150U MAG  
 MOND150U CAR  
 MOND150U STO  
 MOND150U BRO  
 MOND150U SIL  
 MOND150U MGL  
 MOND150U POL  
 MOND150U ROU

### MODELL-INFORMATION

Schrankbreite: **60 cm**  
 Beckeninnenmaß: **339,5 × 440 × 197 mm**  
 Einbau: **reversibel**  
 Ausschnitt Auflage: **840 × 490 mm**  
 Ausschnitt Unterbau: **844 × 494 mm**  
 APL-Stärke bei Unterbau GSP: **27 mm**

### INKLUSIVES ZUBEHÖR

Glasschneidbrett,  
 schwarz **629050**



Ablaufgarnitur, Korb-  
 ventil, Exzenterbe-  
 dienung **629388PD**



Diamantbohrer SB  
 Light **629095**



### OPTIONALES ZUBEHÖR (Mehr Informationen auf Seite 200 - 211)

Sichtteile in White Gold	<b>629388WGO</b>	Fertige Bohrung	<b>629004</b>
Sichtteile in Copper	<b>629388COP</b>	Radierschwamm	<b>629023</b>
Sichtteile in Edelstahl	<b>629388EDM</b>	Basis-Reinigungsset	<b>629093</b>
Sichtteile in Gunmetal	<b>629388GUM</b>	ProCare Set	<b>629099</b>
Glasschneidbrett, weiß	<b>629059</b>	DurCare Set	<b>629094</b>
Holzschneidbrett	<b>629145</b>	EasyCare Aufheller	<b>629019</b>
Comfopush, EDM	<b>629891EDM</b>	EasyCare Set	<b>629018</b>
Comfopush, CHR	<b>629891CHR</b>	Siphon	<b>629229</b>
Wastecap	<b>628152</b>		
LED Beckenposition rechts	<b>629024/R</b>		
LED Beckenposition links	<b>629024/L</b>		

### TECHNISCHE INFORMATION

PDF/DXF: [www.schock.de/MOND150](http://www.schock.de/MOND150)

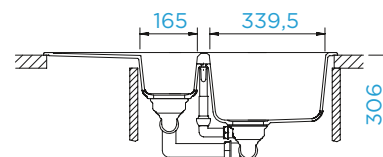
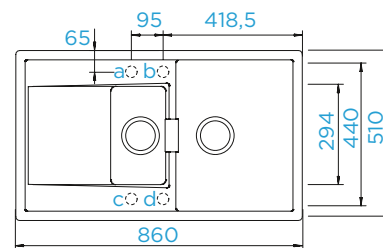

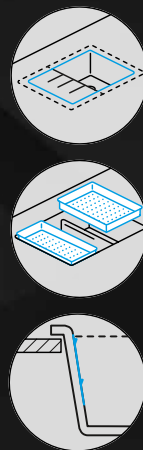
Abgebildete Armatur: **SCHOCK Laios** (Seite 145)

## MONO N-100S

MONO

### CLASSIC LINE

- Puro
- Magma
- Carbonium
- Stone
- Bronze
- Silverstone
- Magnolia
- Polaris
- Rouge

### AUFLAGE

MONN100SA PUR  
 MONN100SA MAG  
 MONN100SA CAR  
 MONN100SA STO  
 MONN100SA BRO  
 MONN100SA SIL  
 MONN100SA MGL  
 MONN100SA POL  
 MONN100SA ROU

### UNTERBAU

MONN100SU PUR  
 MONN100SU MAG  
 MONN100SU CAR  
 MONN100SU STO  
 MONN100SU BRO  
 MONN100SU SIL  
 MONN100SU MGL  
 MONN100SU POL  
 MONN100SU ROU

### MODELL-INFORMATION

Schrankbreite: **50 cm**  
 Beckeninnenmaß: **434 × 364 × 180 mm**  
 Einbau: **vorgegeben**  
 Ausschnitt Auflage: **470 × 490 mm**  
 Ausschnitt Unterbau: **463 × 483 mm**  
 Ausschnitt Unterbau  
**mit Schneidbrett: 463 × 483 mm**

Flächenbündige Ausführung auf Seite 76

### INKLUSIVES ZUBEHÖR

Glasschneid-  
brett **629015/N**



Funktionsscha-  
le **629017**



Diamantbohrer SB  
Light **629095**



Ablaufgarnitur, Korb-  
ventil, Exzenterbe-  
dienung **629313PD**



### OPTIONALES ZUBEHÖR (Mehr Informationen auf Seite 200 - 211)

Sichtteile in White Gold	<b>629313WGO</b>	Comfopush, EDM	<b>629891EDM</b>
Sichtteile in Copper	<b>629313COP</b>	Wastecap	<b>628152</b>
Sichtteile in Edelstahl	<b>629313EDM</b>	LED Beckenposition rechts	<b>629024/R</b>
Sichtteile in Gunmetal	<b>629313GUM</b>	Fertige Bohrung	<b>629004</b>
Gastronormbehälter GN 2/8	<b>629060</b>	Radierschwamm	<b>629023</b>
Gastronormbehälter GN 2/8	<b>629061</b>	Basis-Reinigungsset	<b>629093</b>
Gastronormbehälter GN 2/8	<b>629062</b>	ProCare Set	<b>629099</b>
Gastronormbehälter GN 2/3	<b>629063</b>	DurCare Set	<b>629094</b>
Multifunktionaler Träger	<b>629151</b>	EasyCare Aufheller	<b>629019</b>
Abtropfmatte aus Silikon	<b>629188</b>	EasyCare Set	<b>629018</b>
Comfopush, CHR	<b>629891CHR</b>	Siphon	<b>629229</b>

**Hinweis:** Die Einbauart Unterbau in einen 50-cm-Schrank erfordert Einpassungsarbeiten.

### TECHNISCHE INFORMATION

PDF/DXF: [www.schock.de/MONN100S](http://www.schock.de/MONN100S)

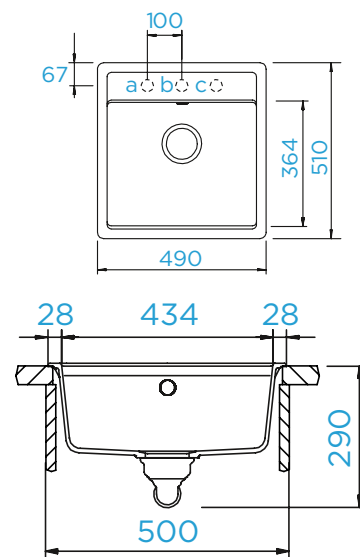

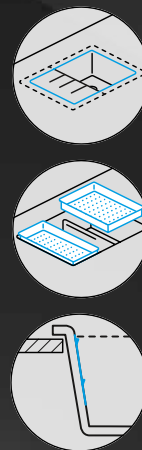

Abgebildete Armatur: **SCHOCK Laios** (Seite 145)

## MONO N-100

### CLASSIC LINE

- Puro
- Magma
- Carbonium
- Stone
- Bronze
- Silverstone
- Magnolia
- Polaris
- Rouge

### AUFLAGE

MONN100A PUR  
 MONN100A MAG  
 MONN100A CAR  
 MONN100A STO  
 MONN100A BRO  
 MONN100A SIL  
 MONN100A MGL  
 MONN100A POL  
 MONN100A ROU

### UNTERBAU

MONN100U PUR  
 MONN100U MAG  
 MONN100U CAR  
 MONN100U STO  
 MONN100U BRO  
 MONN100U SIL  
 MONN100U MGL  
 MONN100U POL  
 MONN100U ROU

### MODELL-INFORMATION

Schrankbreite: **60 cm**  
 Beckeninnenmaß: **514 × 358 × 180 mm**  
 Einbau: **vorgegeben**  
 Ausschnitt Auflage: **552 × 490 mm**  
 Ausschnitt Unterbau: **521 × 461 mm**

Ausschnitt Unterbau bündig  
**mit Becken: 514 × 454 mm**  
 Ausschnitt Unterbau  
**mit Schneidbrett: 543 × 483 mm**

Flächenbündige Ausführung auf Seite 77

### INKLUSIVES ZUBEHÖR

Glasschneid-  
brett **629015/N**



Diamantbohrer SB  
Light **629095**



Funktionsscha-  
le **629017**



Ablaufgarnitur, Korb-  
ventil, Exzenterbe-  
dienung **629313PD**



### OPTIONALES ZUBEHÖR (Mehr Informationen auf Seite 200 - 211)

Sichtteile in White Gold	<b>629313WGO</b>	Fertige Bohrung	<b>629004</b>
Sichtteile in Copper	<b>629313COP</b>	Radierschwamm	<b>629023</b>
Sichtteile in Edelstahl	<b>629313EDM</b>	Basis-Reinigungsset	<b>629093</b>
Sichtteile in Gunmetal	<b>629313GUM</b>	ProCare Set	<b>629099</b>
Gastronormbehälter GN 2/8	<b>629060</b>	DurCare Set	<b>629094</b>
Gastronormbehälter GN 2/8	<b>629061</b>	EasyCare Aufheller	<b>629019</b>
Gastronormbehälter GN 2/8	<b>629062</b>	EasyCare Set	<b>629018</b>
Gastronormbehälter GN 2/3	<b>629063</b>	Siphon	<b>629229</b>
Comfopush, EDM	<b>629891EDM</b>		
Comfopush, CHR	<b>629891CHR</b>		
Wastecap	<b>628152</b>		
LED Beckenposition rechts	<b>629024/R</b>		

### TECHNISCHE INFORMATION

PDF/DXF: [www.schock.de/MONN100](http://www.schock.de/MONN100)

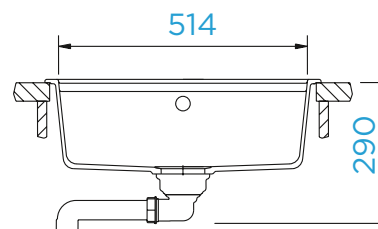
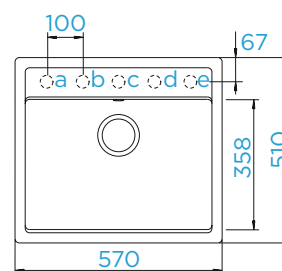

**Hinweis:** Die Einbauart Unterbau in einen 60-cm-Schrank erfordert Einpassungsarbeiten.



Abgebildete Armatur: **SCHOCK Laios** (Seite 145)

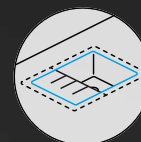

## MONO R-100

### CLASSIC LINE

- Puro
- Magma
- Carbonium
- Stone
- Bronze
- Silverstone
- Magnolia
- Polaris
- Rouge

### AUFLAGE

- MONR100A PUR
- MONR100A MAG
- MONR100A CAR
- MONR100A STO
- MONR100A BRO
- MONR100A SIL
- MONR100A MGL
- MONR100A POL
- MONR100A ROU

### UNTERBAU

- MONR100U PUR
- MONR100U MAG
- MONR100U CAR
- MONR100U STO
- MONR100U BRO
- MONR100U SIL
- MONR100U MGL
- MONR100U POL
- MONR100U ROU

### MODELL-INFORMATION

- Schrankbreite: **45 cm**
- Beckeninnenmaß: **400 × 336 × 195 mm**
- Einbau: **vorgegeben**
- Ausschnitt Auflage: **nach Schablone**
- Ausschnitt Unterbau: **nach Schablone**

### INKLUSIVES ZUBEHÖR

Diamantbohrer SB  
Light **629095**



Ablaufgarnitur, Korb-  
ventil, Exzenterbe-  
dienung **629329PD**



### OPTIONALES ZUBEHÖR (Mehr Informationen auf Seite 200 - 211)

- |                     |                  |
|---------------------|------------------|
| Comfopush, EDM      | <b>629891EDM</b> |
| Comfopush, CHR      | <b>629891CHR</b> |
| Wastecap            | <b>628152</b>    |
| Fertige Bohrung     | <b>629004</b>    |
| Radierschwamm       | <b>629023</b>    |
| Basis-Reinigungsset | <b>629093</b>    |
| ProCare Set         | <b>629099</b>    |
| DurCare Set         | <b>629094</b>    |
| EasyCare Aufheller  | <b>629019</b>    |
| EasyCare Set        | <b>629018</b>    |
| Siphon              | <b>629229</b>    |

### TECHNISCHE INFORMATION

PDF/DXF: [www.schock.de/MONR100](http://www.schock.de/MONR100)

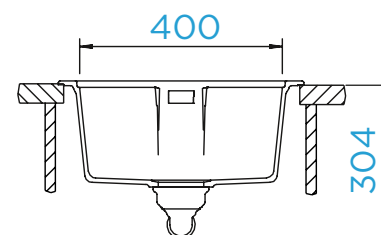
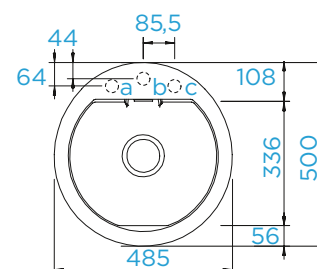

# MEHR WOW FÜR DIE KÜCHE

PREPSTATION

Armatur  
**CONOS PRO**  
(S. 129)

Mit der Prepstation bringt SCHOCK das Produkt Spüle auf ein neues Level. Dabei handelt es sich um eine echte Revolution in der Küche, denn vom ersten Zubereitungsschritt an begleitet dieses neuartige Spülenkonzept den Vorbereitungsprozess frischer Speisen und garantiert so kompromissloses Kochvergnügen auf Profi-Niveau in den eigenen vier Wänden. Innovatives Zubehör macht die Prepstation zum Full-Service-Dienstleister inmitten des Kochbereichs.

[www.schock.de/mehrwow](http://www.schock.de/mehrwow)



Erfahren Sie mehr!



Abgebildete Armatur: **SCHOCK Conos Pro** (Seite 125)



## PREPSTATION D-150

### CLASSIC LINE

- Puro
- Magma
- Carbonium
- Stone
- Bronze
- Silverstone
- Magnolia
- Polaris
- Rouge

### AUFLAGE

PRPD150A PUR  
PRPD150A MAG  
PRPD150A CAR  
PRPD150A STO  
PRPD150A BRO  
PRPD150A SIL  
PRPD150A MGL  
PRPD150A POL  
PRPD150A ROU

### UNTERBAU

PRPD150U PUR  
PRPD150U MAG  
PRPD150U CAR  
PRPD150U STO  
PRPD150U BRO  
PRPD150U SIL  
PRPD150U MGL  
PRPD150U POL  
PRPD150U ROU

### MODELL-INFORMATION

Schrankbreite: **60 + 60 cm**  
Beckeninnenmaß: **509 × 384 × 231 mm**  
Einbau: **reversibel**  
Ausschnitt Auflage: **1120 × 440 mm**  
Ausschnitt Unterbau: **1080 × 400 mm**

Flächenbündige Ausführung auf Seite 79

### INKLUSIVES ZUBEHÖR

Holzschneid-  
brett **629158**



Ablaufgarnitur, Korb-  
ventil, Exzenterbe-  
dienung **629620PD**



### OPTIONALES ZUBEHÖR (Mehr Informationen auf Seite 200 - 211)

Sichtteile in White Gold	<b>629620WGO</b>	Comfopush, EDM	<b>629891EDM</b>
Sichtteile in Copper	<b>629620COP</b>	Comfopush, CHR	<b>629891CHR</b>
Sichtteile in Edelstahl	<b>629620EDM</b>	Indutherm	<b>629100</b>
Sichtteile in Gunmetal	<b>629620GUM</b>	LED Beckenposition rechts	<b>629024/R</b>
Kunststoffschnitdbrett	<b>629135</b>	LED Beckenposition links	<b>629024/L</b>
Gastronormbehälter GN 2/8	<b>629060</b>	Radierschwamm	<b>629023</b>
Gastronormbehälter GN 2/8	<b>629061</b>	Basis-Reinigungsset	<b>629093</b>
Gastronormbehälter GN 2/8	<b>629062</b>	ProCare Set	<b>629099</b>
Gastronormbehälter GN 2/3	<b>629063</b>	DurCare Set	<b>629094</b>
Multifunktionaler Träger	<b>629146</b>	EasyCare Aufheller	<b>629019</b>
Design Abtropfgitter	<b>629726S</b>	EasyCare Set	<b>629018</b>
Design Abtropfgitter	<b>629726COP</b>	Siphon	<b>629229</b>
Design Abtropfgitter	<b>629726EDM</b>		

### TECHNISCHE INFORMATION

PDF/DXF: [www.schock.de/PRPD150](http://www.schock.de/PRPD150)

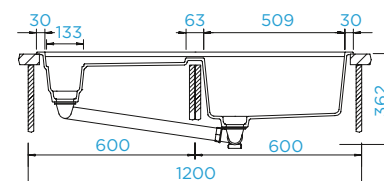
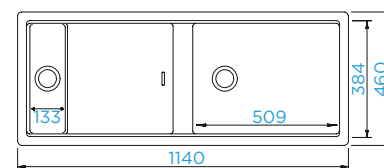



# FUNKTIONALE WÄRMEQUELLE

Armatur **SC-540**  
(S. 182) mit der  
Spüle **Wembley**  
**D-100** (S. 62)



Indutherm wird  
unter der Abtropf-  
fläche verbaut

Indutherm ist die beheizbare Wärmequelle für die Abtropffläche und somit eine luxuriöse Zusatzausstattung für leidenschaftliche Hobbyköche und Profis. Die Abtropffläche lässt sich auf circa 50°C erwärmen und dient damit als Ersatz für eine Wärmeschublade zum Vorwärmen von Tellern. Wie in der Profiküche werden Teller auch noch während des Anrichtens warm gehalten und können im Anschluss zur Freude der Gäste und des Koch-Virtuosens optimal serviert werden. Gleichzeitig beschleunigt die Strahlungswärme auch die Trockenzeit nach dem Abwasch - weniger Abtrocknen, mehr Zeit für die schönen Dinge im Kochbereich. Indutherm ist in Kombination mit ausgewählten CRISTADUR®-Modellen verfügbar und wird zum exklusiven Highlight für Food-Enthusiasten.



Abgebildete Armatur: **SCHOCK Nimbus** (Seite 161)

## SIGNUS D-100

### CLASSIC LINE

- Puro
- Magma
- Carbonium
- Stone
- Bronze
- Silverstone
- Magnolia
- Polaris

### AUFLAGE

SIGD100A PUR  
 SIGD100A MAG  
 SIGD100A CAR  
 SIGD100A STO  
 SIGD100A BRO  
 SIGD100A SIL  
 SIGD100A MGL  
 SIGD100A POL

### UNTERBAU

SIGD100U PUR  
 SIGD100U MAG  
 SIGD100U CAR  
 SIGD100U STO  
 SIGD100U BRO  
 SIGD100U SIL  
 SIGD100U MGL  
 SIGD100U POL

### MODELL-INFORMATION

Schrankbreite: **45 cm**  
 Beckeninnenmaß: **347 × 430 × 195 mm**  
 Einbau: **reversibel**  
 Ausschnitt Auflage: **840 × 480 mm**  
 Ausschnitt Unterbau: **846 × 486 mm**  
 APL-Stärke bei Unterbau GSP: **23 mm**

Flächenbündige Ausführung auf Seite 80

### INKLUSIVES ZUBEHÖR

Diamantbohrer SB  
 Light **629095**



Ablaufgarnitur, Korb-  
 ventil, Exzenterbe-  
 dienung **629371PD**



### OPTIONALES ZUBEHÖR (Mehr Informationen auf Seite 200 - 211)

Sichtteile in White Gold	<b>629371WGO</b>	ProCare Set	<b>629099</b>
Sichtteile in Copper	<b>629371COP</b>	DurCare Set	<b>629094</b>
Sichtteile in Edelstahl	<b>629371EDM</b>	EasyCare Aufheller	<b>629019</b>
Sichtteile in Gunmetal	<b>629371GUM</b>	EasyCare Set	<b>629018</b>
Praktischer Geschirrkorb	<b>629171</b>	Siphon	<b>629229</b>
Comfopush, EDM	<b>629891EDM</b>		
Comfopush, CHR	<b>629891CHR</b>		
Wastecap	<b>628152</b>		
LED Beckenposition rechts	<b>629024/R</b>		
LED Beckenposition links	<b>629024/L</b>		
Fertige Bohrung	<b>629004</b>		
Radierschwamm	<b>629023</b>		
Basis-Reinigungsset	<b>629093</b>		

### TECHNISCHE INFORMATION

PDF/DXF: [www.schock.de/SIGD100](http://www.schock.de/SIGD100)

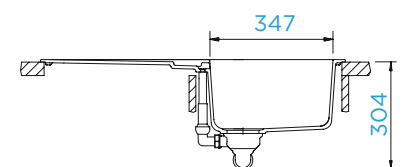
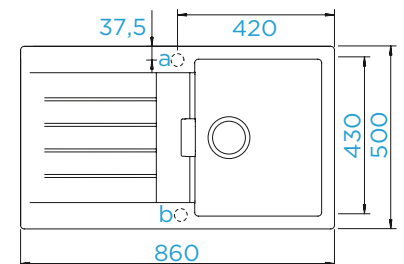

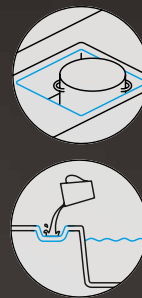
Abgebildete Armatur: **SCHOCK Nimbus** (Seite 161)

## SIGNUS D-100L

### CLASSIC LINE

- Puro
- Magma
- Carbonium
- Stone
- Bronze
- Silverstone
- Magnolia
- Polaris

### AUFLAGE

SIGD100LA PUR  
 SIGD100LA MAG  
 SIGD100LA CAR  
 SIGD100LA STO  
 SIGD100LA BRO  
 SIGD100LA SIL  
 SIGD100LA MGL  
 SIGD100LA POL

### UNTERBAU

SIGD100LU PUR  
 SIGD100LU MAG  
 SIGD100LU CAR  
 SIGD100LU STO  
 SIGD100LU BRO  
 SIGD100LU SIL  
 SIGD100LU MGL  
 SIGD100LU POL

### MODELL-INFORMATION

Schrankbreite: **60 cm**  
 Beckeninnenmaß: **478 × 430 × 195 mm**  
 Einbau: **reversibel**  
 Ausschnitt Auflage: **980 × 480 mm**  
 Ausschnitt Unterbau: **986 × 486 mm**  
 APL-Stärke bei Unterbau GSP: **22 mm**

Flächenbündige Ausführung auf Seite 81

### INKLUSIVES ZUBEHÖR

Glasschneidbrett,  
 schwarz **629046**



Diamantbohrer SB  
 Light **629095**



Ablaufgarnitur, Korb-  
 ventil, Exzenterbe-  
 dienung **629371PD**



### TECHNISCHE INFORMATION

PDF/DXF: [www.schock.de/SIGD100L](http://www.schock.de/SIGD100L)

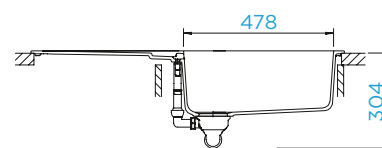
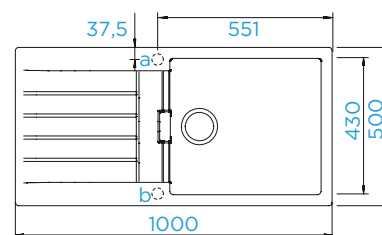

### OPTIONALES ZUBEHÖR (Mehr Informationen auf Seite 200 - 211)

Sichtteile in White Gold	<b>629371WGO</b>	ProCare Set	<b>629099</b>
Sichtteile in Copper	<b>629371COP</b>	DurCare Set	<b>629094</b>
Sichtteile in Edelstahl	<b>629371EDM</b>	EasyCare Aufheller	<b>629019</b>
Sichtteile in Gunmetal	<b>629371GUM</b>	EasyCare Set	<b>629018</b>
Praktischer Geschirrkorb	<b>629171</b>	Siphon	<b>629229</b>
Comfopush, EDM	<b>629891EDM</b>		
Comfopush, CHR	<b>629891CHR</b>		
Wastecap	<b>628152</b>		
LED Beckenposition rechts	<b>629024/R</b>		
LED Beckenposition links	<b>629024/L</b>		
Fertige Bohrung	<b>629004</b>		
Radierschwamm	<b>629023</b>		
Basis-Reinigungsset	<b>629093</b>		

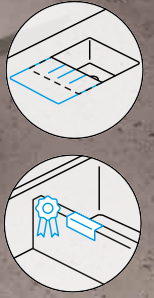
Abgebildete Armatur: **SCHOCK Nimbus** (Seite 161)

## SIGNUS D-150

### CLASSIC LINE

- Puro
- Magma
- Carbonium
- Stone
- Bronze
- Silverstone
- Magnolia
- Polaris

### AUFLAGE

SIGD150A PUR  
 SIGD150A MAG  
 SIGD150A CAR  
 SIGD150A STO  
 SIGD150A BRO  
 SIGD150A SIL  
 SIGD150A MGL  
 SIGD150A POL

### UNTERBAU

SIGD150U PUR  
 SIGD150U MAG  
 SIGD150U CAR  
 SIGD150U STO  
 SIGD150U BRO  
 SIGD150U SIL  
 SIGD150U MGL  
 SIGD150U POL

### MODELL-INFORMATION

Schrankbreite: **60 cm**  
 Beckeninnenmaß: **344 × 430 × 195 mm**  
 Einbau: **reversibel**  
 Ausschnitt Auflage: **980 × 480 mm**  
 Ausschnitt Unterbau: **986 × 486 mm**  
 APL-Stärke bei Unterbau GSP: **15 mm**

Flächenbündige Ausführung auf Seite 82

### INKLUSIVES ZUBEHÖR

Glasschneidbrett,  
 schwarz **629046**



Funktionsscha-  
 le **629043**



Diamantbohrer SB  
 Light **629095**



Ablaufgarnitur, Korb-  
 ventil, Exzenterbe-  
 dienung **629373PD**



### TECHNISCHE INFORMATION

PDF/DXF: [www.schock.de/SIGD150](http://www.schock.de/SIGD150)

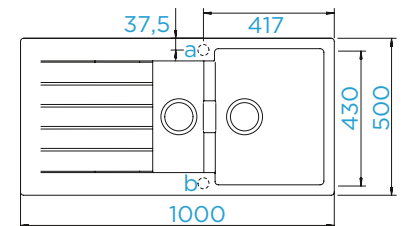

### OPTIONALES ZUBEHÖR (Mehr Informationen auf Seite 200 - 211)

Sichtteile in White Gold	<b>629373WGO</b>	ProCare Set	<b>629099</b>
Sichtteile in Copper	<b>629373COP</b>	DurCare Set	<b>629094</b>
Sichtteile in Edelstahl	<b>629373EDM</b>	EasyCare Aufheller	<b>629019</b>
Sichtteile in Gunmetal	<b>629373GUM</b>	EasyCare Set	<b>629018</b>
Praktischer Geschirrkorb	<b>629171</b>	Siphon	<b>629229</b>
Comfopush, EDM	<b>629891EDM</b>		
Comfopush, CHR	<b>629891CHR</b>		
Wastecap	<b>628152</b>		
LED Beckenposition rechts	<b>629024/R</b>		
LED Beckenposition links	<b>629024/L</b>		
Fertige Bohrung	<b>629004</b>		
Radierschwamm	<b>629023</b>		
Basis-Reinigungsset	<b>629093</b>		

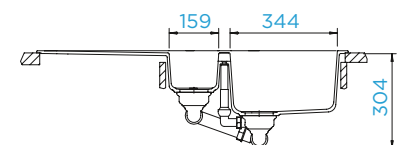

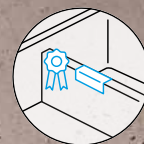
Abgebildete Armatur: **SCHOCK Nimbus** (Seite 161)

## SIGNUS D-200

### CLASSIC LINE

- Magma
- Stone
- Bronze
- Silverstone

### AUFLAGE

SIGD200A MAG  
 SIGD200A STO  
 SIGD200A BRO  
 SIGD200A SIL

### UNTERBAU

SIGD200U MAG  
 SIGD200U STO  
 SIGD200U BRO  
 SIGD200U SIL

### MODELL-INFORMATION

Schrankbreite: **80 cm**  
 Beckeninnenmaß: **378 × 430 × 195 mm**  
 Einbau: **reversibel**  
 Ausschnitt Auflage: **1140 × 480 mm**  
 Ausschnitt Unterbau: **1146 × 486 mm**  
 APL-Stärke bei Unterbau GSP: **15 mm**

### INKLUSIVES ZUBEHÖR

Diamantbohrer SB  
 Light **629095**



Glasschneidbrett,  
 schwarz **629046**



Ablaufgarnitur, Korb-  
 ventil, Exzenterbe-  
 dienung **629373PD**



### OPTIONALES ZUBEHÖR (Mehr Informationen auf Seite 200 - 211)

Sichtteile in White Gold	<b>629373WGO</b>	ProCare Set	<b>629099</b>
Sichtteile in Copper	<b>629373COP</b>	DurCare Set	<b>629094</b>
Sichtteile in Edelstahl	<b>629373EDM</b>	EasyCare Aufheller	<b>629019</b>
Sichtteile in Gunmetal	<b>629373GUM</b>	EasyCare Set	<b>629018</b>
Praktischer Geschirrkorb	<b>629171</b>	Siphon	<b>629229</b>
Comfopush, EDM	<b>629891EDM</b>		
Comfopush, CHR	<b>629891CHR</b>		
Wastecap	<b>628152</b>		
LED Beckenposition rechts	<b>629024/R</b>		
LED Beckenposition links	<b>629024/L</b>		
Fertige Bohrung	<b>629004</b>		
Radierschwamm	<b>629023</b>		
Basis-Reinigungsset	<b>629093</b>		

### TECHNISCHE INFORMATION

PDF/DXF: [www.schock.de/SIGD200](http://www.schock.de/SIGD200)

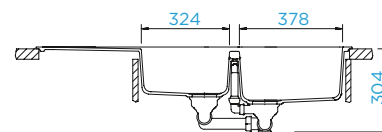
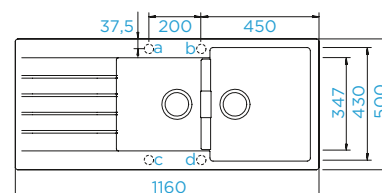

Abgebildete Armatur: **SCHOCK Nimbus** (Seite 161)

## SIGNUS C-150

### CLASSIC LINE

- Magma
- Stone
- Bronze
- Silverstone

### AUFLAGE

SIGC150A MAG  
SIGC150A STO  
SIGC150A BRO  
SIGC150A SIL

### UNTERBAU

SIGC150U MAG  
SIGC150U STO  
SIGC150U BRO  
SIGC150U SIL

### MODELL-INFORMATION

Schrankbreite: **90 x 90 cm**  
Beckeninnenmaß: **341 x 430 x 205 mm**  
Einbau: **Becken rechts**  
Ausschnitt Auflage: **nach Schablone**  
Ausschnitt Unterbau: **nach Schablone**

Flächenbündige Ausführung auf Seite 83

### INKLUSIVES ZUBEHÖR

Ablaufgarnitur, Korbventil, Exzenterbedienung **629305PD**



Funktionsschale **629109**



Diamantbohrer SB Light **629095**



### TECHNISCHE INFORMATION

PDF/DXF: [www.schock.de/SIGC150](http://www.schock.de/SIGC150)

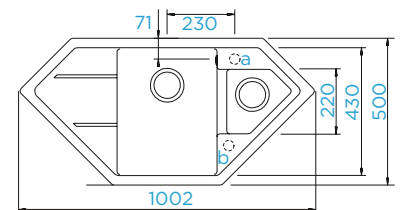

### OPTIONALES ZUBEHÖR (Mehr Informationen auf Seite 200 - 211)

Sichtteile in White Gold	<b>629305WGO</b>	ProCare Set	<b>629099</b>
Sichtteile in Copper	<b>629305COP</b>	DurCare Set	<b>629094</b>
Sichtteile in Edelstahl	<b>629305EDM</b>	EasyCare Aufheller	<b>629019</b>
Sichtteile in Gunmetal	<b>629305GUM</b>	EasyCare Set	<b>629018</b>
Praktischer Geschirrkorb	<b>629171</b>	Siphon	<b>629229</b>
Comfopush, EDM	<b>629891EDM</b>		
Comfopush, CHR	<b>629891CHR</b>		
Wastecap	<b>628152</b>		
LED Beckenposition rechts	<b>629024/R</b>		
Fertige Bohrung	<b>629004</b>		
Radierschwamm	<b>629023</b>		
Basis-Reinigungsset	<b>629093</b>		

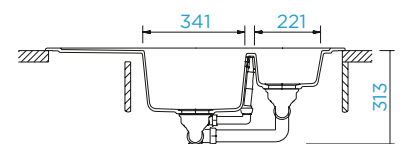

**Hinweis:** Die Lochbohrung Position a ist bereits durchgebohrt. Position b ist optional.



# NEUES DESIGN, NEUE SPÜLENGENERATION **TIA D-100L**

**TIA D-100L** mit  
Armatur **DION** (S. 132)  
und dem vielseitig  
verwendbaren **7-teiligen  
Funktionsschalen-Set** und  
dem **multifunktionalen  
Träger**



Ihre geradlinige Form, die mit dem umlaufend angeformten Rand an eine Schale erinnert, gibt der Spüle ihren Charakter und ein zeitloses, harmonisches Design – außerdem verhindert diese, dass Wasser und Schmutz auf die Arbeitsplatte überlaufen. Auch funktional hat die Tia vieles mehr zu bieten: Ihr großes Spülbecken besticht durch die integrierte Stufe zum Einhängen und Auflegen von Zubehör, das teilweise speziell für dieses Modell entworfen wurde. Sichtteile in unterschiedlichen Optiken, faltbare Abtropfgitter in passenden Oberflächen und Schneidbretter aus Glas, Bambus oder dem neuen Fibre-Rock sind nur einige Ergänzungen, die die Tia D-100L zum multifunktionalen Vorbereitungsort machen.

Abgebildete Armatur: **SCHOCK Dion** (Seite 130)

## TIA D-100L

NEU

### CLASSIC LINE

- Puro
- Magma
- Carbonium
- Stone
- Bronze
- Silverstone
- Magnolia
- Polaris

### AUFLAGE

TIAD100LA PUR  
 TIAD100LA MAG  
 TIAD100LA CAR  
 TIAD100LA STO  
 TIAD100LA BRO  
 TIAD100LA SIL  
 TIAD100LA MGL  
 TIAD100LA POL

### UNTERBAU

TIAD100LU PUR  
 TIAD100LU MAG  
 TIAD100LU CAR  
 TIAD100LU STO  
 TIAD100LU BRO  
 TIAD100LU SIL  
 TIAD100LU MGL  
 TIAD100LU POL

### MODELL-INFORMATION

Schrankbreite: **60 cm**  
 Beckeninnenmaß: **472 × 427 × 198 mm**  
 Einbau: **reversibel**  
 Ausschnitt Auflage: **986 × 486 mm**  
 Ausschnitt Unterbau: **976 × 476 mm**  
 APL-Stärke bei Unterbau GSP: **20 mm**

### INKLUSIVES ZUBEHÖR

Funktionsschalen-Set  
 7-teilig **629728**



Multifunktionaler  
 Träger **629727**



Diamantbohrer SB  
 Light **629095**



Ablaufgarnitur, Korb-  
 ventil, Exzenterbe-  
 dienung **629675PD**



### OPTIONALES ZUBEHÖR (Mehr Informationen auf Seite 200 - 211)

Sichtteile in White Gold	<b>629675WGO</b>	EasyCare Aufheller	<b>629019</b>
Sichtteile in Copper	<b>629675COP</b>	EasyCare Set	<b>629018</b>
Sichtteile in Edelstahl	<b>629675EDM</b>	Siphon	<b>629229</b>
Sichtteile in Gunmetal	<b>629675GUM</b>		
Gastronormbehälter GN 2/8	<b>629060</b>		
Gastronormbehälter GN 2/8	<b>629061</b>		
Gastronormbehälter GN 2/8	<b>629062</b>		
Comfopush, CHR	<b>629891CHR</b>		
Comfopush, EDM	<b>629891EDM</b>		
Radierschwamm	<b>629023</b>		
Basis-Reinigungsset	<b>629093</b>		
ProCare Set	<b>629099</b>		
DurCare Set	<b>629094</b>		

### TECHNISCHE INFORMATION

PDF/DXF: [www.schock.de/TIA100L](http://www.schock.de/TIA100L)

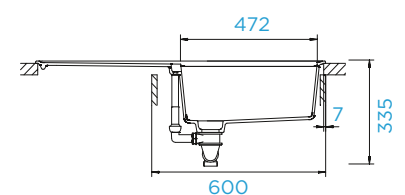
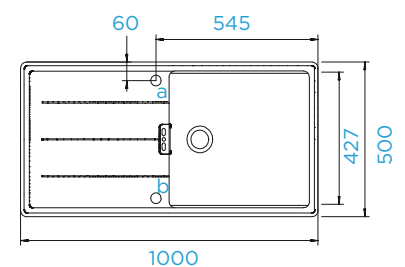



Abgebildete Armatur: **SCHOCK SC-550** (Seite )

## WATERFALL D-100

### CLASSIC LINE

- Puro
- Magma
- Carbonium
- Stone
- Bronze
- Silverstone
- Magnolia
- Polaris
- Rouge

### AUFLAGE

WATD100A PUR  
WATD100A MAG  
WATD100A CAR  
WATD100A STO  
WATD100A BRO  
WATD100A SIL  
WATD100A MGL  
WATD100A POL  
WATD100A ROU

### UNTERBAU

WATD100U PUR  
WATD100U MAG  
WATD100U CAR  
WATD100U STO  
WATD100U BRO  
WATD100U SIL  
WATD100U MGL  
WATD100U POL  
WATD100U ROU

### MODELL-INFORMATION

Schrankbreite: **50 cm**  
Beckeninnenmaß: **354 × 435 × 184 mm**  
Einbau: **reversibel**  
Ausschnitt Auflage: **840 × 480 mm**  
Ausschnitt Unterbau: **846 × 486 mm**  
APL-Stärke bei Unterbau GSP: **25 mm**

Flächenbündige Ausführung auf Seite 84

### INKLUSIVES ZUBEHÖR

Diamantbohrer SB  
Light **629095**



Ablaufgarnitur, Korb-  
ventil, Exzenterbe-  
dienung **629371PD**



### OPTIONALES ZUBEHÖR (Mehr Informationen auf Seite 200 - 211)

Sichtteile in White Gold	<b>629371WGO</b> DurCare Set	<b>629094</b>
Sichtteile in Copper	<b>629371COP</b> EasyCare Aufheller	<b>629019</b>
Sichtteile in Edelstahl	<b>629371EDM</b> EasyCare Set	<b>629018</b>
Sichtteile in Gunmetal	<b>629371GUM</b> Siphon	<b>629229</b>
Comfopush, EDM	<b>629891EDM</b>	
Comfopush, CHR	<b>629891CHR</b>	
Wastecap	<b>628152</b>	
LED Beckenposition rechts	<b>629024/R</b>	
LED Beckenposition links	<b>629024/L</b>	
Fertige Bohrung	<b>629004</b>	
Radierschwamm	<b>629023</b>	
Basis-Reinigungsset	<b>629093</b>	
ProCare Set	<b>629099</b>	

### TECHNISCHE INFORMATION

PDF/DXF: [www.schock.de/WATD100](http://www.schock.de/WATD100)

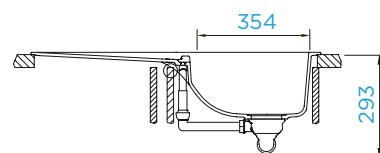
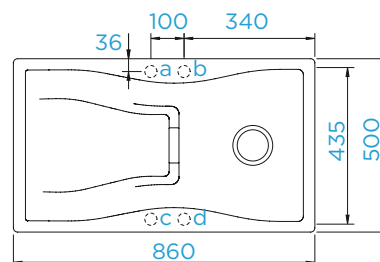

Abgebildete Armatur: **SCHOCK SC-550** (Seite )

## WATERFALL D-150

### CLASSIC LINE

- Puro
- Magma
- Carbonium
- Stone
- Bronze
- Silverstone
- Magnolia
- Polaris
- Rouge

### AUFLAGE

WATD150A PUR  
 WATD150A MAG  
 WATD150A CAR  
 WATD150A STO  
 WATD150A BRO  
 WATD150A SIL  
 WATD150A MGL  
 WATD150A POL  
 WATD150A ROU

### UNTERBAU

WATD150U PUR  
 WATD150U MAG  
 WATD150U CAR  
 WATD150U STO  
 WATD150U BRO  
 WATD150U SIL  
 WATD150U MGL  
 WATD150U POL  
 WATD150U ROU

### MODELL-INFORMATION

Schrankbreite: **60 cm**  
 Beckeninnenmaß: **332 × 435 × 184 mm**  
 Einbau: **reversibel**  
 Ausschnitt Auflage: **980 × 480 mm**  
 Ausschnitt Unterbau: **986 × 486 mm**  
 APL-Stärke bei Unterbau GSP: **22 mm**

Flächenbündige Ausführung auf Seite 85

### INKLUSIVES ZUBEHÖR

Glasschneidbrett,  
 schwarz **629046**



Funktionsschale,  
 weiß **629049**



Diamantbohrer SB  
 Light **629095**



Ablaufgarnitur, Korb-  
 ventil, Exzenterbe-  
 dienung **629366PD**



### TECHNISCHE INFORMATION

PDF/DXF: [www.schock.de/WATD150](http://www.schock.de/WATD150)

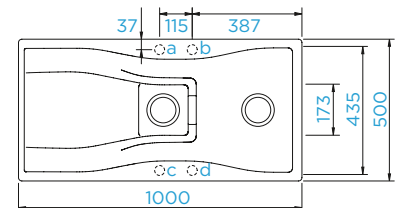

### OPTIONALES ZUBEHÖR (Mehr Informationen auf Seite 200 - 211)

Sichtteile in White Gold	<b>629366WGO</b> ProCare Set	<b>629099</b>
Sichtteile in Copper	<b>629366COP</b> DurCare Set	<b>629094</b>
Sichtteile in Edelstahl	<b>629366EDM</b> EasyCare Aufheller	<b>629019</b>
Sichtteile in Gunmetal	<b>629366GUM</b> EasyCare Set	<b>629018</b>
Comfopush, EDM	<b>629891EDM</b> Siphon	<b>629229</b>
Comfopush, CHR	<b>629891CHR</b>	
Wastecap	<b>628152</b>	
LED Beckenposition rechts	<b>629024/R</b>	
LED Beckenposition links	<b>629024/L</b>	
Fertige Bohrung	<b>629004</b>	
Radierschwamm	<b>629023</b>	
Basis-Reinigungsset	<b>629093</b>	

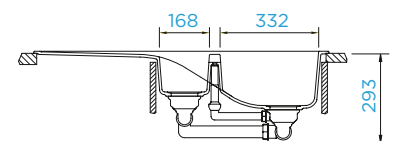





Abgebildete Armatur: **SCHOCK SC-540** (Seite )



## WEMBLEY D-100

### CLASSIC LINE

- Puro
- Magma
- Carbonium
- Stone
- Bronze
- Silverstone
- Magnolia
- Polaris
- Rouge

### AUFLAGE

WEMD100A PUR  
WEMD100A MAG  
WEMD100A CAR  
WEMD100A STO  
WEMD100A BRO  
WEMD100A SIL  
WEMD100A MGL  
WEMD100A POL  
WEMD100A ROU

### UNTERBAU

WEMD100U PUR  
WEMD100U MAG  
WEMD100U CAR  
WEMD100U STO  
WEMD100U BRO  
WEMD100U SIL  
WEMD100U MGL  
WEMD100U POL  
WEMD100U ROU

### MODELL-INFORMATION

Schrankbreite: **50 cm**  
Beckeninnenmaß: **372 × 424 × 200 mm**  
Einbau: **reversibel**  
Ausschnitt Auflage: **840 × 480 mm**  
Ausschnitt Unterbau: **844 × 494 mm**  
APL-Stärke bei Unterbau GSP: **22 mm**

### INKLUSIVES ZUBEHÖR

Holzschneidbrett,  
hell **629134**



Ablaufgarnitur, Korb-  
ventil, Exzenterbe-  
dienung **629614PD**



Diamantbohrer SB  
Light **629095**



### OPTIONALES ZUBEHÖR (Mehr Informationen auf Seite 200 - 211)

Sichtteile in White Gold	<b>629614WGO</b>	Indutherm	<b>629100</b>
Sichtteile in Copper	<b>629614COP</b>	LED Beckenposition rechts	<b>629024/R</b>
Sichtteile in Edelstahl	<b>629614EDM</b>	LED Beckenposition links	<b>629024/L</b>
Sichtteile in Gunmetal	<b>629614GUM</b>	Fertige Bohrung	<b>629004</b>
Glasschneidbrett, schwarz	<b>629050</b>	Radierschwamm	<b>629023</b>
Glasschneidbrett, weiß	<b>629059</b>	Basis-Reinigungsset	<b>629093</b>
Design Abtropfgitter	<b>629725S</b>	ProCare Set	<b>629099</b>
Design Abtropfgitter	<b>629725COP</b>	DurCare Set	<b>629094</b>
Design Abtropfgitter	<b>629725EDM</b>	EasyCare Aufheller	<b>629019</b>
Comfopush, EDM	<b>629891EDM</b>	EasyCare Set	<b>629018</b>
Comfopush, CHR	<b>629891CHR</b>	Siphon	<b>629229</b>

**Hinweis:** Das inkludierte Holzschneidbrett eignet sich am besten für Auflage-Spülen.

### TECHNISCHE INFORMATION

PDF/DXF: [www.schock.de/WEMD100](http://www.schock.de/WEMD100)

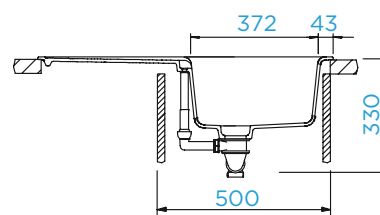
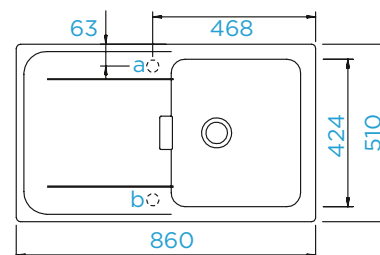



Abgebildete Armatur: **SCHOCK SC-540** (Seite )

## WEMBLEY D-100L

NEU

### CLASSIC LINE

- Puro
- Magma
- Carbonium
- Stone
- Bronze
- Silverstone
- Magnolia
- Polaris
- Rouge

### AUFLAGE

WEMD100LA PUR  
WEMD100LA MAG  
WEMD100LA CAR  
WEMD100LA STO  
WEMD100LA BRO  
WEMD100LA SIL  
WEMD100LA MGL  
WEMD100LA POL  
WEMD100LA ROU

### UNTERBAU

WEMD100LU PUR  
WEMD100LU MAG  
WEMD100LU CAR  
WEMD100LU STO  
WEMD100LU BRO  
WEMD100LU SIL  
WEMD100LU MGL  
WEMD100LU POL  
WEMD100LU ROU

### MODELL-INFORMATION

Schrankbreite: **60 cm**  
Beckeninnenmaß: **480 × 424 × 200 mm**  
Einbau: **reversibel**  
Ausschnitt Auflage: **980 × 480 mm**  
Ausschnitt Unterbau: **984 × 494 mm**  
APL-Stärke bei Unterbau GSP: **22 mm**

### INKLUSIVES ZUBEHÖR

Holzschneidbrett,  
hell **629134**



Diamantbohrer SB  
Light **629095**



Ablaufgarnitur, Korb-  
ventil, Exzenterbe-  
dienung **629614PD**



### TECHNISCHE INFORMATION

PDF/DXF: [www.schock.de/WEMD100L](http://www.schock.de/WEMD100L)

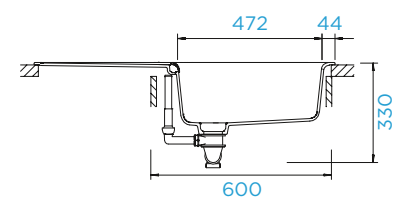
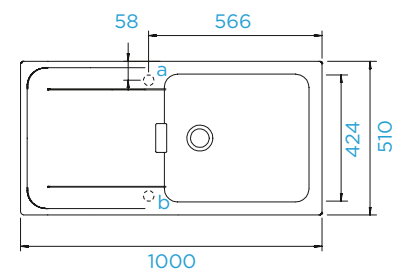

### OPTIONALES ZUBEHÖR (Mehr Informationen auf Seite 200 - 211)

Sichtteile in White Gold	<b>629614WGO</b>	Indutherm	<b>629100</b>
Sichtteile in Copper	<b>629614COP</b>	LED Beckenposition rechts	<b>629024/R</b>
Sichtteile in Edelstahl	<b>629614EDM</b>	LED Beckenposition links	<b>629024/L</b>
Sichtteile in Gunmetal	<b>629614GUM</b>	Fertige Bohrung	<b>629004</b>
Glasschneidbrett, schwarz	<b>629050</b>	Radierschwamm	<b>629023</b>
Glasschneidbrett, weiß	<b>629059</b>	Basis-Reinigungsset	<b>629093</b>
Design Abtropfgitter	<b>629725S</b>	ProCare Set	<b>629099</b>
Design Abtropfgitter	<b>629725COP</b>	DurCare Set	<b>629094</b>
Design Abtropfgitter	<b>629725EDM</b>	EasyCare Aufheller	<b>629019</b>
Comfopush, EDM	<b>629891EDM</b>	EasyCare Set	<b>629018</b>
Comfopush, CHR	<b>629891CHR</b>	Siphon	<b>629229</b>

**Hinweis:** Das inkludierte Holzschneidbrett eignet sich am besten für Auflage-Spülen.

# DER **PERFEKTE** ABLAUF



Das Ablaufsystem Perfect Drain macht das Sieb zum Designelement. Denn der Siebkorbkelch fgt sich fugenlos in die Sple ein und verschwindet so unter der stilvollen Abdeckung. Diese wird im Becken verschiedener Splen-Modelle zum innovativen Highlight. Durch den perfekten Ablauf bleibt viel Flche, auf der sich die Farbkraft der SCHOCK Quarzkomposit-Splen entfalten kann. Darber hinaus bietet er aber auch praktische Vorteile: kleinste Schmutzpartikel finden keinen Raum um sich abzulagern und unschne Rnder zu verursachen.

Abgebildete Armatur: **SCHOCK SC-540** (Seite )

## WEMBLEY D-150

### CLASSIC LINE

- Puro
- Magma
- Carbonium
- Stone
- Bronze
- Silverstone
- Magnolia
- Polaris
- Rouge

### AUFLAGE

WEMD150A PUR  
 WEMD150A MAG  
 WEMD150A CAR  
 WEMD150A STO  
 WEMD150A BRO  
 WEMD150A SIL  
 WEMD150A MGL  
 WEMD150A POL  
 WEMD150A ROU

### UNTERBAU

WEMD150U PUR  
 WEMD150U MAG  
 WEMD150U CAR  
 WEMD150U STO  
 WEMD150U BRO  
 WEMD150U SIL  
 WEMD150U MGL  
 WEMD150U POL  
 WEMD150U ROU

### MODELL-INFORMATION

Schrankbreite: **60 cm**  
 Beckeninnenmaß: **358 × 424 × 200 mm**  
 Einbau: **reversibel**  
 Ausschnitt Auflage: **980 × 480 mm**  
 Ausschnitt Unterbau: **984 × 494 mm**  
 APL-Stärke bei Unterbau GSP: **22 mm**

### INKLUSIVES ZUBEHÖR

Holzschneidbrett,  
 hell **629134**



Diamantbohrer SB  
 Light **629095**



Ablaufgarnitur, Korb-  
 ventil, Exzenterbe-  
 dienung **629618PD**



Funktionsschalen-  
 Set **629132S**



### TECHNISCHE INFORMATION

PDF/DXF: [www.schock.de/WEMD150](http://www.schock.de/WEMD150)

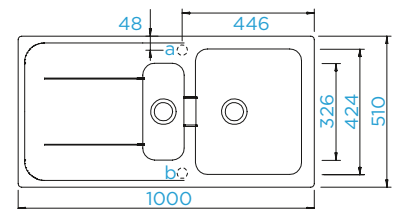

### OPTIONALES ZUBEHÖR (Mehr Informationen auf Seite 200 - 211)

Sichtteile in White Gold	<b>629618WGO</b> Indutherm	<b>629100</b>
Sichtteile in Copper	<b>629618COP</b> LED Beckenposition rechts	<b>629024/R</b>
Sichtteile in Edelstahl	<b>629618EDM</b> LED Beckenposition links	<b>629024/L</b>
Sichtteile in Gunmetal	<b>629618GUM</b> Fertige Bohrung	<b>629004</b>
Glasschneidbrett, schwarz	<b>629050</b> Radierschwamm	<b>629023</b>
Glasschneidbrett, weiß	<b>629059</b> Basis-Reinigungsset	<b>629093</b>
Design Abtropfgitter	<b>629725S</b> ProCare Set	<b>629099</b>
Design Abtropfgitter	<b>629725COP</b> DurCare Set	<b>629094</b>
Design Abtropfgitter	<b>629725EDM</b> EasyCare Aufheller	<b>629019</b>
Comfopush, EDM	<b>629891EDM</b> EasyCare Set	<b>629018</b>
Comfopush, CHR	<b>629891CHR</b> Siphon	<b>629229</b>

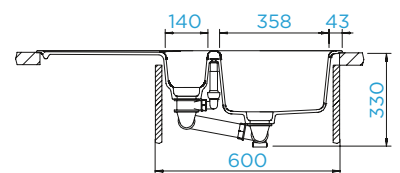

**Hinweis:** Das inkludierte Holzschneidbrett eignet sich am besten für Auflage-Spülen.

# FLÄCHENBÜNDIGES SORTIMENT FARBVARIANTEN



Puristische Formen, grifflose Oberflächen und klares Design prägen die zeitgemäße Küchenarchitektur. Die Arbeitsplatte von heute punktet in Form und Funktion vor allem, wenn sie zur ganzheitlichen Arbeitsfläche wird. Flächenbündig integrierbare Elemente wie Kochfelder, Aufbewahrungsmöglichkeiten und der Spülbereich werden zum absoluten Muss.

SCHOCK bietet eine exklusive Auswahl an Spülen-Modellen in vier brillanten Farben der Premium-Materialität CRISTADUR® in der Variante flächenbündig. Der Abperleffekt der seidig-glatten Materialstruktur in Kombination mit einem Einbau ohne störende Übergänge machen die flächenbündigen SCHOCK Spülen zum reinigungs-freundlichen und stilsicheren Partner hochwertiger Arbeitsplatten.

**Magma** MAG (97)

**Stone** STO (88)

**Bronze** BRO (87)

**Silverstone** SIL (91)



# PRODUKT VORTEILE

## STUFENLOSES DESIGN

Ohne störende Übergänge bilden flächenbündige Spülen mit der Arbeitsplatte eine stufenlose, absolut ebene Einheit. Ein Highlight für Design- und Kochliebhaber mit hohen Ansprüchen an die eigene Küchenarchitektur.

## PERFEKT HYGIENISCH

In Sachen Hygiene setzen flächenbündig eingebaute Spülen einen einzigartigen Standard, denn ohne hindernde Ränder oder Kanten zur Arbeitsplatte haben Wasserrückstände, Speisereste oder Schmutz keine Chance – sie lassen sich direkt ins Spülbecken wischen.

## MEHR ARBEITSFLÄCHE

Flächenbündige Spülen gehen übergangslos in die Arbeitsplatte über. Durch diese Verbindung der beiden Bereiche entsteht zusätzliche Arbeitsfläche und mehr Raum für das Kochvergnügen Zuhause.

## ABGESTIMMTE OBERFLÄCHEN

Eine attraktive, ästhetische Optik entsteht durch interessante Materialkombinationen: die flächenbündige Spüle lässt sich in vier brillanten Farben stilsicher auf die Nuancen hochwertiger Arbeitsplatten aus Materialien wie Natur- und Kunststein oder Vollholz abstimmen.



# SORTIMENTSÜBERSICHT

## FLÄCHENBÜNDIGER MODELLE

45

**SIGNUS D-100**

50

**GREENWICH N-100**

60

**GREENWICH N-100L**

60

**PREPSTATION D-150\*****MONO D-100****MONO D-100XS****SIGNUS D-100L****MONO N-100S****MONO D-100L****SIGNUS D-150****WATERFALL D-100****MONO N-100****WATERFALL D-150**

80

**SIGNUS C-150**

Eckschrank

**SIGNUS C-150**

\*Einbau in zwei 60er Unterschränke oder einen 120er Unterschrank

# STUFENLOSER ÜBERGANG

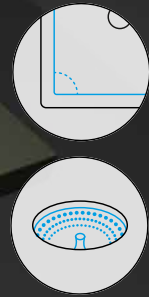

Abgebildete Armatur: **SCHOCK Altos S** (Seite 116)

## GREENWICH N-100

### CLASSIC LINE

- Magma
- Stone
- Bronze
- Silverstone

### FLÄCHENBÜNDIG

- GREN100FB MAG
- GREN100FB STO
- GREN100FB BRO
- GREN100FB SIL

### MODELL-INFORMATION

- Schrankbreite: **50 cm**
- Beckeninnenmaß: **400 × 400 × 200 mm**
- Einbau: **vorgegeben**
- Ausschnitt Flächenbündig: **447 × 447 mm**

### INKLUSIVES ZUBEHÖR

Ablaufgarnitur, Korbventil, Exzenterbedienung **629392PD**



### OPTIONALES ZUBEHÖR (Mehr Informationen auf Seite 200 - 211)

Sichtteile in White Gold	<b>629392WGO</b>	Radierschwamm	<b>629023</b>
Sichtteile in Copper	<b>629392COP</b>	Basis-Reinigungsset	<b>629093</b>
Sichtteile in Edelstahl	<b>629392EDM</b>	ProCare Set	<b>629099</b>
Sichtteile in Gunmetal	<b>629392GUM</b>	DurCare Set	<b>629094</b>
Funktionsschale	<b>629111</b>	EasyCare Aufheller	<b>629019</b>
Abtropfmatte aus Silikon	<b>629188</b>	EasyCare Set	<b>629018</b>
Abtropffläche aus Edelstahl	<b>629185</b>	Siphon	<b>629229</b>
Comfopush, EDM	<b>629891EDM</b>		
Comfopush, CHR	<b>629891CHR</b>		
LED Beckenposition rechts	<b>629024/R</b>		

### TECHNISCHE INFORMATION

PDF/DXF: [www.schock.de/GREN100](http://www.schock.de/GREN100)

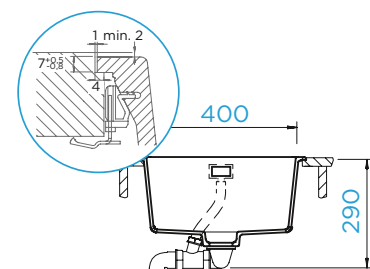
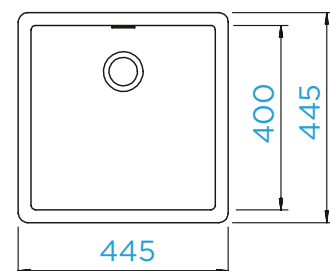

Abgebildete Armatur: **SCHOCK Altos** (Seite 114)

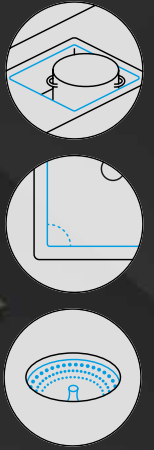

# GREENWICH N-100L

## CLASSIC LINE

- Magma
- Stone
- Bronze
- Silverstone

## FLÄCHENBÜNDIG

- GREN100LFB MAG
- GREN100LFB STO
- GREN100LFB BRO
- GREN100LFB SIL

## MODELL-INFORMATION

- Schrankbreite: **60 cm**
- Beckeninnenmaß: **500 × 400 × 200 mm**
- Einbau: **vorgegeben**
- Ausschnitt Flächenbündig: **547 × 447 mm**

## INKLUSIVES ZUBEHÖR

Ablaufgarnitur, Korbventil, Exzenterbedienung **629392PD**



## OPTIONALES ZUBEHÖR (Mehr Informationen auf Seite 200 - 211)

Sichtteile in White Gold	<b>629392WGO</b>	Radierschwamm	<b>629023</b>
Sichtteile in Copper	<b>629392COP</b>	Basis-Reinigungsset	<b>629093</b>
Sichtteile in Edelstahl	<b>629392EDM</b>	ProCare Set	<b>629099</b>
Sichtteile in Gunmetal	<b>629392GUM</b>	DurCare Set	<b>629094</b>
Funktionsschale	<b>629111</b>	EasyCare Aufheller	<b>629019</b>
Abtropfmatte aus Silikon	<b>629188</b>	EasyCare Set	<b>629018</b>
Abtropffläche aus Edelstahl	<b>629185</b>	Siphon	<b>629229</b>
Comfopush, EDM	<b>629891EDM</b>		
Comfopush, CHR	<b>629891CHR</b>		
LED Beckenposition rechts	<b>629024/R</b>		

## TECHNISCHE INFORMATION

PDF/DXF: [www.schock.de/GREN100L](http://www.schock.de/GREN100L)

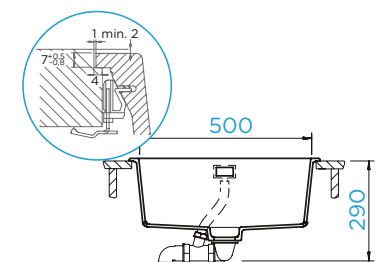
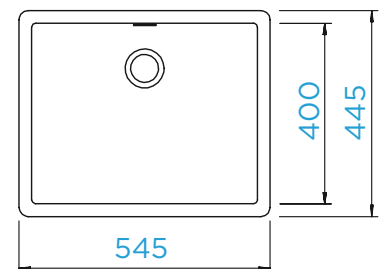

# RAUMEFFIZIENT: MONO D-100XS

Armatur **DION** (S. 132)  
in der Variante  
Festauslauf mit PVD-  
Beschichtung **Gunmetal**  
in Kombination mit der  
**MONO D-100XS** (S. 73) in  
der Farbe **Silverstone** und  
abgestimmten Sichtteilen  
in **Gunmetal**

Durch ihre kompakte Größe bietet sich die Mono D-100XS optimal für kleinere Küchen an, in denen jeglicher Platz bestens genutzt sein will. Durch die seitliche Armaturenbank eignet sich das Modell hervorragend für die Vor-Fenster-Montage. Die Verkürzung der Abtropffläche bietet die Möglichkeit, auch auf engerem Raum nicht auf eine seitliche Ablage verzichten zu müssen. Gleichzeitig ist die Mono D-100XS für den Abwasch sperriger Töpfe oder Backbleche mit einem großen Becken ausgestattet, das in einem 60-cm-Unterschrank Platz findet. Flexibel lässt sich das Modell in allen drei Einbauvarianten in die Arbeitsplatte integrieren. Passgenaues Zubehör, wie ein Abtropfgitter sowie ein Holzschneidbrett, runden das raumeffiziente Gesamtpaket ab.



Abgebildete Armatur **SCHOCK Dion** (Seite 130)

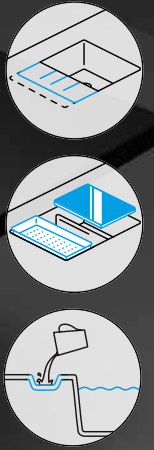

# MONO D-100XS

## CLASSIC LINE

- Magma
- Stone
- Bronze
- Silverstone

## CLASSIC LINE

- Magma
- Stone
- Bronze
- Silverstone

## FLÄCHENBÜNDIG

- MOND100XSFB MAG
- MOND100XSFB STO
- MOND100XSFB BRO
- MOND100XSFB SIL

## FLÄCHENBÜNDIG

- MOND100XSFB MAG
- MOND100XSFB STO
- MOND100XSFB BRO
- MOND100XSFB SIL

## MODELL-INFORMATION

Schrankbreite: **60 cm**  
 Beckeninnenmaß: **440 × 440 × 195 mm**  
 Einbau: **reversibel**  
 Ausschnitt Flächenbündig: **771 × 501 mm**  
 APL-Stärke bei Unterbau GSP: **30 mm**

## INKLUSIVES ZUBEHÖR

Holzschneidbrett **629145**



Ablaufgarnitur, Korboventil, Exzenterbedienung **629385PD**



Praktisches Funktionsgitter **629138**



Diamantbohrer SB Light **629095**



## OPTIONALES ZUBEHÖR (Mehr Informationen auf Seite 200 - 211)

Sichtteile in White Gold	<b>629385WGO</b>	LED Beckenposition rechts	<b>629024/R</b>
Sichtteile in Copper	<b>629385COP</b>	LED Beckenposition links	<b>629024/L</b>
Sichtteile in Edelstahl	<b>629385EDM</b>	Fertige Bohrung	<b>629004</b>
Sichtteile in Gunmetal	<b>629385GUM</b>	Radierschwamm	<b>629023</b>
Glasschneidbrett, schwarz	<b>629050</b>	Basis-Reinigungsset	<b>629093</b>
Glasschneidbrett, weiß	<b>629059</b>	ProCare Set	<b>629099</b>
Design Abtropfgitter	<b>629725S</b>	DurCare Set	<b>629094</b>
Design Abtropfgitter	<b>629725COP</b>	EasyCare Aufheller	<b>629019</b>
Design Abtropfgitter	<b>629725EDM</b>	EasyCare Set	<b>629018</b>
Comfopush, EDM	<b>629891EDM</b>	Siphon	<b>629229</b>
Comfopush, CHR	<b>629891CHR</b>		
Wastecap	<b>628152</b>		

## TECHNISCHE INFORMATION

PDF/DXF: [www.schock.de/MOND100XS](http://www.schock.de/MOND100XS)

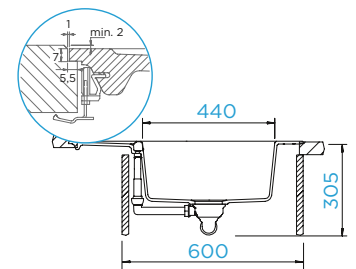
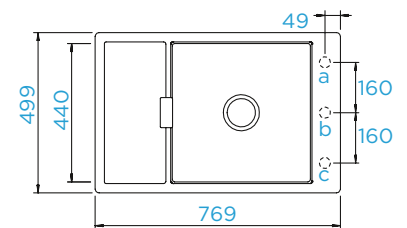

**Hinweis:** Das inkludierte Schneidbrett und das Abtropfgitter lassen sich am besten parallel zur Arbeitsfläche im Becken einhängen.



Abgebildete Armatur: **SCHOCK Nimbus** (Seite 158)

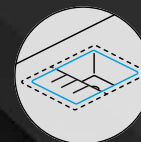

## MONO D-100

### CLASSIC LINE

- Magma
- Stone
- Bronze
- Silverstone

### CLASSIC LINE

- Magma
- Stone
- Bronze
- Silverstone

### FLÄCHENBÜNDIG

- MOND100FB MAG
- MOND100FB STO
- MOND100FB BRO
- MOND100FB SIL

### FLÄCHENBÜNDIG

- MOND100FB MAG
- MOND100FB STO
- MOND100FB BRO
- MOND100FB SIL

### MODELL-INFORMATION

Schrankbreite: **50 cm**  
 Beckeninnenmaß: **385 × 440 × 195 mm**  
 Einbau: **reversibel**  
 Ausschnitt Flächenbündig: **756 × 501 mm**  
 APL-Stärke bei Unterbau GSP: **35 mm**

### INKLUSIVES ZUBEHÖR

Diamantbohrer SB  
 Light **629095**



Ablaufgarnitur, Korb-  
 ventil, Exzenterbe-  
 dienung **629385PD**



### OPTIONALES ZUBEHÖR (Mehr Informationen auf Seite 200 - 211)

Sichtteile in White Gold	<b>629385WGO</b>	Comfopush, EDM	<b>629891EDM</b>
Sichtteile in Copper	<b>629385COP</b>	Wastecap	<b>628152</b>
Sichtteile in Edelstahl	<b>629385EDM</b>	LED Beckenposition rechts	<b>629024/R</b>
Sichtteile in Gunmetal	<b>629385GUM</b>	LED Beckenposition links	<b>629024/L</b>
Glasschneidbrett, schwarz	<b>629050</b>	Fertige Bohrung	<b>629004</b>
Glasschneidbrett, weiß	<b>629059</b>	Radierschwamm	<b>629023</b>
Holzschneidbrett	<b>629145</b>	Basis-Reinigungsset	<b>629093</b>
Design Abtropfgitter	<b>629725S</b>	ProCare Set	<b>629099</b>
Design Abtropfgitter	<b>629725COP</b>	DurCare Set	<b>629094</b>
Design Abtropfgitter	<b>629725EDM</b>	EasyCare Aufheller	<b>629019</b>
Comfopush, CHR	<b>629891CHR</b>	EasyCare Set	<b>629018</b>

### TECHNISCHE INFORMATION

PDF/DXF: [www.schock.de/MOND100](http://www.schock.de/MOND100)

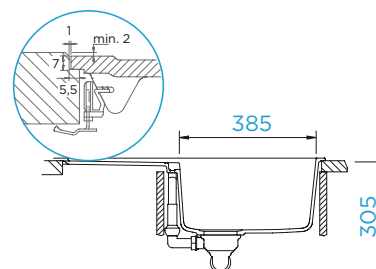
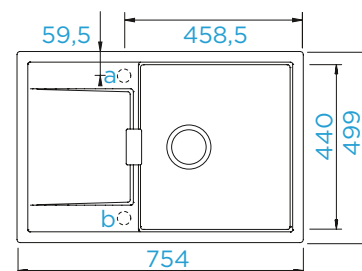

Abgebildete Armatur **SCHOCK Nimbus** (Seite 158)

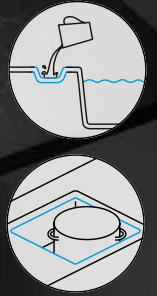

# MONO D-100L

## CLASSIC LINE

- Magma
- Stone
- Bronze
- Silverstone

## CLASSIC LINE

- Magma
- Stone
- Bronze
- Silverstone

## FLÄCHENBÜNDIG

- MOND100LFB MAG
- MOND100LFB STO
- MOND100LFB BRO
- MOND100LFB SIL

## FLÄCHENBÜNDIG

- MOND100LFB MAG
- MOND100LFB STO
- MOND100LFB BRO
- MOND100LFB SIL

## MODELL-INFORMATION

Schrankbreite: **60 cm**  
 Beckeninnenmaß: **480 × 440 × 195 mm**  
 Einbau: **reversibel**  
 Ausschnitt Flächenbündig: **991 × 501 mm**  
 APL-Stärke bei Unterbau GSP: **30 mm**

## INKLUSIVES ZUBEHÖR

Diamantbohrer SB  
 Light **629095**



Ablaufgarnitur, Korb-  
 ventil, Exzenterbe-  
 dienung **629385PD**



## OPTIONALES ZUBEHÖR (Mehr Informationen auf Seite 200 - 211)

Sichtteile in White Gold	<b>629385WGO</b>	Comfopush, CHR	<b>629891CHR</b>
Sichtteile in Copper	<b>629385COP</b>	Wastecap	<b>628152</b>
Sichtteile in Edelstahl	<b>629385EDM</b>	Indutherm	<b>629100</b>
Sichtteile in Gunmetal	<b>629385GUM</b>	LED Beckenposition rechts	<b>629024/R</b>
Glasschneidbrett, schwarz	<b>629050</b>	LED Beckenposition links	<b>629024/L</b>
Glasschneidbrett, weiß	<b>629059</b>	Fertige Bohrung	<b>629004</b>
Holzschneidbrett	<b>629145</b>	Radierschwamm	<b>629023</b>
Design Abtropfgitter	<b>629725S</b>	Basis-Reinigungsset	<b>629093</b>
Design Abtropfgitter	<b>629725COP</b>	ProCare Set	<b>629099</b>
Design Abtropfgitter	<b>629725EDM</b>	DurCare Set	<b>629094</b>
Comfopush, EDM	<b>629891EDM</b>	EasyCare Aufheller	<b>629019</b>

**Hinweis:** Bei Benutzung der nebeneinander liegenden Lochbohrungen wird ein 80er Schrank benötigt.

## TECHNISCHE INFORMATION

PDF/DXF: [www.schock.de/MOND100L](http://www.schock.de/MOND100L)

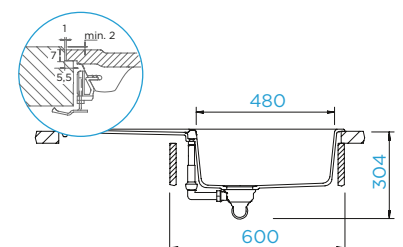
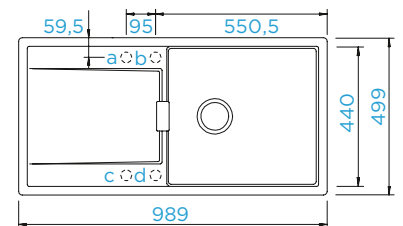



Abgebildete Armatur: **SCHOCK Laios** (Seite 145)

## MONO N-100S

### CLASSIC LINE

- Magma
- Stone
- Bronze
- Silverstone

### FLÄCHENBÜNDIG

- MONN100SFB MAG
- MONN100SFB STO
- MONN100SFB BRO
- MONN100SFB SIL

### MODELL-INFORMATION

- Schrankbreite: **50 cm**
- Beckeninnenmaß: **434 × 364 × 180 mm**
- Einbau: **vorgegeben**
- Ausschnitt Flächenbündig: **482 × 502 mm**

### INKLUSIVES ZUBEHÖR

Glasschneidbrett **629015/N**



Funktionsschale **629017**



Diamantbohrer SB Light **629095**



Ablaufgarnitur, Korbventil, Exzenterbedienung **629313PD**



### OPTIONALES ZUBEHÖR (Mehr Informationen auf Seite 200 - 211)

Sichtteile in White Gold	<b>629313WGO</b>	Comfopush, EDM	<b>629891EDM</b>
Sichtteile in Copper	<b>629313COP</b>	Wastecap	<b>628152</b>
Sichtteile in Edelstahl	<b>629313EDM</b>	LED Beckenposition rechts	<b>629024/R</b>
Sichtteile in Gunmetal	<b>629313GUM</b>	Fertige Bohrung	<b>629004</b>
Gastronormbehälter GN 2/8	<b>629060</b>	Radierschwamm	<b>629023</b>
Gastronormbehälter GN 2/8	<b>629061</b>	Basis-Reinigungsset	<b>629093</b>
Gastronormbehälter GN 2/8	<b>629062</b>	ProCare Set	<b>629099</b>
Gastronormbehälter GN 2/3	<b>629063</b>	DurCare Set	<b>629094</b>
Multifunktionaler Träger	<b>629151</b>	EasyCare Aufheller	<b>629019</b>
Abtropfmatte aus Silikon	<b>629188</b>	EasyCare Set	<b>629018</b>
Comfopush, CHR	<b>629891CHR</b>	Siphon	<b>629229</b>

### TECHNISCHE INFORMATION

PDF/DXF: [www.schock.de/MONN100S](http://www.schock.de/MONN100S)

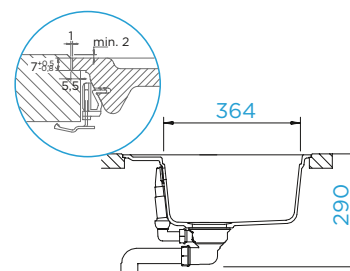
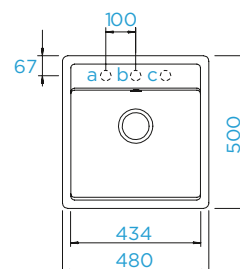

Abgebildete Armatur: **SCHOCK Nimbus** (Seite 158)

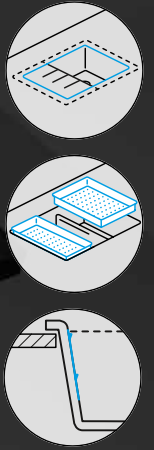

# MONO N-100

## CLASSIC LINE

- Magma
- Stone
- Bronze
- Silverstone

## FLÄCHENBÜNDIG

- MONN100FB MAG
- MONN100FB STO
- MONN100FB BRO
- MONN100FB SIL

## MODELL-INFORMATION

Schrankbreite: **60 cm**  
 Beckeninnenmaß: **514 × 358 × 180 mm**  
 Einbau: **vorgegeben**  
 Ausschnitt Flächenbündig: **562 × 502 mm**

## INKLUSIVES ZUBEHÖR

Glasschneid-  
brett **629015/N**



Funktionsscha-  
le **629017**



Diamantbohrer SB  
Light **629095**



Ablaufgarnitur, Korb-  
ventil, Exzenterbe-  
dienung **629313PD**



## OPTIONALES ZUBEHÖR (Mehr Informationen auf Seite 200 - 211)

- |                           |                  |                           |                  |
|---------------------------|------------------|---------------------------|------------------|
| Sichtteile in White Gold  | <b>629313WGO</b> | Comfopush, CHR            | <b>629891CHR</b> |
| Sichtteile in Copper      | <b>629313COP</b> | Wastecap                  | <b>628152</b>    |
| Sichtteile in Edelstahl   | <b>629313EDM</b> | LED Beckenposition rechts | <b>629024/R</b>  |
| Sichtteile in Gunmetal    | <b>629313GUM</b> | Fertige Bohrung           | <b>629004</b>    |
| Gastronormbehälter GN 2/8 | <b>629060</b>    | Radierschwamm             | <b>629023</b>    |
| Gastronormbehälter GN 2/8 | <b>629061</b>    | Basis-Reinigungsset       | <b>629093</b>    |
| Gastronormbehälter GN 2/8 | <b>629062</b>    | ProCare Set               | <b>629099</b>    |
| Gastronormbehälter GN 2/3 | <b>629063</b>    | DurCare Set               | <b>629094</b>    |
| Multifunktionaler Träger  | <b>629151</b>    | EasyCare Aufheller        | <b>629019</b>    |
| Abtropfmatte aus Silikon  | <b>629188</b>    | EasyCare Set              | <b>629018</b>    |
| Comfopush, EDM            | <b>629891EDM</b> | Siphon                    | <b>629229</b>    |

## TECHNISCHE INFORMATION

PDF/DXF: [www.schock.de/MONN100](http://www.schock.de/MONN100)

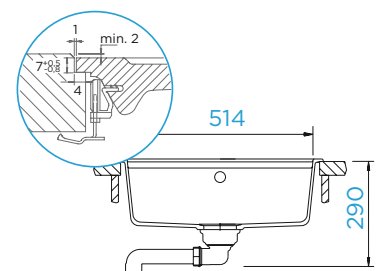
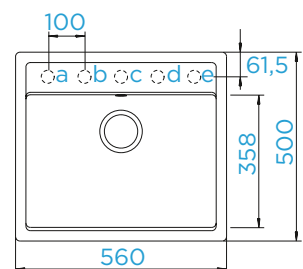



# FOOD-ENTHUSIAST DIE PREPSTATION ALS SOUS-CHEF

Armatur  
**CONOS PRO**  
(S. 129)



Die Spüle der Gegenwart bietet clevere Lösungen, die die Arbeitsplatte funktional erweitern. Der Nassbereich unterstützt so den Kochprozess. Flächenbündig eingebaut fügt sich die Prepstation fugenlos in die Arbeitsplatte ein und setzt so in Sachen Hygiene und Optik ein Statement.



Abgebildete Armatur: **SCHOCK Conos Pro** (Seite 125)



# PREPSTATION D-150

## CLASSIC LINE

- Magma
- Stone
- Bronze
- Silverstone

## FLÄCHENBÜNDIG

- PRPD150FB MAG
- PRPD150FB STO
- PRPD150FB BRO
- PRPD150FB SIL

## MODELL-INFORMATION

Schrankbreite: **60 + 60 cm**  
 Beckeninnenmaß: **509 × 384 × 231 mm**  
 Einbau: **reversibel**  
 Ausschnitt Flächenbündig: **1131 × 451 mm**

## INKLUSIVES ZUBEHÖR

Ablaufgarnitur, Korbventil, Exzenterbedienung **629620PD**



## TECHNISCHE INFORMATION

PDF/DXF: [www.schock.de/PRPD150](http://www.schock.de/PRPD150)

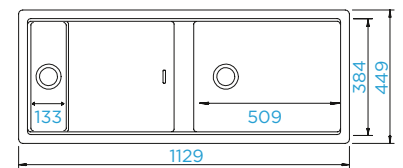

## OPTIONALES ZUBEHÖR (Mehr Informationen auf Seite 200 - 211)

Sichtteile in White Gold	<b>629620WGO</b>	Comfopush, EDM	<b>629891EDM</b>
Sichtteile in Copper	<b>629620COP</b>	Comfopush, CHR	<b>629891CHR</b>
Sichtteile in Edelstahl	<b>629620EDM</b>	Indutherm	<b>629100</b>
Sichtteile in Gunmetal	<b>629620GUM</b>	LED Beckenposition rechts	<b>629024/R</b>
Kunststoffschnidbrett	<b>629135</b>	LED Beckenposition links	<b>629024/L</b>
Gastronormbehälter GN 2/8	<b>629060</b>	Radierschwamm	<b>629023</b>
Gastronormbehälter GN 2/8	<b>629061</b>	Basis-Reinigungsset	<b>629093</b>
Gastronormbehälter GN 2/8	<b>629062</b>	ProCare Set	<b>629099</b>
Gastronormbehälter GN 2/3	<b>629063</b>	DurCare Set	<b>629094</b>
Multifunktionaler Träger	<b>629146</b>	EasyCare Aufheller	<b>629019</b>
Design Abtropfgitter	<b>629726S</b>	EasyCare Set	<b>629018</b>
Design Abtropfgitter	<b>629726COP</b>	Siphon	<b>629229</b>
Design Abtropfgitter	<b>629726EDM</b>		

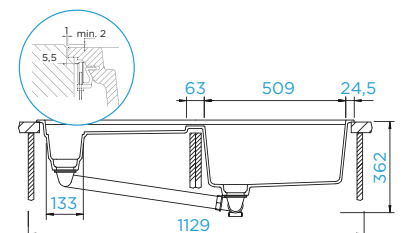

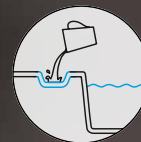
Abgebildete Armatur: **SCHOCK Dion** (Seite 130)

## SIGNUS D-100

### CLASSIC LINE

- Magma
- Stone
- Bronze
- Silverstone

### FLÄCHENBÜNDIG

- SIGD100FB MAG
- SIGD100FB STO
- SIGD100FB BRO
- SIGD100FB SIL

### MODELL-INFORMATION

- Schrankbreite: **45 cm**
- Beckeninnenmaß: **347 × 430 × 195 mm**
- Einbau: **reversibel**
- Ausschnitt Flächenbündig: **855 × 495 mm**
- APL-Stärke bei Unterbau GSP: **31 mm**

### INKLUSIVES ZUBEHÖR

Diamantbohrer SB  
Light **629095**



Ablaufgarnitur, Korb-  
ventil, Exzenterbe-  
dienung **629371PD**



### OPTIONALES ZUBEHÖR (Mehr Informationen auf Seite 200 - 211)

Sichtteile in White Gold	<b>629371WGO</b>	Wastecap	<b>628152</b>
Sichtteile in Copper	<b>629371COP</b>	LED Beckenposition rechts	<b>629024/R</b>
Sichtteile in Edelstahl	<b>629371EDM</b>	LED Beckenposition links	<b>629024/L</b>
Sichtteile in Gunmetal	<b>629371GUM</b>	Fertige Bohrung	<b>629004</b>
Glasschneidbrett, weiß	<b>629045FB</b>	Radierschwamm	<b>629023</b>
Glasschneidbrett, schwarz	<b>629046FB</b>	Basis-Reinigungsset	<b>629093</b>
Design Abtropfgitter	<b>629725S</b>	ProCare Set	<b>629099</b>
Design Abtropfgitter	<b>629725COP</b>	DurCare Set	<b>629094</b>
Design Abtropfgitter	<b>629725EDM</b>	EasyCare Aufheller	<b>629019</b>
Comfopush, CHR	<b>629891CHR</b>	EasyCare Set	<b>629018</b>
Comfopush, EDM	<b>629891EDM</b>	Siphon	<b>629229</b>
Praktischer Geschirrkorb	<b>629171</b>		

### TECHNISCHE INFORMATION

PDF/DXF: [www.schock.de/SIGD100](http://www.schock.de/SIGD100)

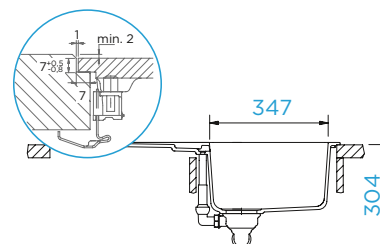
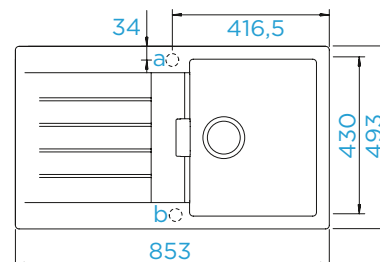

Abgebildete Armatur: **SCHOCK Dion** (Seite 130)

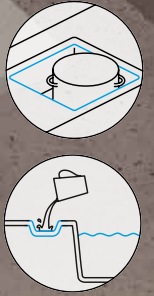

## SIGNUS D-100L

### CLASSIC LINE

- Magma
- Stone
- Bronze
- Silverstone

### FLÄCHENBÜNDIG

- SIGD100LFB MAG
- SIGD100LFB STO
- SIGD100LFB BRO
- SIGD100LFB SIL

### MODELL-INFORMATION

Schrankbreite: **60 cm**  
 Beckeninnenmaß: **478 × 430 × 195 mm**  
 Einbau: **reversibel**  
 Ausschnitt Flächenbündig: **995 × 495 mm**  
 APL-Stärke bei Unterbau GSP: **30 mm**

### INKLUSIVES ZUBEHÖR

Glasschneidbrett,  
schwarz **629046FB**



Ablaufgarnitur, Korb-  
ventil, Exzenterbe-  
dienung **629371PD**



Diamantbohrer SB  
Light **629095**



### OPTIONALES ZUBEHÖR (Mehr Informationen auf Seite 200 - 211)

Sichtteile in White Gold	<b>629371WGO</b>	Fertige Bohrung	<b>629004</b>
Sichtteile in Copper	<b>629371COP</b>	Radierschwamm	<b>629023</b>
Sichtteile in Edelstahl	<b>629371EDM</b>	Basis-Reinigungsset	<b>629093</b>
Sichtteile in Gunmetal	<b>629371GUM</b>	ProCare Set	<b>629099</b>
Glasschneidbrett, weiß	<b>629045FB</b>	DurCare Set	<b>629094</b>
Comfopush, CHR	<b>629891CHR</b>	EasyCare Aufheller	<b>629019</b>
Comfopush, EDM	<b>629891EDM</b>	EasyCare Set	<b>629018</b>
Praktischer Geschirrkorb	<b>629171</b>	Siphon	<b>629229</b>
Wastecap	<b>628152</b>		
LED Beckenposition rechts	<b>629024/R</b>		
LED Beckenposition links	<b>629024/L</b>		

### TECHNISCHE INFORMATION

PDF/DXF: [www.schock.de/SIGD100L](http://www.schock.de/SIGD100L)

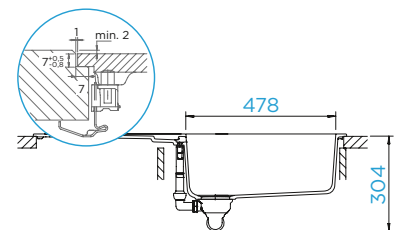
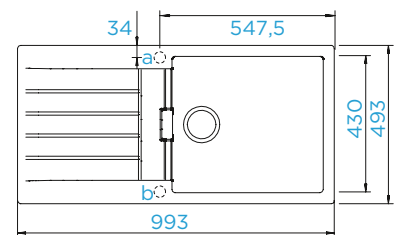

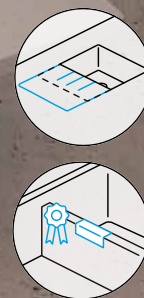
Abgebildete Armatur: **SCHOCK Dion** (Seite 130)

## SIGNUS D-150

### CLASSIC LINE

- Magma
- Stone
- Bronze
- Silverstone

### FLÄCHENBÜNDIG

- SIGD150FB MAG
- SIGD150FB STO
- SIGD150FB BRO
- SIGD150FB SIL

### MODELL-INFORMATION

- Schrankbreite: **60 cm**
- Beckeninnenmaß: **344 × 430 × 195 mm**
- Einbau: **reversibel**
- Ausschnitt Flächenbündig: **995 × 495 mm**
- APL-Stärke bei Unterbau GSP: **23 mm**

### INKLUSIVES ZUBEHÖR

Glasschneidbrett,  
schwarz **629046FB**



Funktionsschale  
**629043**



Diamantbohrer SB  
Light **629095**



Ablaufgarnitur, Korb-  
ventil, Exzenterbe-  
dienung **629373PD**



### TECHNISCHE INFORMATION

PDF/DXF: [www.schock.de/SIGD150](http://www.schock.de/SIGD150)

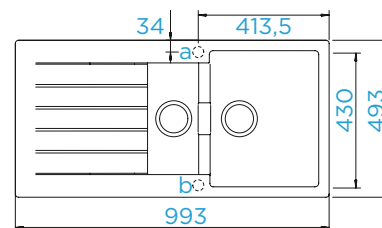

### OPTIONALES ZUBEHÖR (Mehr Informationen auf Seite 200 - 211)

Sichtteile in White Gold  
Sichtteile in Copper  
Sichtteile in Edelstahl  
Sichtteile in Gunmetal  
Glasschneidbrett, weiß  
Design Abtropfgitter  
Design Abtropfgitter  
Design Abtropfgitter  
Comfopush, CHR  
Comfopush, EDM  
Praktischer Geschirrkorb

**629373WGO** Wastecap  
**629373COP** LED Beckenposition rechts  
**629373EDM** LED Beckenposition links  
**629373GUM** Fertige Bohrung  
**629045FB** Radierschwamm  
**629725S** Basis-Reinigungsset  
**629725COP** ProCare Set  
**629725EDM** DurCare Set  
**629891CHR** EasyCare Aufheller  
**629891EDM** EasyCare Set  
**629171** Siphon

**628152**  
**629024/R**  
**629024/L**  
**629004**  
**629023**  
**629093**  
**629099**  
**629094**  
**629019**  
**629018**  
**629229**

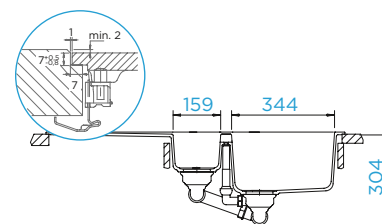



Abgebildete Armatur: **SCHOCK Dion** (Seite 130)

# SIGNUS C-150

## CLASSIC LINE

- Magma
- Stone
- Bronze
- Silverstone

## FLÄCHENBÜNDIG

- SIGC150FB MAG
- SIGC150FB STO
- SIGC150FB BRO
- SIGC150FB SIL

## MODELL-INFORMATION

Schrankbreite: **90 x 90 cm**  
 Beckeninnenmaß: **341 x 430 x 205 mm**  
 Einbau: **Becken rechts**  
 Ausschnitt Flächenbündig: **nach Schablone**

## INKLUSIVES ZUBEHÖR

Ablaufgarnitur, Korbventil, Exzenterbedienung **629305PD**



Funktionsschale **629109**



Diamantbohrer SB Light **629095**



## OPTIONALES ZUBEHÖR (Mehr Informationen auf Seite 200 - 211)

Sichtteile in White Gold	<b>629305WGO</b>	Wastecap	<b>628152</b>
Sichtteile in Copper	<b>629305COP</b>	LED Beckenposition rechts	<b>629024/R</b>
Sichtteile in Edelstahl	<b>629305EDM</b>	Fertige Bohrung	<b>629004</b>
Sichtteile in Gunmetal	<b>629305GUM</b>	Radierschwamm	<b>629023</b>
Design Abtropfgitter	<b>629725S</b>	Basis-Reinigungsset	<b>629093</b>
Design Abtropfgitter	<b>629725COP</b>	ProCare Set	<b>629099</b>
Design Abtropfgitter	<b>629725EDM</b>	DurCare Set	<b>629094</b>
Comfopush, CHR	<b>629891CHR</b>	EasyCare Aufheller	<b>629019</b>
Comfopush, EDM	<b>629891EDM</b>	EasyCare Set	<b>629018</b>
Praktischer Geschirrkorb	<b>629171</b>	Siphon	<b>629229</b>

## TECHNISCHE INFORMATION

PDF/DXF: [www.schock.de/SIGC150](http://www.schock.de/SIGC150)

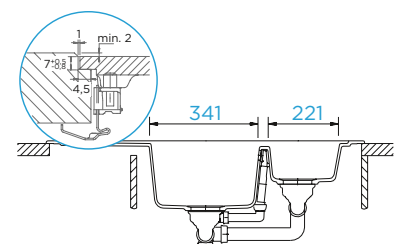
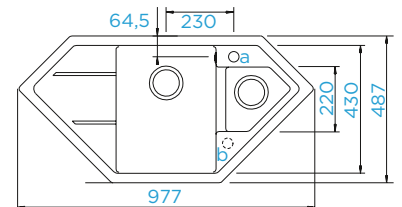

**Hinweis:** Die Lochbohrung Position a ist bereits durchgebohrt. Position b ist optional.



Abgebildete Armatur: **SCHOCK SC-550** (Seite )

## WATERFALL D-100

### CLASSIC LINE

- Magma
- Stone
- Bronze
- Silverstone

### FLÄCHENBÜNDIG

- WATD100FB MAG
- WATD100FB STO
- WATD100FB BRO
- WATD100FB SIL

### MODELL-INFORMATION

- Schrankbreite: **50 cm**
- Beckeninnenmaß: **354 × 435 × 184 mm**
- Einbau: **reversibel**
- Ausschnitt Flächenbündig: **855 × 495 mm**
- APL-Stärke bei Unterbau GSP: **33 mm**

### INKLUSIVES ZUBEHÖR

Diamantbohrer SB  
Light **629095**



Ablaufgarnitur, Korb-  
ventil, Exzenterbe-  
dienung **629371PD**



### OPTIONALES ZUBEHÖR (Mehr Informationen auf Seite 200 - 211)

Sichtteile in White Gold	<b>629371WGO</b>	Wastecap	<b>628152</b>
Sichtteile in Copper	<b>629371COP</b>	LED Beckenposition rechts	<b>629024/R</b>
Sichtteile in Edelstahl	<b>629371EDM</b>	LED Beckenposition links	<b>629024/L</b>
Sichtteile in Gunmetal	<b>629371GUM</b>	Fertige Bohrung	<b>629004</b>
Glasschneidbrett, weiß	<b>629045FB</b>	Radierschwamm	<b>629023</b>
Glasschneidbrett, schwarz	<b>629046FB</b>	Basis-Reinigungsset	<b>629093</b>
Design Abtropfgitter	<b>629725S</b>	ProCare Set	<b>629099</b>
Design Abtropfgitter	<b>629725COP</b>	DurCare Set	<b>629094</b>
Design Abtropfgitter	<b>629725EDM</b>	EasyCare Aufheller	<b>629019</b>
Comfopush, CHR	<b>629891CHR</b>	EasyCare Set	<b>629018</b>
Comfopush, EDM	<b>629891EDM</b>	Siphon	<b>629229</b>

### TECHNISCHE INFORMATION

PDF/DXF: [www.schock.de/WATD100](http://www.schock.de/WATD100)

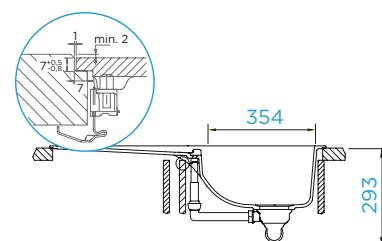
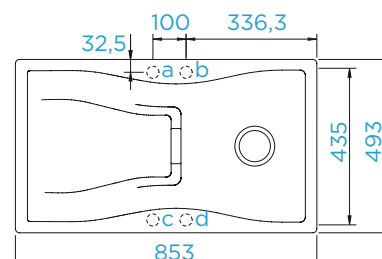



Abgebildete Armatur: **SCHOCK SC-550** (Seite )

## WATERFALL D-150

### CLASSIC LINE

- Magma
- Stone
- Bronze
- Silverstone

### FLÄCHENBÜNDIG

- WATD150FB MAG
- WATD150FB STO
- WATD150FB BRO
- WATD150FB SIL

### MODELL-INFORMATION

- Schrankbreite: **60 cm**
- Beckeninnenmaß: **332 × 435 × 184 mm**
- Einbau: **reversibel**
- Ausschnitt Flächenbündig: **995 × 495 mm**
- APL-Stärke bei Unterbau GSP: **30 mm**

### INKLUSIVES ZUBEHÖR

Glasschneidbrett,  
schwarz **629046FB**



Funktionsschale,  
weiß **629049**



Diamantbohrer SB  
Light **629095**



Ablaufgarnitur, Korb-  
ventil, Exzenterbe-  
dienung **629366PD**



### TECHNISCHE INFORMATION

PDF/DXF: [www.schock.de/WATD150](http://www.schock.de/WATD150)

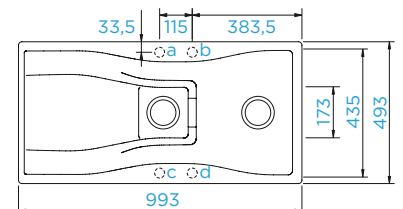

### OPTIONALES ZUBEHÖR (Mehr Informationen auf Seite 200 - 211)

Sichtteile in White Gold	<b>629366WGO</b>	Radierschwamm	<b>629023</b>
Sichtteile in Copper	<b>629366COP</b>	Basis-Reinigungsset	<b>629093</b>
Sichtteile in Edelstahl	<b>629366EDM</b>	ProCare Set	<b>629099</b>
Sichtteile in Gunmetal	<b>629366GUM</b>	DurCare Set	<b>629094</b>
Glasschneidbrett, weiß	<b>629045FB</b>	EasyCare Aufheller	<b>629019</b>
Comfopush, EDM	<b>629891EDM</b>	EasyCare Set	<b>629018</b>
Comfopush, CHR	<b>629891CHR</b>	Siphon	<b>629229</b>
Wastecap	<b>628152</b>		
LED Beckenposition rechts	<b>629024/R</b>		
LED Beckenposition links	<b>629024/L</b>		
Fertige Bohrung	<b>629004</b>		

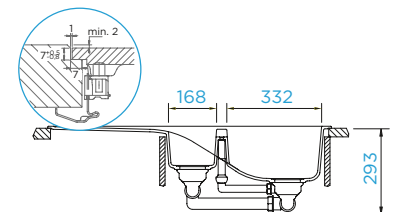



# CRISTALITE®

Die Trend-Materialität von SCHOCK ist ein weltweit beliebter Klassiker. Die leicht raue, steinerne Oberfläche von CRISTALITE® zeichnet sich durch Widerstandsfähigkeit und Reinigungsfreundlichkeit aus und steht damit für langanhaltende Freude am Kochen.



Optimierte  
Materialformel



proHygienic 21



## CRISTALITE® BASIC LINE

Die vielseitigen Farbtöne von CRISTALITE® lassen sich zu unterschiedlichen Oberflächen und Farben kombinieren. Die Spüle ergänzt so als prägender Farbtupfen verschiedene Einrichtungsstile.



## CRISTALITE® GOLDEN LINE

Die Premium-Farblinie lässt den Spülbereich in intensiven Goldtönen edel erstrahlen. Stilsicher schafft sie Akzente zu erdigen Farben, Holz oder Stein.



## CRISTALITE® INSPIRATION LINE

Mit der Inspiration Line reisen die topaktuellen Trends aus Bereichen wie Mode oder Interior-Design direkt in den Spülbereich. Entdecken Sie den spannenden Farbdreiklang aus matten, erdnahen Tönen.





# SORTIMENTSÜBERSICHT

## CRISTALITE®

40

MANHATTAN D-100XS



Ⓐ  
Ⓤ

45

EPURE D-100



Ⓐ  
Ⓤ

45

TYPOS D-100S



Ⓐ  
Ⓤ

50

MANHATTAN D-100



Ⓐ  
Ⓤ

FORMHAUS D-100S



Ⓐ  
Ⓤ

TYPOS D-100



Ⓐ  
Ⓤ

NEMO N-100S



Ⓐ  
Ⓤ

FORMHAUS D-100



Ⓐ  
Ⓤ

MANHATTAN D-100S



Ⓐ  
Ⓤ

MANHATTAN R-100



Ⓐ  
Ⓤ

PRIMUS D-100



Ⓐ  
Ⓤ



### Eckschrank

**EPURE D-100L**



Ⓐ  
Ⓤ

**PRIMUS D-100L**



Ⓐ  
Ⓤ

**GENIUS C-150**



Ⓐ  
Ⓤ

**GENIUS C-150**



Ⓐ  
Ⓤ

**FORMHAUS D-100L**



Ⓐ  
Ⓤ

**PRIMUS D-150**



Ⓐ  
Ⓤ

**PRIMUS C-150**



Ⓐ  
Ⓤ

**PRIMUS C-150**



Ⓐ  
Ⓤ

**FORMHAUS D-150L**



Ⓐ  
Ⓤ

**TYPOS D-150S**



Ⓐ  
Ⓤ

**MANHATTAN D-100L**



Ⓐ  
Ⓤ

**MANHATTAN D-100LS**



Ⓐ  
Ⓤ

NEU

**NEMO N-100**



Ⓐ  
Ⓤ



Abgebildete Armatur: **SCHÖCK Simi** (Seite 186)

## EPURE D-100

### BASIC LINE

- Nero
- Onyx
- Asphalt
- Cromia

### GOLDEN LINE

- Roca
- Inca
- Alpaca
- Cascada

### AUFLAGE

EPUD100A GNE  
EPUD100A GON  
EPUD100A GAS  
EPUD100A GCR

### UNTERBAU

EPUD100U GNE  
EPUD100U GON  
EPUD100U GAS  
EPUD100U GCR

### MODELL-INFORMATION

Schrankbreite: **45 cm**  
Beckeninnenmaß: **350 × 430 × 181 mm**  
Einbau: **reversibel**  
Ausschnitt Auflage: **840 × 480 mm**  
Ausschnitt Unterbau: **846 × 486 mm**  
APL-Stärke bei Unterbau GSP: **26 mm**

### AUFLAGE

EPUD100A RCA  
EPUD100A INC  
EPUD100A ALP  
EPUD100A CSC

### UNTERBAU

EPUD100U RCA  
EPUD100U INC  
EPUD100U ALP  
EPUD100U CSC

### INKLUSIVES ZUBEHÖR

Diamantbohrer SB  
Light **629095**



Ablaufgarnitur, Korb-  
ventil, Exzenterbe-  
dienung **629313**



### OPTIONALES ZUBEHÖR (Mehr Informationen auf Seite 200 - 211)

Wastecap	<b>628152</b>
LED Beckenposition rechts	<b>629024/R</b>
LED Beckenposition links	<b>629024/L</b>
Fertige Bohrung	<b>629004</b>
Radierschwamm	<b>629023</b>
Basis-Reinigungsset	<b>629093</b>
ProCare Set	<b>629099</b>
EasyCare Set	<b>629018</b>
Siphon	<b>629229</b>

### TECHNISCHE INFORMATION

PDF/DXF: [www.schock.de/EPUD100](http://www.schock.de/EPUD100)

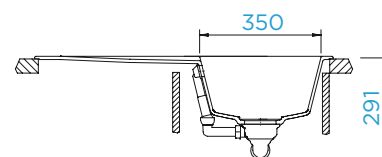
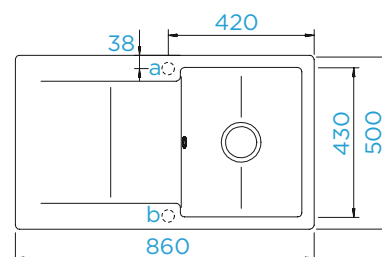

Abgebildete Armatur: **SCHOCK Simi** (Seite 186)

## EPURE D-100L

### BASIC LINE

- Nero
- Onyx
- Asphalt
- Croma

### GOLDEN LINE

- Roca
- Inca
- Alpaca
- Cascada

### AUFLAGE

EPUD100LA GNE  
EPUD100LA GON  
EPUD100LA GAS  
EPUD100LA GCR

### UNTERBAU

EPUD100LU GNE  
EPUD100LU GON  
EPUD100LU GAS  
EPUD100LU GCR

### MODELL-INFORMATION

Schrankbreite: **60 cm**  
Beckeninnenmaß: **500 × 430 × 181 mm**  
Einbau: **reversibel**  
Ausschnitt Auflage: **980 × 480 mm**  
Ausschnitt Unterbau: **986 × 486 mm**  
APL-Stärke bei Unterbau GSP: **26 mm**

### AUFLAGE

EPUD100LA RCA  
EPUD100LA INC  
EPUD100LA ALP  
EPUD100LA CSC

### UNTERBAU

EPUD100LU RCA  
EPUD100LU INC  
EPUD100LU ALP  
EPUD100LU CSC

### INKLUSIVES ZUBEHÖR

Diamantbohrer SB  
Light **629095**



Ablaufgarnitur, Korb-  
ventil, Exzenterbe-  
dienung **629313**



### OPTIONALES ZUBEHÖR (Mehr Informationen auf Seite 200 - 211)

Wastecap	<b>628152</b>
LED Beckenposition rechts	<b>629024/R</b>
LED Beckenposition links	<b>629024/L</b>
Fertige Bohrung	<b>629004</b>
Radierschwamm	<b>629023</b>
Basis-Reinigungsset	<b>629093</b>
ProCare Set	<b>629099</b>
EasyCare Set	<b>629018</b>
Siphon	<b>629229</b>

### TECHNISCHE INFORMATION

PDF/DXF: [www.schock.de/EPUD100L](http://www.schock.de/EPUD100L)

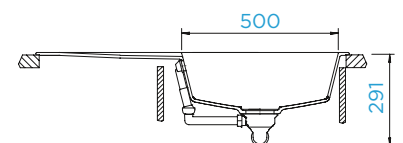
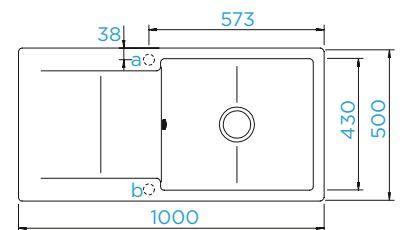



Abgebildete Armatur: **SCHOCK Daja** (Seite 128)

## FORMHAUS D-100S

### BASIC LINE

- Nero
- Onyx
- Asphalt
- Croma

### AUFLAGE

FOMD100SA GNE  
FOMD100SA GON  
FOMD100SA GAS  
FOMD100SA GCR

### UNTERBAU

FOMD100SU GNE  
FOMD100SU GON  
FOMD100SU GAS  
FOMD100SU GCR

### MODELL-INFORMATION

Schrankbreite: **45 cm**  
Beckeninnenmaß: **340 × 420 × 190 mm**  
Einbau: **reversibel**  
Ausschnitt Auflage: **760 × 480 mm**  
Ausschnitt Unterbau: **766 × 486 mm**  
APL-Stärke bei Unterbau GSP: **21 mm**

### INKLUSIVES ZUBEHÖR

Ablaufgarnitur, Korbventil, Exzenterbedienung **629871**



### TECHNISCHE INFORMATION

PDF/DXF: [www.schock.de/FOMD100S](http://www.schock.de/FOMD100S)

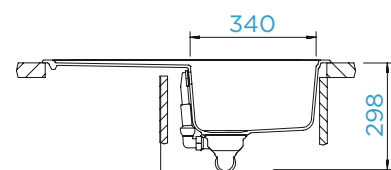
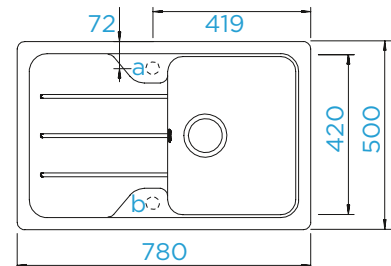

### OPTIONALES ZUBEHÖR (Mehr Informationen auf Seite 200 - 211)

Wastecap	<b>628152</b>
LED Beckenposition rechts	<b>629024/R</b>
LED Beckenposition links	<b>629024/L</b>
Fertige Bohrung	<b>629004</b>
Radierschwamm	<b>629023</b>
Basis-Reinigungsset	<b>629093</b>
ProCare Set	<b>629099</b>
EasyCare Set	<b>629018</b>
Siphon	<b>629229</b>



Abgebildete Armatur: **SCHOCK Daja** (Seite 128)

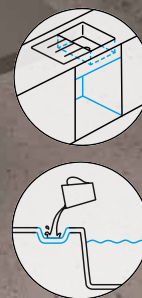

## FORMHAUS D-100

### BASIC LINE

- Nero
- Onyx
- Asphalt
- Croma

### AUFLAGE

FOMD100A GNE  
FOMD100A GON  
FOMD100A GAS  
FOMD100A GCR

### UNTERBAU

FOMD100U GNE  
FOMD100U GON  
FOMD100U GAS  
FOMD100U GCR

### MODELL-INFORMATION

Schrankbreite: **45 cm**  
Beckeninnenmaß: **335 × 420 × 190 mm**  
Einbau: **reversibel**  
Ausschnitt Auflage: **840 × 480 mm**  
Ausschnitt Unterbau: **846 × 486 mm**  
APL-Stärke bei Unterbau GSP: **28 mm**

### INKLUSIVES ZUBEHÖR

Ablaufgarnitur, Korbventil, Exzenterbedienung **629873**



### OPTIONALES ZUBEHÖR (Mehr Informationen auf Seite 200 - 211)

Wastecap	<b>628152</b>
LED Beckenposition rechts	<b>629024/R</b>
LED Beckenposition links	<b>629024/L</b>
Fertige Bohrung	<b>629004</b>
Radierschwamm	<b>629023</b>
Basis-Reinigungsset	<b>629093</b>
ProCare Set	<b>629099</b>
EasyCare Set	<b>629018</b>
Siphon	<b>629229</b>

### TECHNISCHE INFORMATION

PDF/DXF: [www.schock.de/FOMD100](http://www.schock.de/FOMD100)

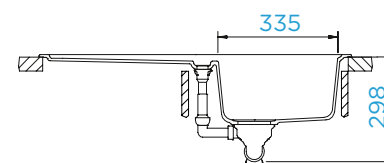
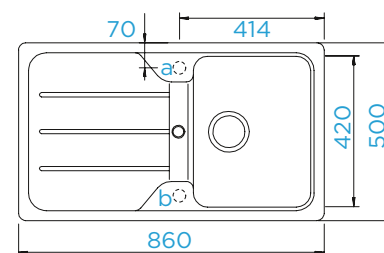

SCHOCK

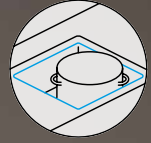
Abgebildete Armatur: **SCHOCK Daja** (Seite 128)

## FORMHAUS D-100L

### BASIC LINE

- Nero
- Onyx
- Asphalt
- Croma

### AUFLAGE

FOMD100LA GNE  
 FOMD100LA GON  
 FOMD100LA GAS  
 FOMD100LA GCR

### UNTERBAU

FOMD100LU GNE  
 FOMD100LU GON  
 FOMD100LU GAS  
 FOMD100LU GCR

### MODELL-INFORMATION

Schrankbreite: **60 cm**  
 Beckeninnenmaß: **480 × 420 × 190 mm**  
 Einbau: **reversibel**  
 Ausschnitt Auflage: **980 × 480 mm**  
 Ausschnitt Unterbau: **986 × 486 mm**  
 APL-Stärke bei Unterbau GSP: **21 mm**

### INKLUSIVES ZUBEHÖR

Ablaufgarnitur, Korbventil, Exzenterbedienung **629871**



### TECHNISCHE INFORMATION

PDF/DXF: [www.schock.de/FOMD100L](http://www.schock.de/FOMD100L)

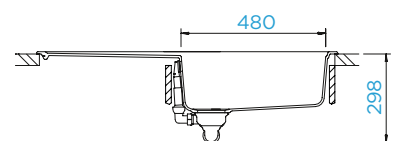
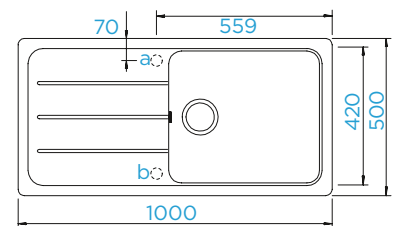

### OPTIONALES ZUBEHÖR (Mehr Informationen auf Seite 200 - 211)

Wastecap	<b>628152</b>
LED Beckenposition rechts	<b>629024/R</b>
LED Beckenposition links	<b>629024/L</b>
Fertige Bohrung	<b>629004</b>
Radierschwamm	<b>629023</b>
Basis-Reinigungsset	<b>629093</b>
ProCare Set	<b>629099</b>
EasyCare Set	<b>629018</b>
Siphon	<b>629229</b>

Abgebildete Armatur: **SCHOCK Daja** (Seite 128)

## FORMHAUS D-150L

### BASIC LINE

- Nero
- Onyx
- Asphalt
- Croma

### AUFLAGE

FOMD150LA GNE  
FOMD150LA GON  
FOMD150LA GAS  
FOMD150LA GCR

### UNTERBAU

FOMD150LU GNE  
FOMD150LU GON  
FOMD150LU GAS  
FOMD150LU GCR

### MODELL-INFORMATION

Schrankbreite: **60 cm**  
Beckeninnenmaß: **360 × 420 × 190 mm**  
Einbau: **reversibel**  
Ausschnitt Auflage: **980 × 480 mm**  
Ausschnitt Unterbau: **986 × 486 mm**  
APL-Stärke bei Unterbau GSP: **22 mm**

### INKLUSIVES ZUBEHÖR

Ablaufgarnitur, Korbventil, Exzenterbedienung **629877**



### OPTIONALES ZUBEHÖR (Mehr Informationen auf Seite 200 - 211)

Wastecap	<b>628152</b>
LED Beckenposition rechts	<b>629024/R</b>
LED Beckenposition links	<b>629024/L</b>
Fertige Bohrung	<b>629004</b>
Radierschwamm	<b>629023</b>
Basis-Reinigungsset	<b>629093</b>
ProCare Set	<b>629099</b>
EasyCare Set	<b>629018</b>
Siphon	<b>629229</b>

### TECHNISCHE INFORMATION

PDF/DXF: [www.schock.de/FOMD150L](http://www.schock.de/FOMD150L)

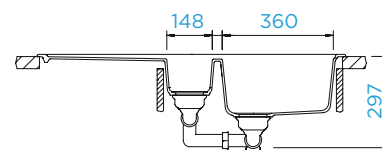
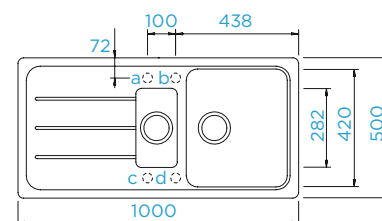

**Hinweis:** Diese Spüle hat kein Überlaufloch, denn das Restebecken dient als Überlauf. Der Ablauf des Restebeckens kann nicht verschlossen werden.



Abgebildete Armatur: **SCHOCK Leva** (Seite 148)

## GENIUS C-150

### BASIC LINE

- Nero
- Onyx
- Asphalt
- Croma

### AUFLAGE

GENC150A GNE  
GENC150A GON  
GENC150A GAS  
GENC150A GCR

### UNTERBAU

GENC150U GNE  
GENC150U GON  
GENC150U GAS  
GENC150U GCR

### MODELL-INFORMATION

Schrankbreite: **90 x 90 cm**  
Beckeninnenmaß: **388 x 406 x 195 mm**  
Einbau: **Becken rechts**  
Ausschnitt Auflage: **nach Schablone**  
Ausschnitt Unterbau: **nach Schablone**

### INKLUSIVES ZUBEHÖR

Diamantbohrer SB  
Light **629095**



Ablaufgarnitur, Korb-  
ventil, Exzenterbe-  
dienung **629351**



### TECHNISCHE INFORMATION

PDF/DXF: [www.schock.de/GENC150](http://www.schock.de/GENC150)

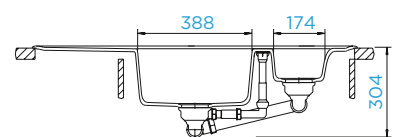
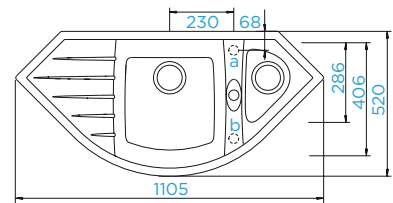

### OPTIONALES ZUBEHÖR (Mehr Informationen auf Seite 200 - 211)

LED Beckenposition rechts **629024/R**  
Fertige Bohrung **629004**  
Wastecap **628152**  
Radierschwamm **629023**  
Basis-Reinigungsset **629093**  
ProCare Set **629099**  
EasyCare Set **629018**  
Siphon **629229**

# GOLDENE ZEITEN CRISTALITE® GOLDEN LINE

CRISTALITE®  
Spülenmodell

**Primus D-100L** (S. 107)  
mit extra großem Becken  
in der Golden Line Farbe  
Alpaca in Kombination  
mit der Hülsenarmatur  
**SC-520** in der Variante  
Festauslauf (S. 178)

NEU



Cascada

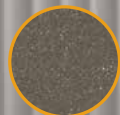

Alpaca

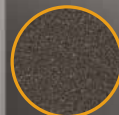

Inca

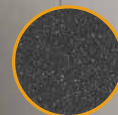

Roca

Vier intensive Farbtöne läuten ein goldenes Zeitalter für den stilvollen Mix mit Holz, Stein oder Erdtönen ein: Der dunkle Beigeton Cascada, der an das edle Cashmere erinnert, bringt einen geheimnisvollen Goldschimmer in die Küche und kombiniert sich perfekt auch zu groben Hölzern. Alpaca ist nicht nur das Tier, das die beste Wolle der Welt liefert und eine Hauptrolle in der SCHOCK Welt spielt, sondern auch der hellbraune CRISTALITE®-Trendton für das hochwertige Upgrade der Küche. Das Volk der Inka wird seit jeher mit der kunstvollen Verarbeitung von Gold verbunden und hat daher unserer goldbraunen CRISTALITE®-Trendnuance ihren Namen, Inca, gegeben. Roca erinnert mit seinem schimmernden Grauton an beeindruckende Felsformationen, die majestätisch thronend alles in den Schatten stellen.

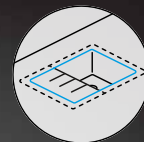
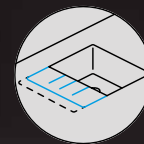

SCHOCK

Abgebildete Armatur **SCHOCK SC-90** (Seite )

## MANHATTAN D-100XS

### BASIC LINE

- Nero
- Onyx
- Asphalt
- Croma

### GOLDEN LINE

- Roca
- Inca
- Alpaca
- Cascada

### AUFLAGE

MAND100XSA GNE  
MAND100XSA GON  
MAND100XSA GAS  
MAND100XSA GCR

### UNTERBAU

MAND100XSU GNE  
MAND100XSU GON  
MAND100XSU GAS  
MAND100XSU GCR

### MODELL-INFORMATION

Schrankbreite: **40 cm**  
Beckeninnenmaß: **312 × 440 × 195 mm**  
Einbau: **reversibel**  
Ausschnitt Auflage: **620 × 490 mm**  
Ausschnitt Unterbau: **624 × 494 mm**  
APL-Stärke bei Unterbau GSP: **26 mm**

### AUFLAGE

MAND100XSA RCA  
MAND100XSA INC  
MAND100XSA ALP  
MAND100XSA CSC

### UNTERBAU

MAND100XSU RCA  
MAND100XSU INC  
MAND100XSU ALP  
MAND100XSU CSC

### INKLUSIVES ZUBEHÖR

Ablaufgarnitur, Korbventil, Exzenterbedienung **629368**



Diamantbohrer SB Light **629095**



### TECHNISCHE INFORMATION

PDF/DXF: [www.schock.de/MAND100XS](http://www.schock.de/MAND100XS)

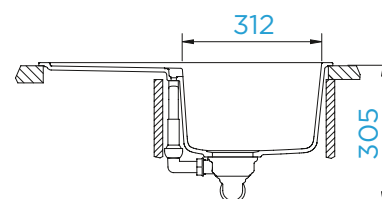
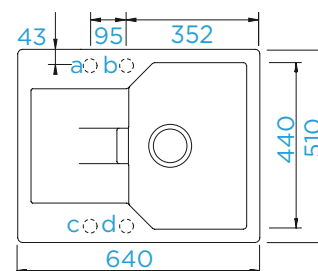

### OPTIONALES ZUBEHÖR (Mehr Informationen auf Seite 200 - 211)

Holzschneidbrett	<b>629052</b>
Wastecap	<b>628152</b>
LED Beckenposition rechts	<b>629024/R</b>
LED Beckenposition links	<b>629024/L</b>
Fertige Bohrung	<b>629004</b>
Radierschwamm	<b>629023</b>
Basis-Reinigungsset	<b>629093</b>
ProCare Set	<b>629099</b>
EasyCare Set	<b>629018</b>
Siphon	<b>629229</b>

Abgebildete Armatur: **SCHOCK SC-90** (Seite )

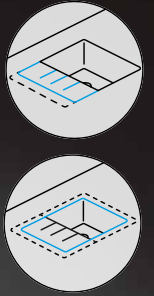

## MANHATTAN D-100S

### BASIC LINE

- Nero
- Onyx
- Asphalt
- Croma

### GOLDEN LINE

- Roca
- Inca
- Alpaca
- Cascada

### AUFLAGE

MAND100SA GNE  
MAND100SA GON  
MAND100SA GAS  
MAND100SA GCR

### UNTERBAU

MAND100SU GNE  
MAND100SU GON  
MAND100SU GAS  
MAND100SU GCR

### MODELL-INFORMATION

Schrankbreite: **45 cm**  
Beckeninnenmaß: **365 × 448 × 195 mm**  
Einbau: **reversibel**  
Ausschnitt Auflage: **670 × 490 mm**  
Ausschnitt Unterbau: **674 × 494 mm**  
APL-Stärke bei Unterbau GSP: **26 mm**

### AUFLAGE

MAND100SA RCA  
MAND100SA INC  
MAND100SA ALP  
MAND100SA CSC

### UNTERBAU

MAND100SU RCA  
MAND100SU INC  
MAND100SU ALP  
MAND100SU CSC

### INKLUSIVES ZUBEHÖR

Ablaufgarnitur, Korbventil, Exzenterbedienung **629368**



Diamantbohrer SB Light **629095**



### TECHNISCHE INFORMATION

PDF/DXF: [www.schock.de/MAND100S](http://www.schock.de/MAND100S)

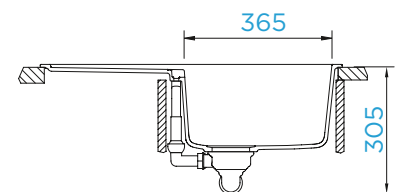
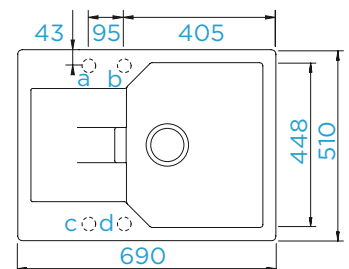

### OPTIONALES ZUBEHÖR (Mehr Informationen auf Seite 200 - 211)

Holzschneidbrett	<b>629052</b>
Wastecap	<b>628152</b>
LED Beckenposition rechts	<b>629024/R</b>
LED Beckenposition links	<b>629024/L</b>
Fertige Bohrung	<b>629004</b>
Radierschwamm	<b>629023</b>
Basis-Reinigungsset	<b>629093</b>
ProCare Set	<b>629099</b>
EasyCare Set	<b>629018</b>
Siphon	<b>629229</b>



Abgebildete Armatur: **SCHOCK SC-90** (Seite )

## MANHATTAN D-100

### BASIC LINE

- Nero
- Onyx
- Asphalt
- Croma

### GOLDEN LINE

- Roca
- Inca
- Alpaca
- Cascada

### INSPIRATION LINE

- Sage
- Canyon
- Sand

### AUFLAGE

MAND100A GNE  
MAND100A GON  
MAND100A GAS  
MAND100A GCR

### AUFLAGE

MAND100A RCA  
MAND100A INC  
MAND100A ALP  
MAND100A CSC

### AUFLAGE

MAND100A SAG  
MAND100A CAN  
MAND100A SAN

### UNTERBAU

MAND100U GNE  
MAND100U GON  
MAND100U GAS  
MAND100U GCR

### UNTERBAU

MAND100U RCA  
MAND100U INC  
MAND100U ALP  
MAND100U CSC

### UNTERBAU

MAND100U SAG  
MAND100U CAN  
MAND100U SAN

### MODELL-INFORMATION

Schrankbreite: **50 cm**  
Beckeninnenmaß: **386 × 436 × 195 mm**  
Einbau: **reversibel**  
Ausschnitt Auflage: **630 × 480 mm**  
Ausschnitt Unterbau: **634 × 484 mm**  
APL-Stärke bei Unterbau GSP: **26 mm**

### INKLUSIVES ZUBEHÖR

Diamantbohrer SB  
Light **629095**



Ablaufgarnitur, Korb-  
ventil, Exzenterbe-  
dienung **629313**



### OPTIONALES ZUBEHÖR (Mehr Informationen auf Seite 200 - 211)

Wastecap	<b>628152</b>
LED Beckenposition rechts	<b>629024/R</b>
LED Beckenposition links	<b>629024/L</b>
Fertige Bohrung	<b>629004</b>
Radierschwamm	<b>629023</b>
Basis-Reinigungsset	<b>629093</b>
ProCare Set	<b>629099</b>
EasyCare Set	<b>629018</b>
Siphon	<b>629229</b>

### TECHNISCHE INFORMATION

PDF/DXF: [www.schock.de/MAND100](http://www.schock.de/MAND100)

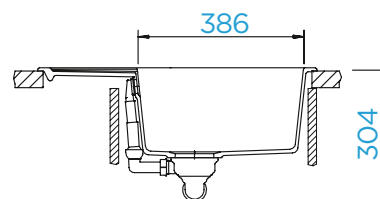
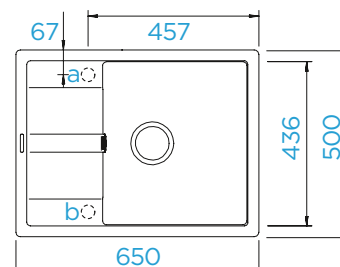

Abgebildete Armatur **SCHOCK SC-90** (Seite )

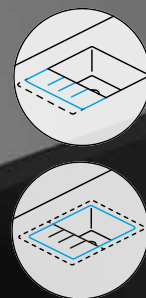

## MANHATTAN D-100LS NEU

### MODELL-INFORMATION

Schrankbreite: **60 cm**  
 Beckeninnenmaß: **465 × 436 × 195 mm**  
 Einbau: **reversibel**  
 Ausschnitt Auflage: **760 × 480 mm**  
 Ausschnitt Unterbau: **764 × 484 mm**  
 APL-Stärke bei Unterbau GSP: **26 mm**

### INKLUSIVES ZUBEHÖR

Diamantbohrer SB  
 Light **629095**



Ablaufgarnitur, Korb-  
 ventil, Exzenterbe-  
 dienung **629313**



### OPTIONALES ZUBEHÖR (Mehr Informationen auf Seite 200 - 211)

Wastecap	<b>628152</b>
LED Beckenposition rechts	<b>629024/R</b>
LED Beckenposition links	<b>629024/L</b>
Fertige Bohrung	<b>629004</b>
Radierschwamm	<b>629023</b>
Basis-Reinigungsset	<b>629093</b>
ProCare Set	<b>629099</b>
EasyCare Set	<b>629018</b>

### TECHNISCHE INFORMATION

PDF/DXF: [www.schock.de/MAND100LS](http://www.schock.de/MAND100LS)

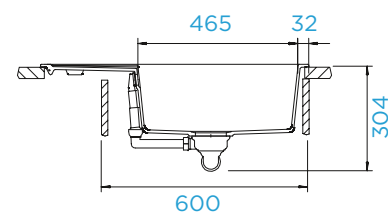
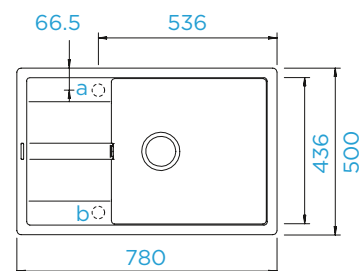

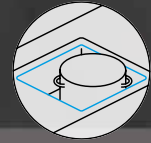
Abgebildete Armatur: **SCHOCK SC-90** (Seite )

## MANHATTAN D-100L

### BASIC LINE

- Nero
- Onyx
- Asphalt
- Croma

### GOLDEN LINE

- Roca
- Inca
- Alpaca
- Cascada

### AUFLAGE

MAND100LA GNE  
MAND100LA GON  
MAND100LA GAS  
MAND100LA GCR

### AUFLAGE

MAND100LA RCA  
MAND100LA INC  
MAND100LA ALP  
MAND100LA CSC

### UNTERBAU

MAND100LU GNE  
MAND100LU GON  
MAND100LU GAS  
MAND100LU GCR

### UNTERBAU

MAND100LU RCA  
MAND100LU INC  
MAND100LU ALP  
MAND100LU CSC

### MODELL-INFORMATION

Schrankbreite: **60 cm**  
Beckeninnenmaß: **500 × 446 × 195 mm**  
Einbau: **reversibel**  
Ausschnitt Auflage: **980 × 490 mm**  
Ausschnitt Unterbau: **984 × 494 mm**  
APL-Stärke bei Unterbau GSP: **21 mm**

### INKLUSIVES ZUBEHÖR

Diamantbohrer SB  
Light **629095**



Ablaufgarnitur, Korb-  
ventil, Exzenterbe-  
dienung **629368**



### OPTIONALES ZUBEHÖR (Mehr Informationen auf Seite 200 - 211)

Glasschneidbrett, schwarz	<b>629050</b>	Siphon	<b>629229</b>
Glasschneidbrett, weiß	<b>629059</b>		
Wastecap	<b>628152</b>		
LED Beckenposition rechts	<b>629024/R</b>		
LED Beckenposition links	<b>629024/L</b>		
Fertige Bohrung	<b>629004</b>		
Radierschwamm	<b>629023</b>		
Basis-Reinigungsset	<b>629093</b>		
ProCare Set	<b>629099</b>		
EasyCare Set	<b>629018</b>		

### TECHNISCHE INFORMATION

PDF/DXF: [www.schock.de/MAND100L](http://www.schock.de/MAND100L)

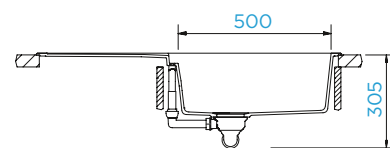
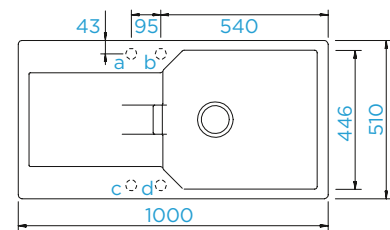

**Hinweis:** Bei Benutzung der nebeneinander liegenden Lochbohrungen wird ein 80er Schrank benötigt.





Abgebildete Armatur: **SCHOCK SC-90** (Seite )

## MANHATTAN R-100

### BASIC LINE

- Nero
- Onyx
- Asphalt
- Croma

### GOLDEN LINE

- Roca
- Inca
- Alpaca
- Cascada

### AUFLAGE

- MANR100A GNE
- MANR100A GON
- MANR100A GAS
- MANR100A GCR

### UNTERBAU

- MANR100U GNE
- MANR100U GON
- MANR100U GAS
- MANR100U GCR

### MODELL-INFORMATION

Schrankbreite: **45 cm**  
 Beckeninnenmaß: **390 × 347 × 195 mm**  
 Einbau: **vorgegeben**  
 Ausschnitt Auflage: **nach Schablone**  
 Ausschnitt Unterbau: **nach Schablone**

### AUFLAGE

- MANR100A RCA
- MANR100A INC
- MANR100A ALP
- MANR100A CSC

### UNTERBAU

- MANR100U RCA
- MANR100U INC
- MANR100U ALP
- MANR100U CSC

### INKLUSIVES ZUBEHÖR

Diamantbohrer SB  
 Light **629095**



Ablaufgarnitur, Korb-  
 ventil, Exzenterbe-  
 dienung **629313**



### OPTIONALES ZUBEHÖR (Mehr Informationen auf Seite 200 - 211)

- |                     |               |
|---------------------|---------------|
| Wastecap            | <b>628152</b> |
| Fertige Bohrung     | <b>629004</b> |
| Radierschwamm       | <b>629023</b> |
| Basis-Reinigungsset | <b>629093</b> |
| ProCare Set         | <b>629099</b> |
| EasyCare Set        | <b>629018</b> |
| Siphon              | <b>629229</b> |

### TECHNISCHE INFORMATION

PDF/DXF: [www.schock.de/MANR100](http://www.schock.de/MANR100)

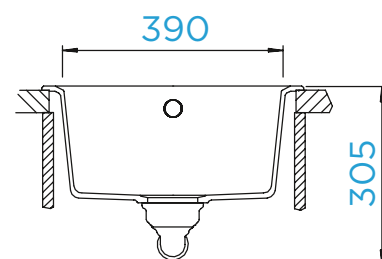
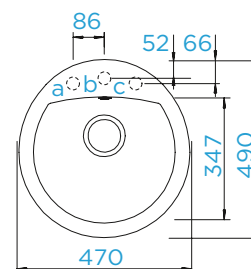

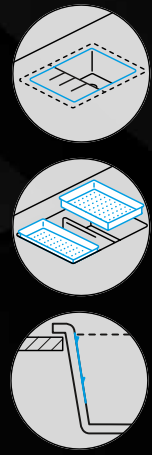
Abgebildete Armatur **SCHOCK SC-510** (Seite )

## NEMO N-100S

### BASIC LINE

- Nero
- Onyx
- Asphalt
- Croma

### GOLDEN LINE

- Roca
- Inca
- Alpaca
- Cascada

### INSPIRATION LINE

- Sage
- Canyon
- Sand

### AUFLAGE

NEMN100SA GNE  
NEMN100SA GON  
NEMN100SA GAS  
NEMN100SA GCR

### AUFLAGE

NEMN100SA RCA  
NEMN100SA INC  
NEMN100SA ALP  
NEMN100SA CSC

### AUFLAGE

NEMN100SA SAG  
NEMN100SA CAN  
NEMN100SA SAN

### UNTERBAU

NEMN100SU GNE  
NEMN100SU GON  
NEMN100SU GAS  
NEMN100SU GCR

### UNTERBAU

NEMN100SU RCA  
NEMN100SU INC  
NEMN100SU ALP  
NEMN100SU CSC

### UNTERBAU

NEMN100SU SAG  
NEMN100SU CAN  
NEMN100SU SAN

### MODELL-INFORMATION

Schrankbreite: **50 cm**  
Beckeninnenmaß: **434 × 364 × 180 mm**  
Einbau: **vorgegeben**  
Ausschnitt Auflage: **470 × 490 mm**  
Ausschnitt Unterbau: **434 × 454 mm**

### INKLUSIVES ZUBEHÖR

Diamantbohrer SB  
Light **629095**



Ablaufgarnitur, Korb-  
ventil, Exzenterbe-  
dienung **629313**



### OPTIONALES ZUBEHÖR (Mehr Informationen auf Seite 200 - 211)

Glasschneidbrett	<b>629015/N</b>	Fertige Bohrung	<b>629004</b>
Funktionsschale	<b>629017</b>	Radierschwamm	<b>629023</b>
Gastronormbehälter GN 2/8	<b>629060</b>	Basis-Reinigungsset	<b>629093</b>
Gastronormbehälter GN 2/8	<b>629061</b>	ProCare Set	<b>629099</b>
Gastronormbehälter GN 2/8	<b>629062</b>	EasyCare Set	<b>629018</b>
Gastronormbehälter GN 2/3	<b>629063</b>	Siphon	<b>629229</b>
Multifunktionaler Träger	<b>629151</b>		
Abtropfmatte aus Silikon	<b>629188</b>		
Wastecap	<b>628152</b>		
LED Beckenposition rechts	<b>629024/R</b>		

### TECHNISCHE INFORMATION

PDF/DXF: [www.schock.de/NEMN100S](http://www.schock.de/NEMN100S)

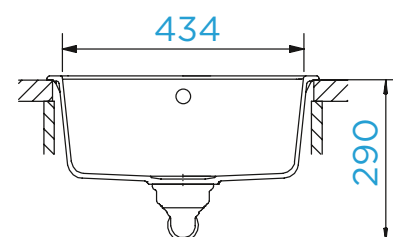
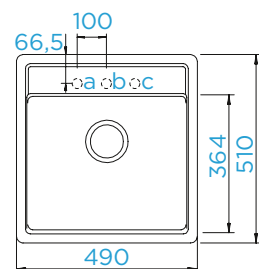

**Hinweis:** Die Einbauart Unterbau in einen 50-cm-Schrank erfordert Einpassungsarbeiten.

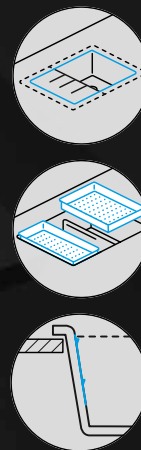
Abgebildete Armatur: **SCHOCK SC-510** (Seite )

## NEMO N-100

### BASIC LINE

- Nero
- Onyx
- Asphalt
- Croma

### GOLDEN LINE

- Roca
- Inca
- Alpaca
- Cascada

### INSPIRATION LINE

- Sage
- Canyon
- Sand

### AUFLAGE

NEMN100A GNE  
NEMN100A GON  
NEMN100A GAS  
NEMN100A GCR

### UNTERBAU

NEMN100U GNE  
NEMN100U GON  
NEMN100U GAS  
NEMN100U GCR

### MODELL-INFORMATION

Schrankbreite: **60 cm**  
Beckeninnenmaß: **514 × 358 × 180 mm**  
Einbau: **vorgegeben**  
Ausschnitt Auflage: **552 × 490 mm**  
Ausschnitt Unterbau: **514 × 454 mm**

### AUFLAGE

NEMN100A RCA  
NEMN100A INC  
NEMN100A ALP  
NEMN100A CSC

### UNTERBAU

NEMN100U RCA  
NEMN100U INC  
NEMN100U ALP  
NEMN100U CSC

### AUFLAGE

NEMN100A SAG  
NEMN100A CAN  
NEMN100A SAN

### UNTERBAU

NEMN100U SAG  
NEMN100U CAN  
NEMN100U SAN

### INKLUSIVES ZUBEHÖR

Diamantbohrer SB  
Light **629095**



Ablaufgarnitur, Korb-  
ventil, Exzenterbe-  
dienung **629313**



### OPTIONALES ZUBEHÖR (Mehr Informationen auf Seite 200 - 211)

Funktionsschale	<b>629017</b>	ProCare Set	<b>629099</b>
Gastronormbehälter GN 2/8	<b>629060</b>	EasyCare Set	<b>629018</b>
Gastronormbehälter GN 2/8	<b>629061</b>	Siphon	<b>629229</b>
Gastronormbehälter GN 2/8	<b>629062</b>		
Gastronormbehälter GN 2/3	<b>629063</b>		
Wastecap	<b>628152</b>		
LED Beckenposition rechts	<b>629024/R</b>		
Fertige Bohrung	<b>629004</b>		
Radierschwamm	<b>629023</b>		
Basis-Reinigungsset	<b>629093</b>		

### TECHNISCHE INFORMATION

PDF/DXF: [www.schock.de/NEMN100](http://www.schock.de/NEMN100)

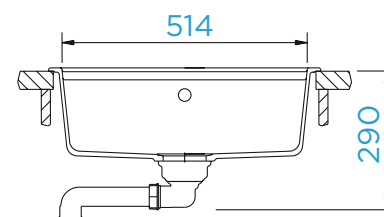
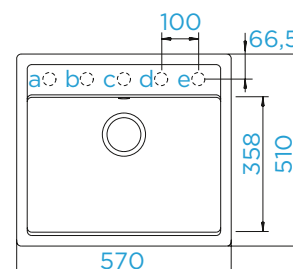

**Hinweis:** Die Einbauart Unterbau in einen 60-cm-Schrank erfordert Einpassungsarbeiten.

SCHOCK

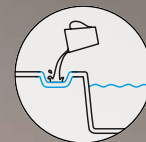
Abgebildete Armatur: **SCHOCK Napos** (Seite 154157)

## PRIMUS D-100

### BASIC LINE

- Nero
- Onyx
- Asphalt
- Croma

### GOLDEN LINE

- Roca
- Inca
- Alpaca
- Cascada

### AUFLAGE

PRID100A GNE  
PRID100A GON  
PRID100A GAS  
PRID100A GCR

### UNTERBAU

PRID100U GNE  
PRID100U GON  
PRID100U GAS  
PRID100U GCR

### MODELL-INFORMATION

Schrankbreite: **45 cm**  
Beckeninnenmaß: **347 × 430 × 195 mm**  
Einbau: **reversibel**  
Ausschnitt Auflage: **840 × 480 mm**  
Ausschnitt Unterbau: **846 × 486 mm**  
APL-Stärke bei Unterbau GSP: **22 mm**

### AUFLAGE

PRID100A RCA  
PRID100A INC  
PRID100A ALP  
PRID100A CSC

### UNTERBAU

PRID100U RCA  
PRID100U INC  
PRID100U ALP  
PRID100U CSC

### INKLUSIVES ZUBEHÖR

Diamantbohrer SB  
Light **629095**



Ablaufgarnitur, Korb-  
ventil, Exzenterbe-  
dienung **629371**



### OPTIONALES ZUBEHÖR (Mehr Informationen auf Seite 200 - 211)

Praktischer Geschirrkorb	<b>629171</b>
Wastecap	<b>628152</b>
LED Beckenposition rechts	<b>629024/R</b>
LED Beckenposition links	<b>629024/L</b>
Fertige Bohrung	<b>629004</b>
Radierschwamm	<b>629023</b>
Basis-Reinigungsset	<b>629093</b>
ProCare Set	<b>629099</b>
EasyCare Set	<b>629018</b>
Siphon	<b>629229</b>

### TECHNISCHE INFORMATION

PDF/DXF: [www.schock.de/PRID100](http://www.schock.de/PRID100)

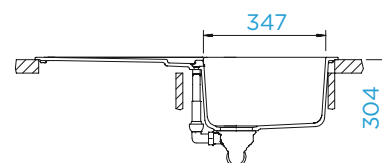
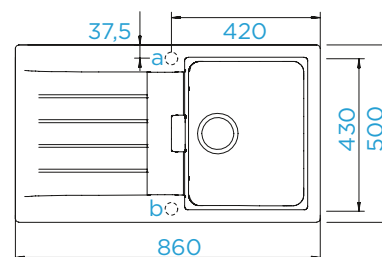

Abgebildete Armatur: **SCHOCK Napos** (Seite 154157)

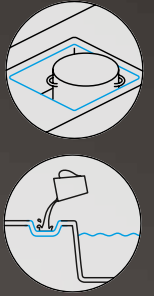

## PRIMUS D-100L

### BASIC LINE

- Nero
- Onyx
- Asphalt
- Cromia

### GOLDEN LINE

- Roca
- Inca
- Alpaca
- Cascada

### AUFLAGE

PRID100LA GNE  
PRID100LA GON  
PRID100LA GAS  
PRID100LA GCR

### UNTERBAU

PRID100LU GNE  
PRID100LU GON  
PRID100LU GAS  
PRID100LU GCR

### MODELL-INFORMATION

Schrankbreite: **60 cm**  
Beckeninnenmaß: **478 × 430 × 195 mm**  
Einbau: **reversibel**  
Ausschnitt Auflage: **980 × 480 mm**  
Ausschnitt Unterbau: **986 × 486 mm**  
APL-Stärke bei Unterbau GSP: **21 mm**

### AUFLAGE

PRID100LA RCA  
PRID100LA INC  
PRID100LA ALP  
PRID100LA CSC

### UNTERBAU

PRID100LU RCA  
PRID100LU INC  
PRID100LU ALP  
PRID100LU CSC

### INKLUSIVES ZUBEHÖR

Diamantbohrer SB  
Light **629095**



Ablaufgarnitur, Korb-  
ventil, Exzenterbe-  
dienung **629371**



### OPTIONALES ZUBEHÖR (Mehr Informationen auf Seite 200 - 211)

Praktischer Geschirrkorb	<b>629171</b>
Wastecap	<b>628152</b>
LED Beckenposition rechts	<b>629024/R</b>
LED Beckenposition links	<b>629024/L</b>
Fertige Bohrung	<b>629004</b>
Radierschwamm	<b>629023</b>
Basis-Reinigungsset	<b>629093</b>
ProCare Set	<b>629099</b>
EasyCare Set	<b>629018</b>
Siphon	<b>629229</b>

### TECHNISCHE INFORMATION

PDF/DXF: [www.schock.de/PRID100L](http://www.schock.de/PRID100L)

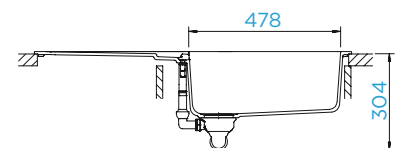
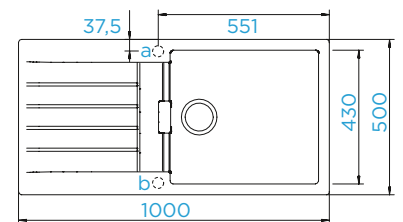

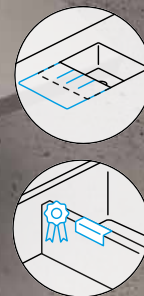

Abgebildete Armatur: **SCHOCK Napos** (Seite 157154)

## PRIMUS D-150

### BASIC LINE

- Nero
- Onyx
- Asphalt
- Cromia

### GOLDEN LINE

- Roca
- Inca
- Alpaca
- Cascada

### AUFLAGE

PRID150A GNE  
PRID150A GON  
PRID150A GAS  
PRID150A GCR

### UNTERBAU

PRID150U GNE  
PRID150U GON  
PRID150U GAS  
PRID150U GCR

### MODELL-INFORMATION

Schrankbreite: **60 cm**  
Beckeninnenmaß: **344 × 430 × 195 mm**  
Einbau: **reversibel**  
Ausschnitt Auflage: **980 × 480 mm**  
Ausschnitt Unterbau: **986 × 486 mm**  
APL-Stärke bei Unterbau GSP: **14 mm**

### AUFLAGE

PRID150A RCA  
PRID150A INC  
PRID150A ALP  
PRID150A CSC

### UNTERBAU

PRID150U RCA  
PRID150U INC  
PRID150U ALP  
PRID150U CSC

### INKLUSIVES ZUBEHÖR

Funktionsschale **629043**



Ablaufgarnitur, Korbventil, Exzenterbedienung **629373**



Diamantbohrer SB Light **629095**



### OPTIONALES ZUBEHÖR (Mehr Informationen auf Seite 200 - 211)

Praktischer Geschirrkorb	<b>629171</b>
Wastecap	<b>628152</b>
LED Beckenposition rechts	<b>629024/R</b>
LED Beckenposition links	<b>629024/L</b>
Fertige Bohrung	<b>629004</b>
Radierschwamm	<b>629023</b>
Basis-Reinigungsset	<b>629093</b>
ProCare Set	<b>629099</b>
EasyCare Set	<b>629018</b>
Siphon	<b>629229</b>

### TECHNISCHE INFORMATION

PDF/DXF: [www.schock.de/PRID150](http://www.schock.de/PRID150)

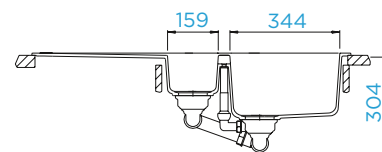
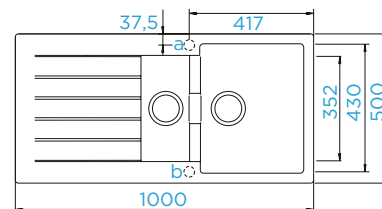

Abgebildete Armatur: **SCHOCK Napos** (Seite 157154154)

## PRIMUS C-150

### BASIC LINE

- Nero
- Onyx
- Asphalt
- Croma

### GOLDEN LINE

- Roca
- Inca
- Alpaca
- Cascada

### AUFLAGE

PRIC150A GNE  
PRIC150A GON  
PRIC150A GAS  
PRIC150A GCR

### UNTERBAU

PRIC150U GNE  
PRIC150U GON  
PRIC150U GAS  
PRIC150U GCR

### AUFLAGE

PRIC150A RCA  
PRIC150A INC  
PRIC150A ALP  
PRIC150A CSC

### UNTERBAU

PRIC150U RCA  
PRIC150U INC  
PRIC150U ALP  
PRIC150U CSC

### MODELL-INFORMATION

Schrankbreite: **90 x 90 cm**  
Beckeninnenmaß: **341 x 430 x 205 mm**  
Einbau: **Becken rechts**  
Ausschnitt Auflage: **nach Schablone**  
Ausschnitt Unterbau: **nach Schablone**

### INKLUSIVES ZUBEHÖR

Funktionsschale **629109**



Ablaufgarnitur, Korbventil, Exzenterbedienung **629305**



Diamantbohrer SB Light **629095**



### OPTIONALES ZUBEHÖR (Mehr Informationen auf Seite 200 - 211)

Praktischer Geschirrkorb **629171**  
Wastecap **628152**  
LED Beckenposition rechts **629024/R**  
Fertige Bohrung **629004**  
Radierschwamm **629023**  
Basis-Reinigungsset **629093**  
ProCare Set **629099**  
EasyCare Set **629018**  
Siphon **629229**

### TECHNISCHE INFORMATION

PDF/DXF: [www.schock.de/PRIC150](http://www.schock.de/PRIC150)

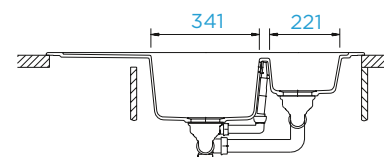
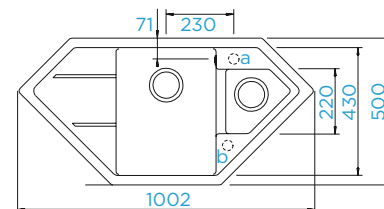

# TECHNISCHES HIGHLIGHT

## LED-LICHT



Armatur **SC-90**  
(S. 171) in Kombination  
mit der **Nemo N-100S**  
in der Farbe Sage  
(S. 104)

Licht ist ein faszinierendes Mittel um Räume und Dinge in Szene zu setzen. SCHOCK nutzt dieses und bietet für verschiedene Spülen-Modelle eine hochwertige LED-Beleuchtung an. Im Alltag wertet das Zusammenspiel von Wasser und Licht jede Wohnküche auf. Mit Eis gefüllte SCHOCK Spülen können als beleuchteter Getränkeköhler zum Mittelpunkt jeder Party avancieren. Die modernen und energieeffizienten LED-Lichter können in vielen SCHOCK Spülen installiert werden. Dieses Highlight im Kochbereich unterstreicht eine technologieaffine Lebensweise. Neben der Optik punktet die zusätzliche Lichtquelle im Spülbecken auch durch praktische Aspekte – nie mehr kleine Haushaltshelfer, die im Spülwasser verloren gegangen scheinen.

Abgebildete Armatur: **SCHOCK Evinas** (Seite 132)



## TYPOS D-100S

### BASIC LINE

- Nero
- Onyx
- Asphalt
- Cromia

### GOLDEN LINE

- Roca
- Inca
- Alpaca
- Cascada

### AUFLAGE

TYPD100SA GNE  
TYPD100SA GON  
TYPD100SA GAS  
TYPD100SA GCR

### UNTERBAU

TYPD100SU GNE  
TYPD100SU GON  
TYPD100SU GAS  
TYPD100SU GCR

### MODELL-INFORMATION

Schrankbreite: **45 cm**  
Beckeninnenmaß: **329 × 364 × 200 mm**  
Einbau: **reversibel**  
Ausschnitt Auflage: **840 × 415 mm**  
Ausschnitt Unterbau: **846 × 421 mm**  
APL-Stärke bei Unterbau GSP: **26 mm**

### AUFLAGE

TYPD100SA RCA  
TYPD100SA INC  
TYPD100SA ALP  
TYPD100SA CSC

### UNTERBAU

TYPD100SU RCA  
TYPD100SU INC  
TYPD100SU ALP  
TYPD100SU CSC

### INKLUSIVES ZUBEHÖR

Ablaufgarnitur, Korbventil, Exzenterbedienung **629873**



### TECHNISCHE INFORMATION

PDF/DXF: [www.schock.de/TYPD100S](http://www.schock.de/TYPD100S)

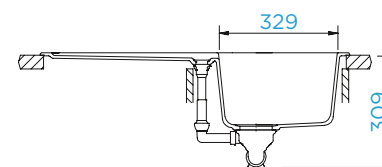
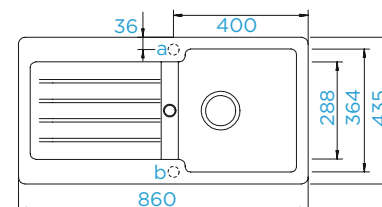

### OPTIONALES ZUBEHÖR (Mehr Informationen auf Seite 200 - 211)

Wastecap	<b>628152</b>
LED Beckenposition rechts	<b>629024/R</b>
LED Beckenposition links	<b>629024/L</b>
Fertige Bohrung	<b>629004</b>
Radierschwamm	<b>629023</b>
Basis-Reinigungsset	<b>629093</b>
ProCare Set	<b>629099</b>
EasyCare Set	<b>629018</b>
Siphon	<b>629229</b>
Diamantbohrer SB Light	<b>629095</b>

Abgebildete Armatur: **SCHOCK Evinas** (Seite 132)

## TYPOS D-100

### BASIC LINE

- Nero
- Onyx
- Asphalt
- Croma

### GOLDEN LINE

- Roca
- Inca
- Alpaca
- Cascada

### AUFLAGE

TYPD100A GNE  
TYPD100A GON  
TYPD100A GAS  
TYPD100A GCR

### UNTERBAU

TYPD100U GNE  
TYPD100U GON  
TYPD100U GAS  
TYPD100U GCR

### MODELL-INFORMATION

Schrankbreite: **45 cm**  
Beckeninnenmaß: **329 × 429 × 200 mm**  
Einbau: **reversibel**  
Ausschnitt Auflage: **840 × 480 mm**  
Ausschnitt Unterbau: **846 × 486 mm**  
APL-Stärke bei Unterbau GSP: **26 mm**

### AUFLAGE

TYPD100A RCA  
TYPD100A INC  
TYPD100A ALP  
TYPD100A CSC

### UNTERBAU

TYPD100U RCA  
TYPD100U INC  
TYPD100U ALP  
TYPD100U CSC

### INKLUSIVES ZUBEHÖR

Ablaufgarnitur, Korbventil, Exzenterbedienung **629873**



### OPTIONALES ZUBEHÖR (Mehr Informationen auf Seite 200 - 211)

Praktischer Geschirrkorb	<b>629171</b>	Diamantbohrer SB Light	<b>629095</b>
Wastecap	<b>628152</b>		
LED Beckenposition rechts	<b>629024/R</b>		
LED Beckenposition links	<b>629024/L</b>		
Fertige Bohrung	<b>629004</b>		
Radierschwamm	<b>629023</b>		
Basis-Reinigungsset	<b>629093</b>		
ProCare Set	<b>629099</b>		
EasyCare Set	<b>629018</b>		
Siphon	<b>629229</b>		

### TECHNISCHE INFORMATION

PDF/DXF: [www.schock.de/TYPD100](http://www.schock.de/TYPD100)

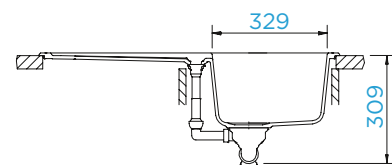
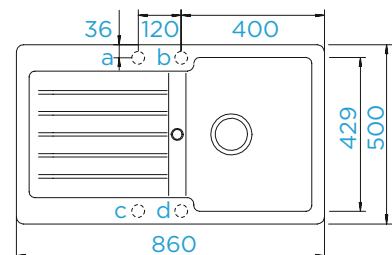

**Hinweis:** Bei Benutzung der nebeneinander liegenden Lochbohrungen wird ein 60er Schrank benötigt.



Abgebildete Armatur: **SCHOCK Evinas** (Seite 132)

8x4

## TYPOS D-150S

### BASIC LINE

- Nero
- Onyx
- Asphalt
- Croma

### GOLDEN LINE

- Roca
- Inca
- Alpaca
- Cascada

### AUFLAGE

TYPD150SA GNE  
TYPD150SA GON  
TYPD150SA GAS  
TYPD150SA GCR

### UNTERBAU

TYPD150SU GNE  
TYPD150SU GON  
TYPD150SU GAS  
TYPD150SU GCR

### MODELL-INFORMATION

Schrankbreite: **60 cm**  
Beckeninnenmaß: **363 × 364 × 200 mm**  
Einbau: **reversibel**  
Ausschnitt Auflage: **840 × 415 mm**  
Ausschnitt Unterbau: **846 × 421 mm**  
APL-Stärke bei Unterbau GSP: **21 mm**

### AUFLAGE

TYPD150SA RCA  
TYPD150SA INC  
TYPD150SA ALP  
TYPD150SA CSC

### UNTERBAU

TYPD150SU RCA  
TYPD150SU INC  
TYPD150SU ALP  
TYPD150SU CSC

### INKLUSIVES ZUBEHÖR

Ablaufgarnitur, Korbventil, Exzenterbedienung **629881**



### TECHNISCHE INFORMATION

PDF/DXF: [www.schock.de/TYPD150S](http://www.schock.de/TYPD150S)

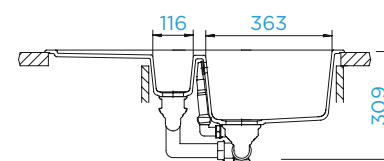
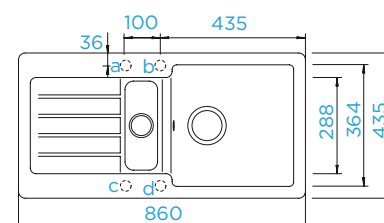

### OPTIONALES ZUBEHÖR (Mehr Informationen auf Seite 200 - 211)

Wastecap	<b>628152</b>
LED Beckenposition rechts	<b>629024/R</b>
LED Beckenposition links	<b>629024/L</b>
Fertige Bohrung	<b>629004</b>
Radierschwamm	<b>629023</b>
Basis-Reinigungsset	<b>629093</b>
ProCare Set	<b>629099</b>
EasyCare Set	<b>629018</b>
Siphon	<b>629229</b>
Diamantbohrer SB Light	<b>629095</b>

# SORTIMENTSÜBERSICHT

## ARMATUREN



ALTOS **EDM**



ALTOS S **EDM**



ALTOS W **EDM**



CONOS **EDM**



CONOS PRO **EDM**



DAJA **CHR CT**



DION **CHR WGO COP GUM**

**CD**



EVINAS **EDM**



NEU



FONOS **CHR CT**



GOTA **CHR sW**



HEKATE **CHR sW**



KARPO **CHR**

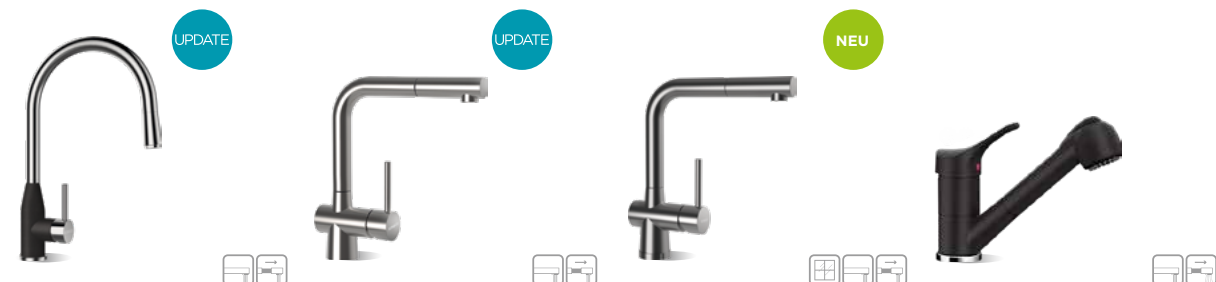

KAVUS **EDM WGO COP**

**GUM CT**

UPDATE



LAIOS **EDM WGO COP**

**GUM CD**

UPDATE



LAIOS W **EDM**

NEU



LEVA **CHR CT**



**CHR**

Chrom

**EDO**

Edelstahl  
optik

**WGO**

White Gold

**COP**

Copper

**GUM**

Gunmetal

**EDM**

Edelstahl  
massiv

**sW**

Schwarz  
oder Weiß



Vorfenster  
Armatur



MAIA CHR

MERA CHR

NAPOS CHR CT ⚡

NEILOS CHR GUM



NIMBUS CHR CD

PAPILIO CHR CD

PIEGA CHR CD

PILA CHR CD ⚡



RESI EDM WGO

SC-90 CD CT

SC-200 CD

SC-300 CD



SC-510 CD CT

SC-520 CD CT

SC-530 CD CT

SC-540 CD CT

 Festauslauf

 ausziehbarer Auslauf

 ausziehbare Schlauchbrause

 Niederdruck-Armatur

 CRISTADUR®

 CRISTALITE®

# SORTIMENTSÜBERSICHT

## ARMATUREN



SC-550 CD CT



SIMI CHR EDO CT



NEU

SINA EDM



SONO CHR EDO CT



NEU

TANOS EDO



CHR

Chrom

EDO

Edelstahl-optik

WGO

White Gold

COP

Copper

GUM

Gunmetal

EDM

Edelstahl  
massiv

SW

Schwarz  
oder Weiß



Vorfenster  
Armatur



Festauslauf



ausziehbarer  
Auslauf



ausziehbare  
Schlauchbrause



Niederdruck-  
Armatur

CD

CRISTADUR®

CT

CRISTALITE®

# 5 JAHRE GARANTIE AUF SCHOCK ARMATUREN



Das SCHOCK Spülzentrum begeistert nachhaltig. Deshalb denken wir nicht nur die Quarzkomposit-Spüle immer wieder neu, sondern stellen ihr bereits seit über 20 Jahren eine vielfältige Auswahl der perfekten Ergänzung zur Seite – die SCHOCK Armaturen. Hand in Hand mit zuverlässigen Partnern schaffen wir exklusive Designs und innovative Technologien, die der bewährten Qualitätssicherung unterliegen.

Da wir unseren Produkten absolut vertrauen, bieten wir dem Endverbraucher seit 01. Januar 2018 die Möglichkeit, die gesetzliche Gewährleistung von zwei Jahren zu erweitern. Jede SCHOCK Armatur, die mit dem SCHOCK Armaturenschutzsystem **SF-100** (Art.Nr. 629883) installiert ist, lässt sich für die 5-Jahres-Garantieverlängerung online registrieren.\*

\*Für die Garantieverlängerung auf SCHOCK Armaturen gelten festgesetzte Garantiebedingungen. Sie finden diese unter [www.schock.de/garantiebedingungen](http://www.schock.de/garantiebedingungen)



# ABGESTIMMT

## FARBIGE ARMATUREN

## VON SCHOCK



SC-510

### HÜSENTECHNOLOGIE

Mit einem patentierten Verfahren schafft SCHOCK eine Einheit aus Armatur und Spüle. Durch die Hülstechnologie bilden alle SC-Armaturenmodelle farblich und materiell eine perfekte 100 % farbidentische Ergänzung zu entsprechenden CRISTADUR® bzw. CRISTALITE® Spülen.



Simi

### PULVERBESCHICHTETE ARMATUREN

Verschiedene Modelle des SCHOCK Armaturen-Sortiments bieten wir mit einer Pulverbeschichtung in vielfältigen Farben an – auch in ausgewählten CRISTADUR® und CRISTALITE®-Tönen. Bei dem Verfahren wird eine harte, farbige Beschichtung auf Materialien ausgebildet, die wesentlich zur Verschleißfestigkeit beitragen.

HÜSENTECHNOLOGIE

---



FARBIG BESCHICHTET

---

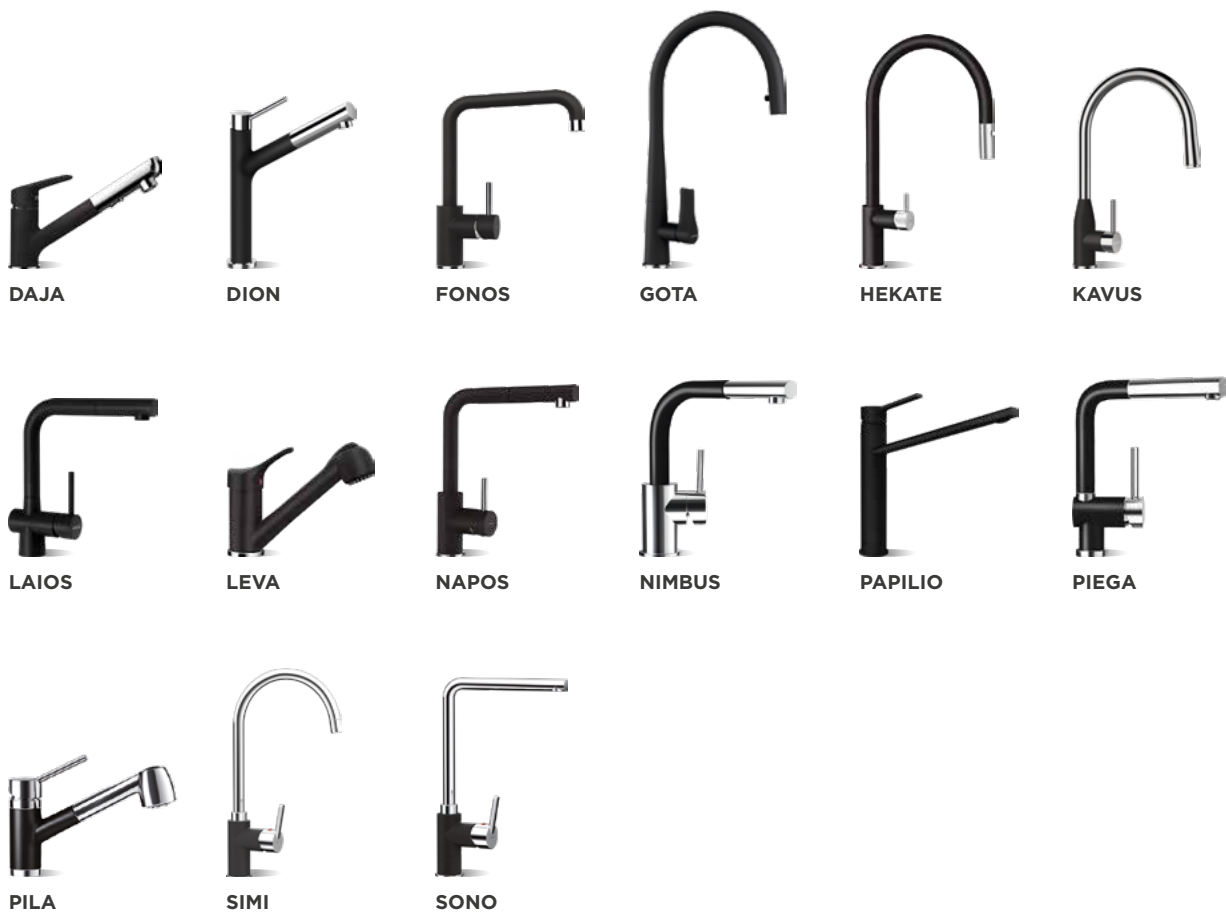



Service-Videos: [www.schock.de/easy-altos](http://www.schock.de/easy-altos)

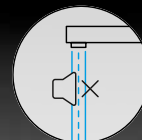

## SCHOCK ALTOS

Festauslauf

### AUSFÜHRUNG

- Edelstahl massiv 529000 EDM
- Edelstahl massiv 529003 EDM
- Niederdruck

### MODELL-INFORMATION

Anschlusschlauch: **800 mm**  
 Schwenkradius: **360°**  
 Hebelposition: **oben**  
 Besonderheit: **Flüsterperlator**

### TECHNISCHE INFORMATION

PDF/DXF [www.schock.de/altos](http://www.schock.de/altos)

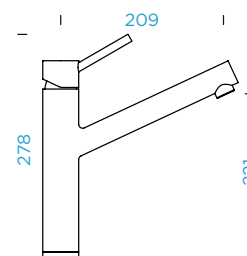

### ERSATZTEIL-INFORMATION

Ersatzteleshop [shop.schock.de](http://shop.schock.de)

- 628740/1 1
- 628740/3 2
- 628740/2 3
- 628740EDM 4
- 628740/5 5

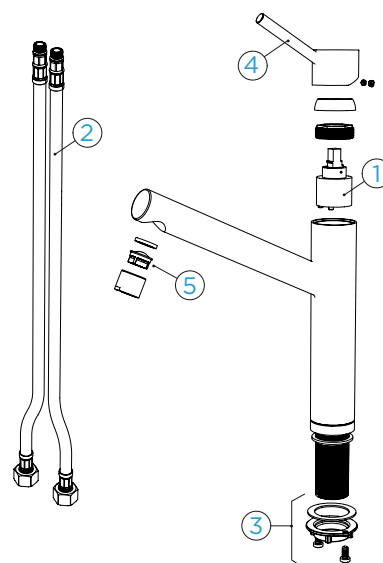

**Hinweis:** Diese Explosionszeichnung bildet die Hochdruck-Armatur mit deren Ersatzteilen ab. Für die Niederdruck-Armatur gelten andere Ersatzteilnummern.



Service-Videos: [www.schock.de/easy-altos](http://www.schock.de/easy-altos)



# SCHOCK ALTOS

Ausziehbar

## AUSFÜHRUNG

- Edelstahl massiv 529123 EDM
- Niederdruck 529120 EDM
- Edelstahl massiv 529120 EDM

## MODELL-INFORMATION

Anschlussschlauch: **800 mm**  
 Schwenkradius: **120 °**  
 Hebelposition: **oben**  
 Nutzbare Schlauchlänge: **700 mm**  
 Besonderheiten:  
**Rückflussverhinderer,**  
**Flüsterperlator**

## TECHNISCHE INFORMATION

PDF/DXF [www.schock.de/altos](http://www.schock.de/altos)

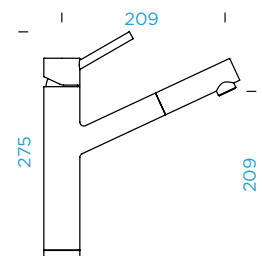

## ERSATZTEIL-INFORMATION

Ersatzteilshop [shop.schock.de](http://shop.schock.de)

- 628740/1 1
- 628740/3 2
- 628740/2 3
- 628740EDM 4
- 628740/5 5
- 628740/4 6
- 628741EDM 7

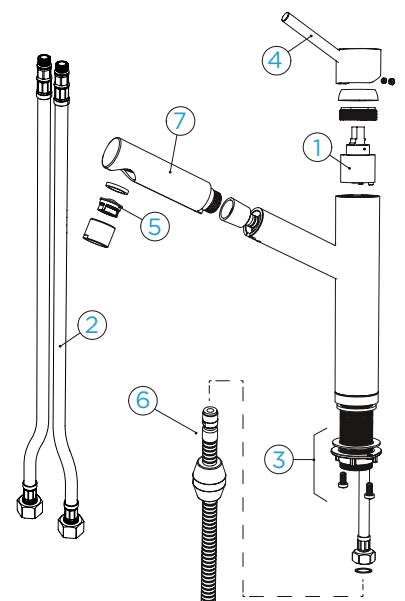

**Hinweis:** Diese Explosionszeichnung bildet die Hochdruck-Armatur mit deren Ersatzteilen ab. Für die Niederdruck-Armatur gelten andere Ersatzteilnummern.



Service-Videos: [www.schock.de/easy-altoss](http://www.schock.de/easy-altoss)

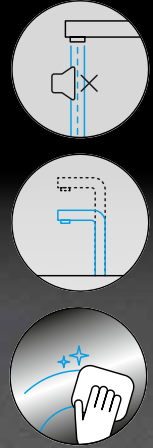

## SCHOCK ALTOS S

Festauslauf

### AUSFÜHRUNG

Edelstahl massiv 530000 EDM

### MODELL-INFORMATION

Anschlusschlauch: **800 mm**  
 Schwenkradius: **360°**  
 Hebelposition: **oben**  
 Besonderheit: **Flüsterperlator**

### TECHNISCHE INFORMATION

PDF/DXF [www.schock.de/altoss](http://www.schock.de/altoss)

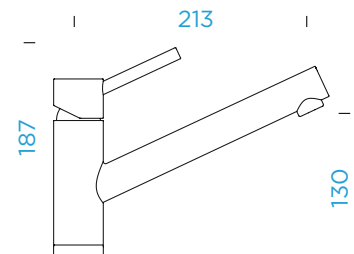

### ERSATZTEIL-INFORMATION

Ersatzteleshop [shop.schock.de](http://shop.schock.de)

- 628740/1 1
- 628740/2 2
- 628740/3 3
- 628740EDM 4
- 628740/5 5

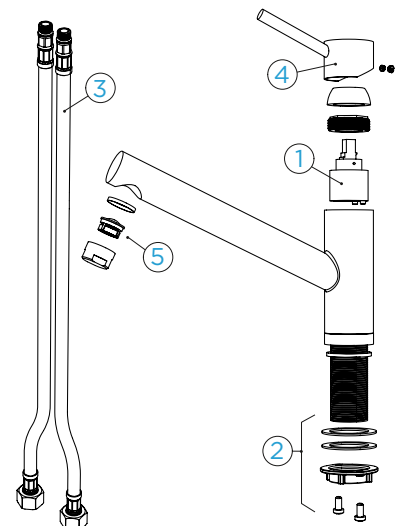





Service-Videos: [www.schock.de/easy-altoss](http://www.schock.de/easy-altoss)



# SCHOCK ALTOS S

Ausziehbar

## AUSFÜHRUNG

Edelstahl massiv

530120 EDM

## MODELL-INFORMATION

Anschlussschlauch: **800 mm**

Schwenkradius: **120 °**

Hebelposition: **oben**

Nutzbare Schlauchlänge: **750 mm**

Besonderheiten:

**Rückflussverhinderer,  
Flüsterperlator**

## TECHNISCHE INFORMATION

PDF/DXF [www.schock.de/altoss](http://www.schock.de/altoss)

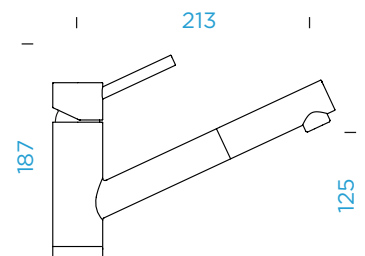

## ERSATZTEIL-INFORMATION

Ersatzteilshop [shop.schock.de](http://shop.schock.de)

- 628740/1 1
- 628740/2 2
- 628740/3 3
- 628740EDM 4
- 628740/4 5
- 628741EDM 6
- 628740/5 7

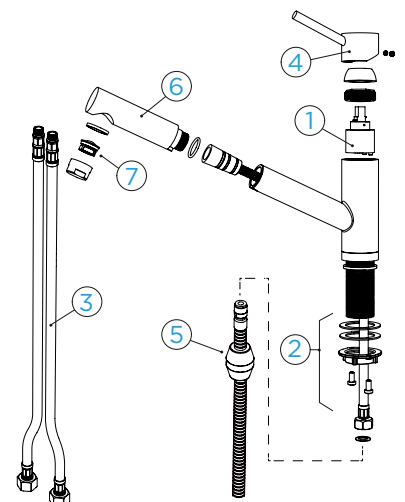

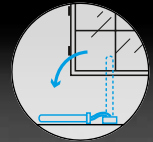
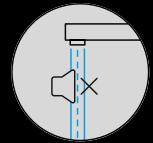

Service-Videos: [www.schock.de/easy-altosw](http://www.schock.de/easy-altosw)

## SCHOCK ALTOS W

Festauslauf

### AUSFÜHRUNG

Edelstahl massiv 529005 EDM

### MODELL-INFORMATION

Anschlusschlauch: **800 mm**  
 Schwenkradius: **120°**  
 Hebelposition: **oben**  
 Besonderheiten:  
**Vorfenstermontage,**  
**Flüsterperlator**

### TECHNISCHE INFORMATION

PDF/DXF [www.schock.de/altosw](http://www.schock.de/altosw)

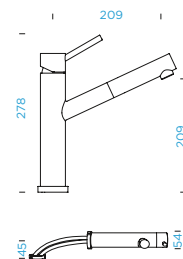

### ERSATZTEIL-INFORMATION

Ersatzteleshop [shop.schock.de](http://shop.schock.de)

- 628740/1 1
- 628740/3 2
- 628740/2 3
- 628740EDM 4
- 628740/5 5

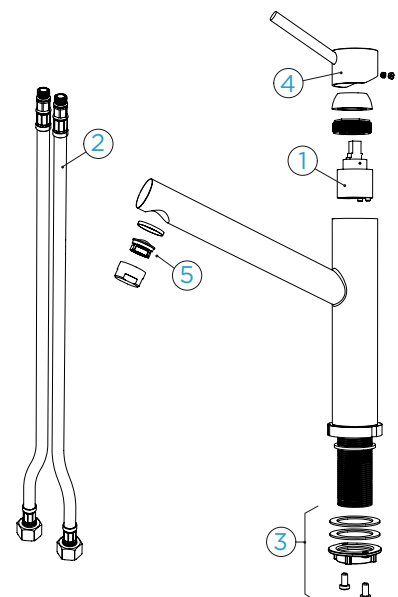



Service-Videos: [www.schock.de/easy-altosw](http://www.schock.de/easy-altosw)

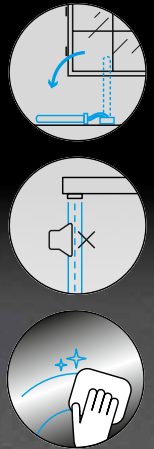

# SCHOCK ALTOS W

Ausziehbar

## AUSFÜHRUNG

Edelstahl massiv 529125 EDM

## MODELL-INFORMATION

Anschlussschlauch: **800 mm**  
 Schwenkradius: **120 °**  
 Hebelposition: **oben**  
 Nutzbare Schlauchlänge: **700 mm**  
 Besonderheiten:  
**Rückflussverhinderer,**  
**Vorfenstermontage,**  
**Flüsterperlator**

## TECHNISCHE INFORMATION

PDF/DXF [www.schock.de/altosw](http://www.schock.de/altosw)

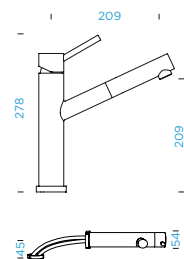

## ERSATZTEIL-INFORMATION

Ersatzteilshop [shop.schock.de](http://shop.schock.de)

- 628740/1 1
- 628740/3 2
- 628740/2 3
- 628740EDM 4
- 628740/5 5
- 628786/4 6
- 628741EDM 7

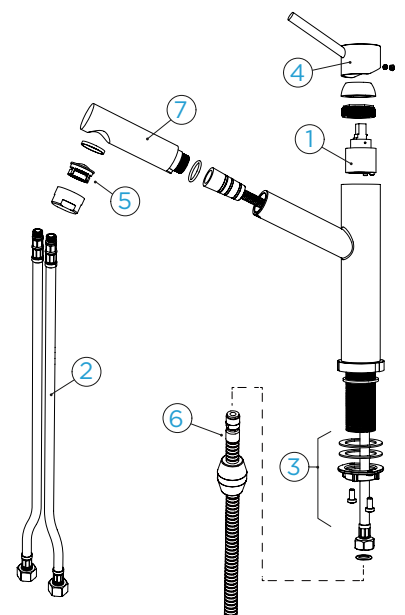

SCHOCK

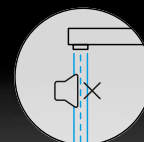
Service-Videos: [www.schock.de/easy-conos](http://www.schock.de/easy-conos)

## SCHOCK CONOS

Festauslauf

### AUSFÜHRUNG

Edelstahl massiv 528000 EDM

### MODELL-INFORMATION

Anschlusschlauch: **800 mm**  
 Schwenkradius: **360°**  
 Hebelposition: **rechts**  
 Besonderheit: **Flüsterperlator**

### TECHNISCHE INFORMATION

PDF/DXF [www.schock.de/conos](http://www.schock.de/conos)

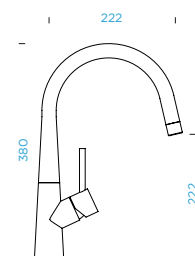

### ERSATZTEIL-INFORMATION

Ersatzteilshop [shop.schock.de](http://shop.schock.de)

- 628741/1 1
- 628740/3 2
- 628740/2 3
- 628793EDM 4
- 628740/5 5

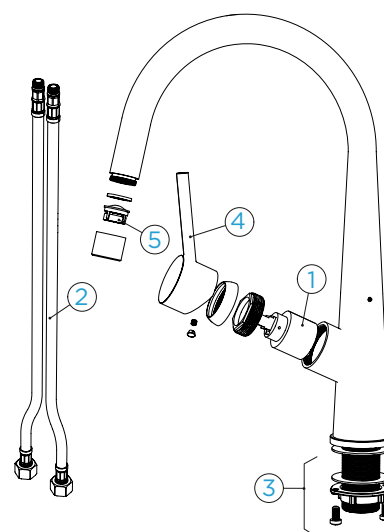



Service-Videos: [www.schock.de/easy-conos](http://www.schock.de/easy-conos)

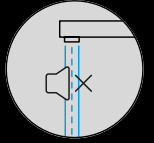

# SCHOCK CONOS

Ausziehbar

## AUSFÜHRUNG

Edelstahl massiv

528120 EDM

## MODELL-INFORMATION

Anschlussschlauch: **800 mm**

Schwenkradius: **130 °**

Hebelposition: **rechts**

Nutzbare Schlauchlänge: **550 mm**

Besonderheiten:

**Rückflussverhinderer,  
Flüsterperlator**

## TECHNISCHE INFORMATION

PDF/DXF [www.schock.de/conos](http://www.schock.de/conos)

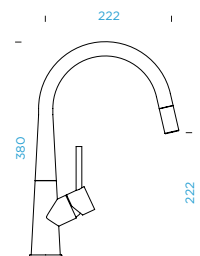

## ERSATZTEIL-INFORMATION

Ersatzteilshop [shop.schock.de](http://shop.schock.de)

- 628741/1 1
- 628740/3 2
- 628740/2 3
- 628793EDM 4
- 628740/5 5
- 628742EDM 6

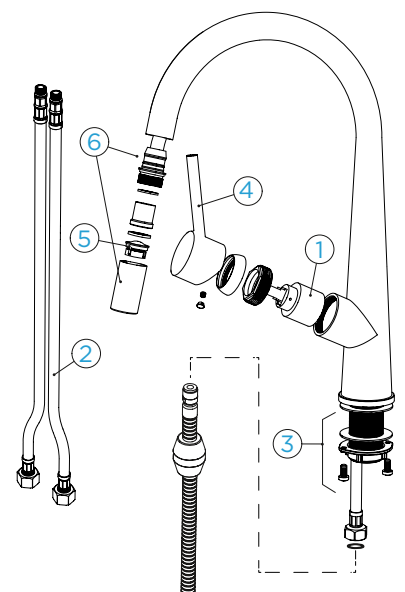



# GROSSE FREIHEIT IM NASSBEREICH



Armatur **Conos Pro**  
perfekt geeignet  
für das Spülen-  
modell Prepstation  
D-150 (S. 51)

Mit der Conos Pro bietet SCHOCK die perfekte Ergänzung zur neuen Dimension der Spüle. Denn mit der zusätzlichen, ausziehbaren Seitenbrause erreicht die Armatur den gesamten Arbeitsbereich der Prepstation D-150 und begleitet so den Vorbereitungsprozess frischer Lebensmittel Schritt für Schritt. Die große, doppelköpfige Edelstahl-Armatur macht ein ergonomisches und effizientes Arbeiten durch die Erweiterung des Aktionsradius im gesamten Arbeitsbereich möglich. Dabei vermittelt sie einen professionellen Kochansatz. Ihr Design zeigt sich durch den hohen Auslauf zeitlos elegant. Funktional besticht die Edelstahl-Oberfläche durch Widerstandsfähigkeit, Korrosionsbeständigkeit und Langlebigkeit.



Service-Videos: [www.schock.de/easy-conospro](http://www.schock.de/easy-conospro)

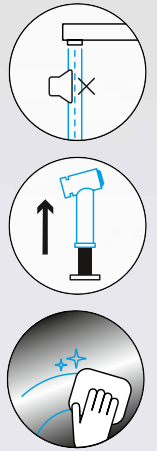

# SCHOCK CONOS PRO

Festauslauf

## AUSFÜHRUNG

Edelstahl massiv

528006 EDM

## MODELL-INFORMATION

Anschlussschlauch: **800 mm**

Schwenkradius: **360 °**

Hebelposition: **rechts**

Nutzbare Schlauchlänge: **1100 mm**

Besonderheiten:

**Rückflussverhinderer,  
Flüsterperlator, Strahl-/  
Brausefunktion**

## TECHNISCHE INFORMATION

PDF/DXF [www.schock.de/conospro](http://www.schock.de/conospro)

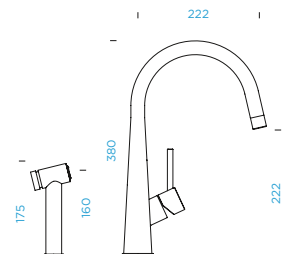

## ERSATZTEIL-INFORMATION

Ersatzteilshop [shop.schock.de](http://shop.schock.de)

- 628741/1 1
- 628740/3 2
- 628740/2 3
- 628793EDM 4
- 628740/5 5
- 628740/4 6
- 628783/1EDM 7

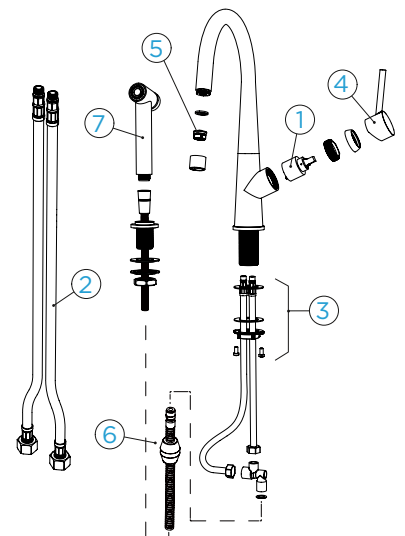



Service-Videos [www.schock.de/easy-daja](http://www.schock.de/easy-daja)

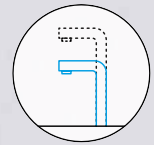

## SCHOCK DAJA

Festauslauf

### AUSFÜHRUNG

Chrom 522000 CHR

### CT BASIC LINE

Nero 522000 GNE  
 Onyx 522000 GON  
 Asphalt 522000 GAS  
 Croma 522000 GCR

### CT GOLDEN LINE

Roca 522000 RCA  
 Inca 522000 INC  
 Alpaca 522000 ALP  
 Cascada 522000 CSC

### MODELL-INFORMATION

Anschluss Schlauch: **440 mm**  
 Schwenkradius: **360°**  
 Hebelposition: **oben**  
 Besonderheit: **Farbvariante pulverbeschichtet**

### TECHNISCHE INFORMATION

PDF/DXF [www.schock.de/daja](http://www.schock.de/daja)

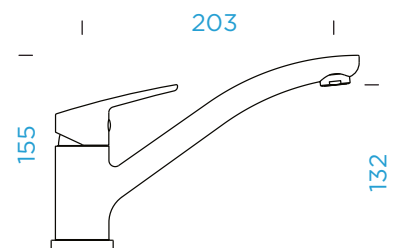

### ERSATZTEIL-INFORMATION

Ersatzteleshop [shop.schock.de](http://shop.schock.de)

628790/XXX 1  
 628790/7 2  
 628790/2 3  
 628790/1 4  
 628790/3 5  
 628790/5 6

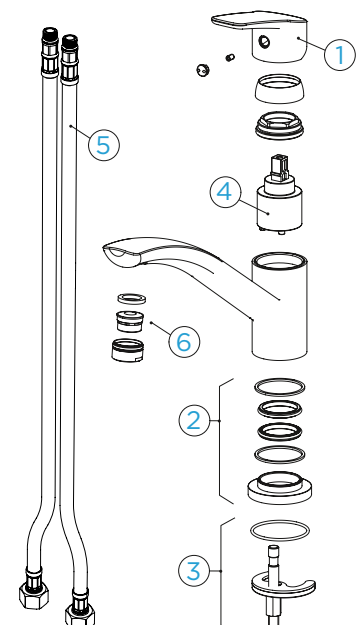



Service-Videos: [www.schock.de/easy-daja](http://www.schock.de/easy-daja)

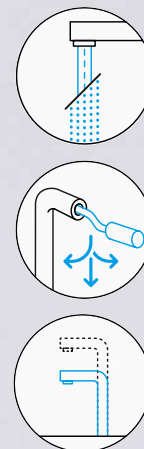

# SCHOCK DAJA

Ausziehbar

## AUSFÜHRUNG

Chrom 522120 CHR

### CT BASIC LINE

Nero 522120 GNE  
 Onyx 522120 GON  
 Asphalt 522120 GAS  
 Croma 522120 GCR

### CT GOLDEN LINE

Roca 522120 RCA  
 Inca 522120 INC  
 Alpaca 522120 ALP  
 Cascada 522120 CSC

## MODELL-INFORMATION

Anschlussschlauch: **440 mm**  
 Schwenkradius: **120 °**  
 Hebelposition: **oben**  
 Nutzbare Schlauchlänge: **700 mm**  
 Besonderheiten:  
**Rückflussverhinderer, Strahl-/  
 Brausefunktion, Farbvariante  
 pulverbeschichtet**

## TECHNISCHE INFORMATION

PDF/DXF [www.schock.de/daja](http://www.schock.de/daja)

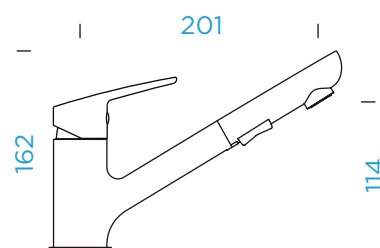

## ERSATZTEIL-INFORMATION

Ersatzteilshop [shop.schock.de](http://shop.schock.de)

- 628791/7 1
- 628790/XXX 2
- 628791/XXX 3
- 628791/2 4
- 628790/1 5
- 628791/3 6
- 628791/6 7
- 628791/4 8

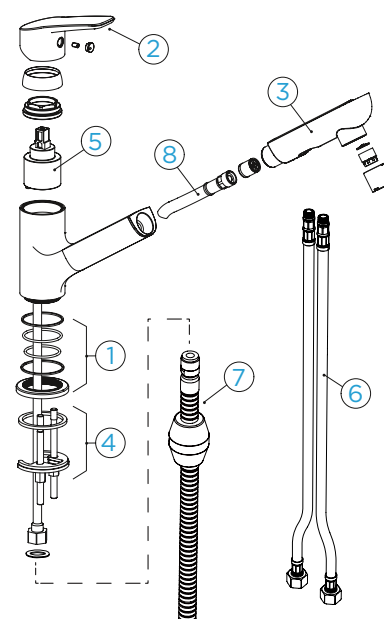



Service-Videos: [www.schock.de/easy-dion](http://www.schock.de/easy-dion)

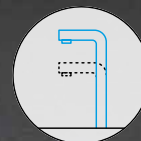

## SCHOCK DION

Festauslauf

### AUSFÜHRUNG

● Chrom	510000 CHR
● White Gold	510000 WGO
● Copper	510000 COP
● Gunmetal	510000 GUM

### CD CLASSIC LINE

● Puro	510000 PUR
● Magma	510000 MAG
● Carbonium	510000 CAR
● Stone	510000 STO
● Bronze	510000 BRO
● Silverstone	510000 SIL
● Magnolia	510000 MGL
● Polaris	510000 POL

### MODELL-INFORMATION

Anschlusschlauch: **500 mm**  
 Schwenkradius: **120°**  
 Hebelposition: **oben**  
 Besonderheit: **Farbvariante pulverbeschichtet, Farbvariante PVD beschichtet**

### TECHNISCHE INFORMATION

PDF/DXF [www.schock.de/dion](http://www.schock.de/dion)

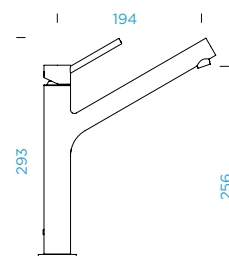

### ERSATZTEIL-INFORMATION

Ersatzteleshop [shop.schock.de](http://shop.schock.de)

628744/1	1
628743/2	2
628743/3	3
628774XXX	4
628743/4	5

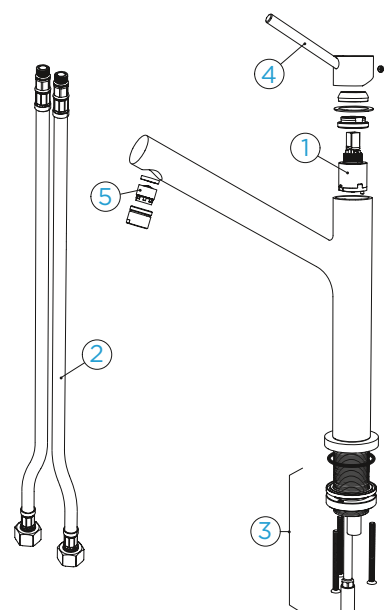





Service-Videos: [www.schock.de/easy-dion](http://www.schock.de/easy-dion)

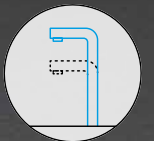

# SCHOCK DION

Ausziehbar

## AUSFÜHRUNG

Chrom

510120 CHR

### CD CLASSIC LINE

- Puro
- Magma
- Carbonium
- Stone
- Bronze
- Silverstone
- Magnolia
- Polaris

- 510120 PUR
- 510120 MAG
- 510120 CAR
- 510120 STO
- 510120 BRO
- 510120 SIL
- 510120 MGL
- 510120 POL

## MODELL-INFORMATION

Anschlussschlauch: **500 mm**

Schwenkradius: **120 °**

Hebelposition: **oben**

Nutzbare Schlauchlänge: **600 mm**

Besonderheiten:

**Rückflussverhinderer,  
Farbvariante pulverbeschichtet**

## TECHNISCHE INFORMATION

PDF/DXF [www.schock.de/dion](http://www.schock.de/dion)

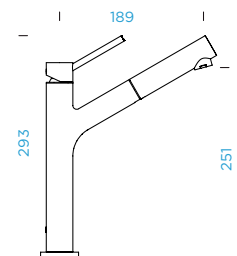

## ERSATZTEIL-INFORMATION

Ersatzteilshop [shop.schock.de](http://shop.schock.de)

- 628744/1 1
- 628743/2 2
- 628743/3 3
- 628774CHR 4
- 628774/4 5
- 628774/6 6
- 628774/5 7

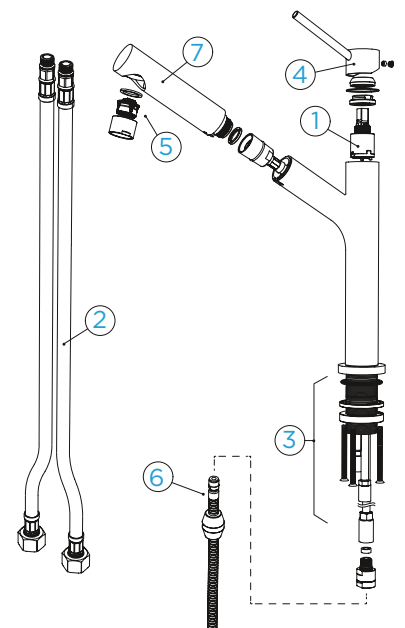



Service-Videos: [www.schock.de/easy-evinas](http://www.schock.de/easy-evinas)

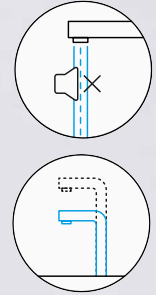

## SCHOCK EVINAS

Festauslauf

NEU

### AUSFÜHRUNG

Edelstahl massiv 577000 EDM

### MODELL-INFORMATION

Anschlusschlauch: **450 mm**  
 Schwenkradius: **360°**  
 Hebelposition: **oben**  
 Besonderheit: **Flüsterperlator**

### TECHNISCHE INFORMATION

PDF/DXF <https://www.schock.de/evinas>

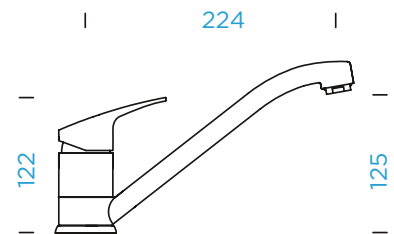

### ERSATZTEIL-INFORMATION

Ersatzteleshop [shop.schock.de](http://shop.schock.de)

- 628794/1 1
- 628748/2 2
- 628778/2 3
- 628794EDM 4
- 628740/5 5

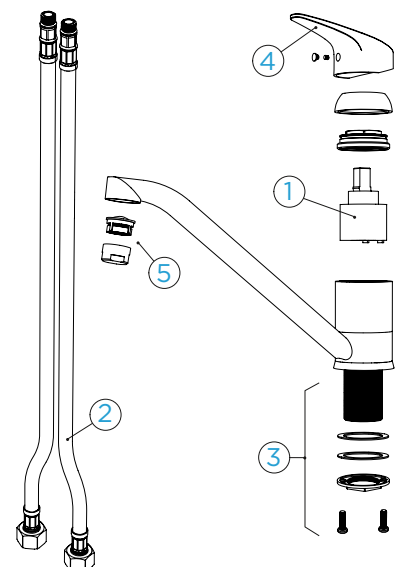



Service-Videos: [www.schock.de/easy-evinas](http://www.schock.de/easy-evinas)

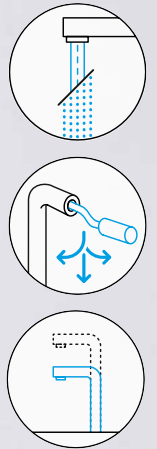

# SCHOCK EVINAS

Ausziehbar

NEU

## AUSFÜHRUNG

Edelstahl massiv 577120 EDM

## MODELL-INFORMATION

Anschlussschlauch: **450 mm**  
 Schwenkradius: **140 °**  
 Hebelposition: **oben**  
 Nutzbare Schlauchlänge: **600 mm**  
 Besonderheiten:  
**Rückflussverhinderer, Strahl-/  
 Brausefunktion**

## TECHNISCHE INFORMATION

PDF/DXF <https://www.schock.de/evinas>

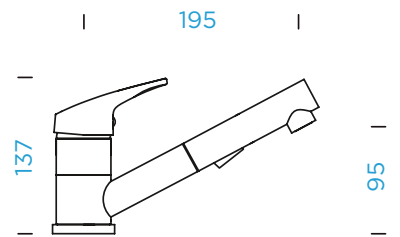

## ERSATZTEIL-INFORMATION

Ersatzteilshop [shop.schock.de](http://shop.schock.de)

- 628794/1 1
- 628748/2 2
- 628795/3 3
- 628795EDM 4
- 628795/7 5
- 628795/6 6

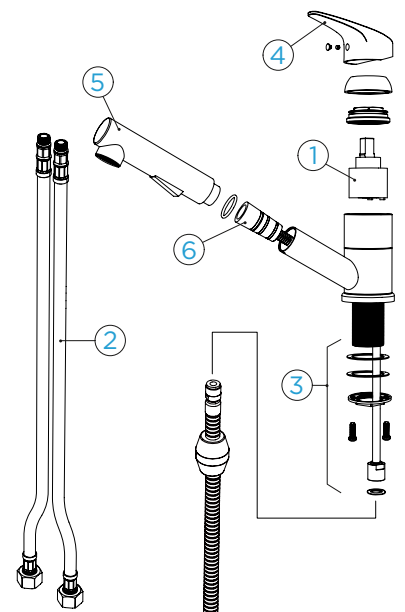

# EINFACH CLEVER

## SERVICE-VIDEOS

### SCHOCK ARMATUREN



Welche technischen Besonderheiten hat die Armatur? Wie baut man sie korrekt ein? Und welche Hilfsmittel benötigt man dazu? - Antworten auf all diese Fragen zum Einbau von Armaturen und Zubehörteilen geben die neuen Armaturenvideos von SCHOCK. Die kurzen Beiträge stellen alle Produkte vor. Technische Informationen sowie eine Schritt-für-Schritt-Anleitung zum Einbau werden für Ihre Kunden leicht verständlich erklärt. Zusätzlich werden verfügbare Ersatzteile und Pflegemittel gezeigt. Alle Videos stehen auf der Homepage und auf YouTube zur Verfügung.

[www.youtube.com/SchockSinks](http://www.youtube.com/SchockSinks)



Service-Videos: [www.schock.de/easy-fonos](http://www.schock.de/easy-fonos)



# SCHOCK FONOS

Festauslauf

## AUSFÜHRUNG

Chrom 538000 CHR

### CT BASIC LINE

- Nero 538000 GNE
- Onyx 538000 GON
- Asphalt 538000 GAS
- Croma 538000 GCR

## MODELL-INFORMATION

Anschlussschlauch: **450 mm**  
 Schwenkradius: **360 °**  
 Hebelposition: **rechts**  
 Besonderheiten:  
**Temperaturbegrenzer,**  
**Farbvariante lackiert**

## TECHNISCHE INFORMATION

PDF/DXF [www.schock.de/fonos](http://www.schock.de/fonos)

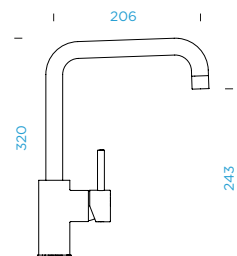

## ERSATZTEIL-INFORMATION

Ersatzteilshop [shop.schock.de](http://shop.schock.de)

- 628736/1 1
- 628736/2 2
- 628734/3 3
- 628736XXX 4
- 628737/5 5

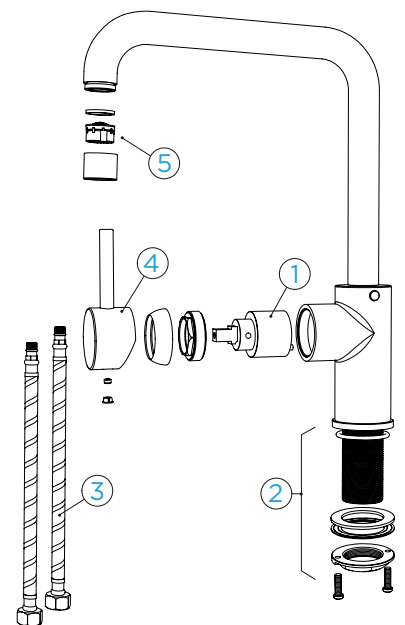





Service-Videos: [www.schock.de/easy-gota](http://www.schock.de/easy-gota)

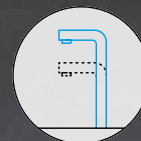

## SCHOCK GOTA

Festauslauf

### AUSFÜHRUNG

- Chrom
- Schwarz
- Weiß

521000 CHR

521000 S

521000 W

### MODELL-INFORMATION

Anschlusschlauch: **450 mm**

Schwenkradius: **360°**

Hebelposition: **rechts**

Besonderheit: **Farbvariante pulverbeschichtet**

### TECHNISCHE INFORMATION

PDF/DXF [www.schock.de/gota](http://www.schock.de/gota)

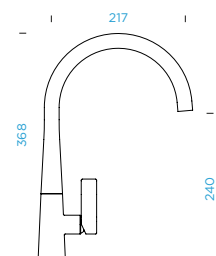

### ERSATZTEIL-INFORMATION

Ersatzteleshop [shop.schock.de](http://shop.schock.de)

- 628745/1 1
- 628745/2 2
- 628745/3 3
- 628745/X 4
- 628745/5 5

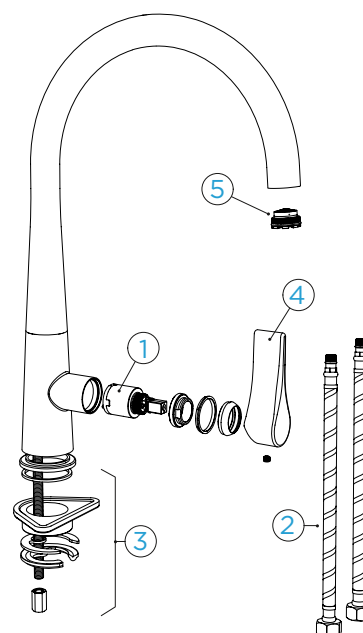



Service-Videos: [www.schock.de/easy-gota](http://www.schock.de/easy-gota)

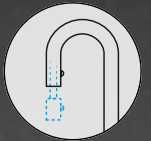

GOTA  
HEKATE

# SCHOCK GOTA

Ausziehbar

## AUSFÜHRUNG

- Chrom
- Schwarz
- Weiß

- 521120 CHR
- 521120 S
- 521120 W

## MODELL-INFORMATION

Anschlussschlauch: **450 mm**  
 Schwenkradius: **360 °**  
 Hebelposition: **rechts**  
 Nutzbare Schlauchlänge: **450 mm**  
 Besonderheiten:  
**Rückflussverhinderer,**  
**Farbvariante pulverbeschichtet**

## TECHNISCHE INFORMATION

PDF/DXF [www.schock.de/gota](http://www.schock.de/gota)

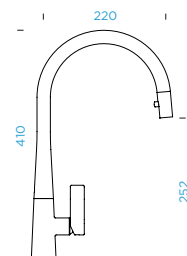

## ERSATZTEIL-INFORMATION

Ersatzteilshop [shop.schock.de](http://shop.schock.de)

- 628745/1 1
- 628746/2 2
- 628746/3 3
- 628745/X 4
- 628746/7 5
- 628746/6 6

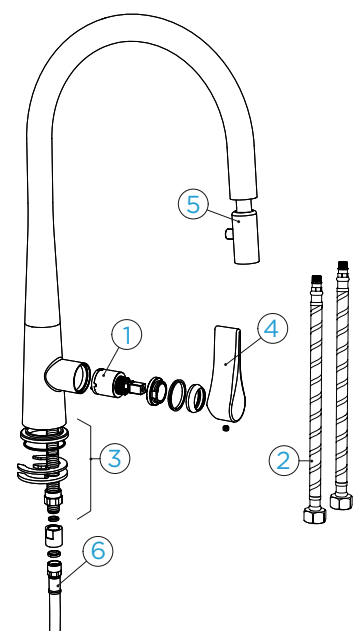



Service-Videos: [www.schock.de/easy-hekate](http://www.schock.de/easy-hekate)



## SCHOCK HEKATE

Festauslauf

### AUSFÜHRUNG

-  Chrom
-  Schwarz
-  Weiß

549000 CHR

549000 S

549000 W

### MODELL-INFORMATION

Anschlusschlauch: **400 mm**

Schwenkradius: **360°**

Hebelposition: **rechts**

Besonderheiten: **Farbvariante  
pulverbeschichtet,  
Temperaturbegrenzer,  
Wassersparfunktion**

### TECHNISCHE INFORMATION

PDF/DXF [www.schock.de/hekate](http://www.schock.de/hekate)

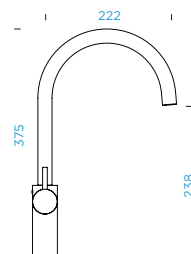

### ERSATZTEIL-INFORMATION

Ersatzteilshop [shop.schock.de](http://shop.schock.de)

- 628720/1 1
- 628663/3 2
- 628606/1 3
- 628677/CHR 4
- 628677/5 5

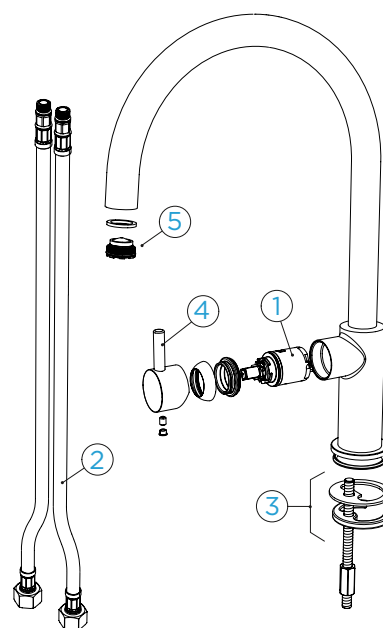



Service-Videos: [www.schock.de/easy-hekate](http://www.schock.de/easy-hekate)

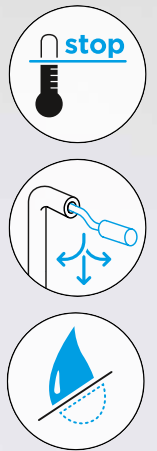

# SCHOCK HEKATE

Ausziehbar

## AUSFÜHRUNG

- Chrom
- Schwarz
- Weiß

- 549120 CHR
- 549120 S
- 549120 W

## MODELL-INFORMATION

Anschlussschlauch: **430 mm**  
 Schwenkradius: **180 °**  
 Hebelposition: **rechts**  
 Nutzbare Schlauchlänge: **550 mm**  
 Besonderheiten:  
**Rückflussverhinderer,**  
**Strahl-/Brausefunktion,**  
**Farbvariante pulverbeschichtet,**  
**Temperaturbegrenzer,**  
**Wassersparfunktion**

## TECHNISCHE INFORMATION

PDF/DXF [www.schock.de/hekate](http://www.schock.de/hekate)

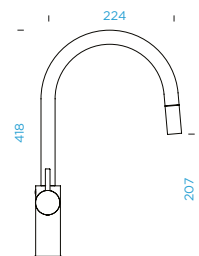

## ERSATZTEIL-INFORMATION

Ersatzteilshop [shop.schock.de](http://shop.schock.de)

- 628720/1 1
- 628677/3 2
- 628606/1 3
- 628677/CHR 4
- 628677/5 5
- 628677/4CHR 6

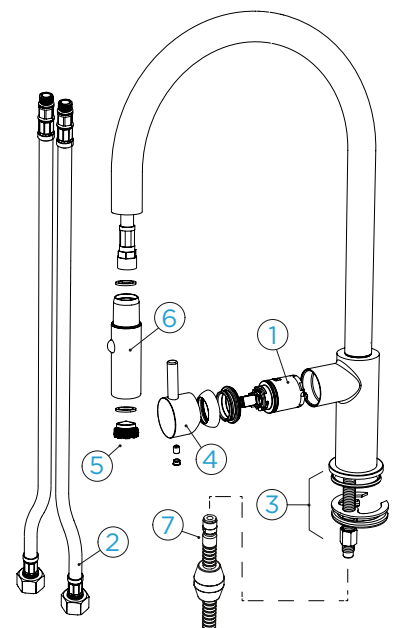

# ZUSÄTZLICHE WAHLMÖGLICHKEIT **BRAUSEFUNKTION**



Funktionaler Standard ist gut, Wahlmöglichkeit noch besser! Im täglichen Leben des Spülbereichs gibt es verschiedene Situationen, in denen Flexibilität gefragt ist. Hier bietet die Möglichkeit, via Knopfdruck zwischen dem standardmäßigen Mousseur-Strahl und einer Brausefunktion der Armatur zu wählen, eine ergonomische Lösung, verschiedene Aufgaben zu meistern. Während sich etwa zum Befüllen des Spülbeckens der gewöhnliche Wasserstrahl anbietet, lassen sich Salat, Obst oder Gemüse durch Umstellung sanft abbrausen. Auch das Ausspülen von Gefäßen bzw. Töpfen und die Reinigung der Spüle selbst werden unterstützt. Diese praktische Option ist bei verschiedenen Modellen des SCHOCK Armaturen Sortiments verfügbar.





Service-Videos: [www.schock.de/easy-karpo](http://www.schock.de/easy-karpo)



KARPO  
KAVUS

# SCHOCK KARPO

Festauslauf

## AUSFÜHRUNG

Chrom

593120 CHR

## MODELL-INFORMATION

Anschlussschlauch: **400 mm**

Schwenkradius: **360 °**

Hebelposition: **rechts**

Besonderheiten:

**Rückflussverhinderer,  
Strahl-/Brausefunktion,  
Temperaturbegrenzer**

## TECHNISCHE INFORMATION

PDF/DXF [www.schock.de/karpo](http://www.schock.de/karpo)

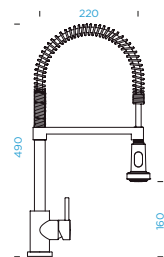

## ERSATZTEIL-INFORMATION

Ersatzteilshop [shop.schock.de](http://shop.schock.de)

- 628663/1 1
- 628663/3 2
- 628663/2 3
- 628663/CHR 4
- 628663/4CHR 5

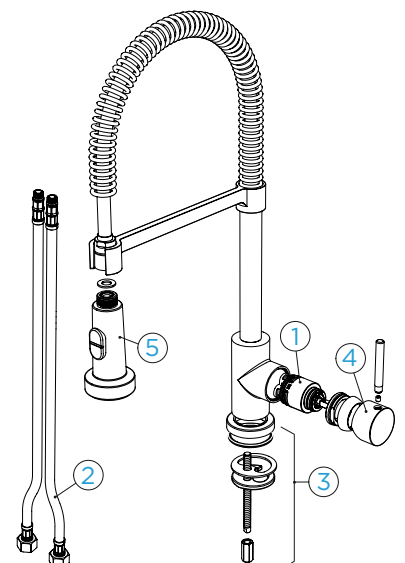



Service-Videos: [www.schock.de/easy-kavus](http://www.schock.de/easy-kavus)

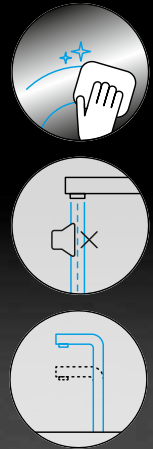

## SCHOCK KAVUS UPDATE

Festauslauf

### AUSFÜHRUNG

	Edelstahl massiv	559000 EDM
	White Gold	559000 WGO
	Copper	559000 COP
	Gunmetal	559000 GUM

### CT BASIC LINE

	Nero	559000 GNE
	Onyx	559000 GON

### MODELL-INFORMATION

Anschlusschlauch: **450 mm**  
 Schwenkradius: **360°**  
 Hebelposition: **rechts**  
 Besonderheiten: **Flüsterperlator,**  
**Farbvariante lackiert,**  
**Farbvariante PVD beschichtet**

### TECHNISCHE INFORMATION

PDF/DXF [www.schock.de/kavus](http://www.schock.de/kavus)

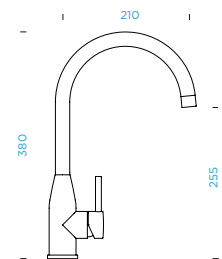

### ERSATZTEIL-INFORMATION

Ersatzteleshop [shop.schock.de](http://shop.schock.de)

- 628778/1 1
- 628778/2 2
- 628748/2 3
- 628748/4 4
- 628740/5 5

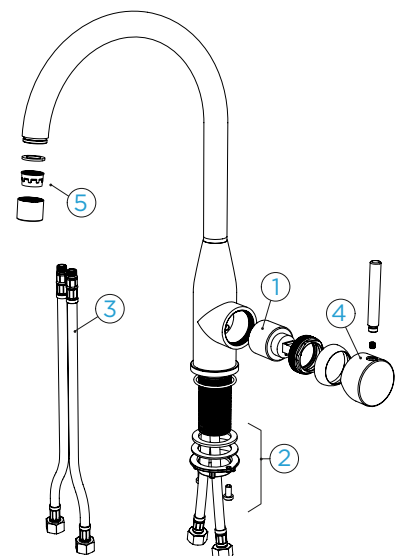



Service-Videos: [www.schock.de/easy-kavus](http://www.schock.de/easy-kavus)

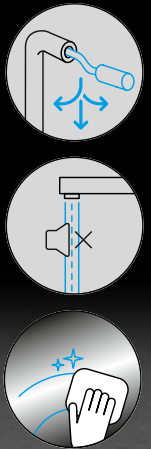

KAVUS

# SCHOCK KAVUS

Ausziehbar



## AUSFÜHRUNG

- Edelstahl massiv 559120 EDM
- White Gold 559120 WGO
- Copper 559120 COP
- Gunmetal 559120 GUM

## CT BASIC LINE

- Nero 559120 GNE
- Onyx 559120 GON

## MODELL-INFORMATION

Anschlussschlauch: **450 mm**  
 Schwenkradius: **360 °**  
 Hebelposition: **rechts**  
 Nutzbare Schlauchlänge: **350 mm**  
 Besonderheiten:  
**Rückflussverhinderer,**  
**Flüsterperlator, Farbvariante**  
**lackiert, Farbvariante PVD**  
**beschichtet**

## TECHNISCHE INFORMATION

PDF/DXF [www.schock.de/kavus](http://www.schock.de/kavus)

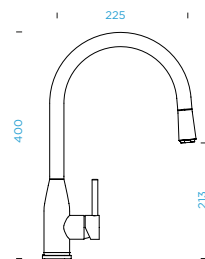

## ERSATZTEIL-INFORMATION

Ersatzteilshop [shop.schock.de](http://shop.schock.de)

- 628778/1 1
- 628780/2 2
- 628749/2 3
- 628789/EDM 4
- 628740/5 5
- 628789/8 6
- 628789/1EDM 7

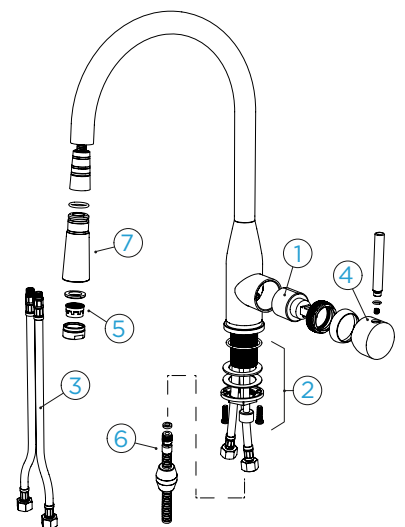

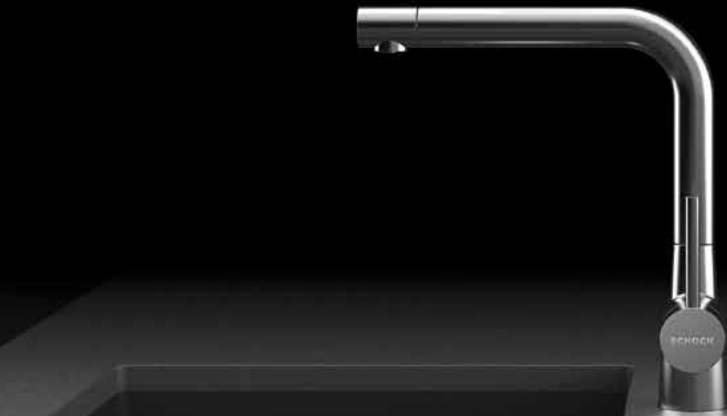



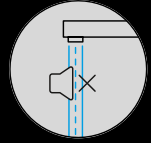

Service-Videos: [www.schock.de/easy-laios](http://www.schock.de/easy-laios)











## SCHOCK LAIOS UPDATE

Festauslauf

### AUSFÜHRUNG

 Edelstahl massiv	517000 EDM
 White Gold	517000 WGO
 Copper	517000 COP
 Gunmetal	517000 GUM

### CD CLASSIC LINE

 Puro	517000 PUR
 Magma	517000 MAG
 Carbonium	517000 CAR
 Stone	517000 STO
 Bronze	517000 BRO
 Silverstone	517000 SIL
 Magnolia	517000 MGL
 Polaris	517000 POL

### MODELL-INFORMATION

Anschlusschlauch: **800 mm**  
 Schwenkradius: **360°**  
 Hebelposition: **rechts**  
 Besonderheiten: **Flüsterperlator,**  
**Farbvariante lackiert,**  
**Farbvariante PVD beschichtet**

### TECHNISCHE INFORMATION

PDF/DXF [www.schock.de/laios](http://www.schock.de/laios)

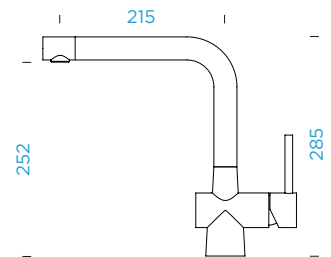

### ERSATZTEIL-INFORMATION

Ersatzteleshop [shop.schock.de](http://shop.schock.de)

- 628741/1 1
- 628740/2 2
- 628740/3 3
- 628781XXX 4
- 628740/5 5

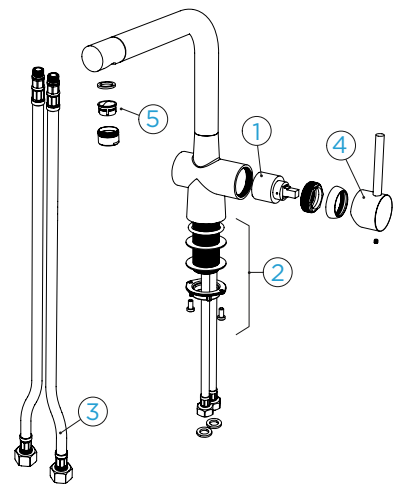



Service-Videos: [www.schock.de/easy-laios](http://www.schock.de/easy-laios)



# SCHOCK LAIOS

Ausziehbar



LAIOS  
LEVA

## AUSFÜHRUNG

	Edelstahl massiv	517120 EDM
	White Gold	517120 WGO
	Copper	517120 COP
	Gunmetal	517120 GUM

## CD CLASSIC LINE

	Puro	517120 PUR
	Magma	517120 MAG
	Carbonium	517120 CAR
	Stone	517120 STO
	Bronze	517120 BRO
	Silverstone	517120 SIL
	Magnolia	517120 MGL
	Polaris	517120 POL

## MODELL-INFORMATION

Anschlussschlauch: **800 mm**  
 Schwenkradius: **360 °**  
 Hebelposition: **rechts**  
 Nutzbare Schlauchlänge: **700 mm**  
 Besonderheiten:  
**Rückflussverhinderer,**  
**Flüsterperlator, Farbvariante**  
**lackiert, Farbvariante PVD**  
**beschichtet**

## TECHNISCHE INFORMATION

PDF/DXF [www.schock.de/laios](http://www.schock.de/laios)

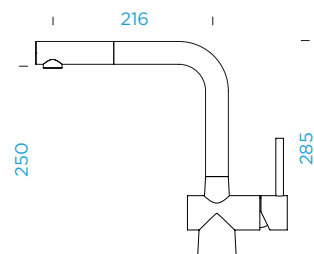

## ERSATZTEIL-INFORMATION

Ersatzteilshop [shop.schock.de](http://shop.schock.de)

- 628741/1 1
- 628740/2 2
- 628740/3 3
- 628781XXX 4
- 628740/4 5
- 628741XXX 6

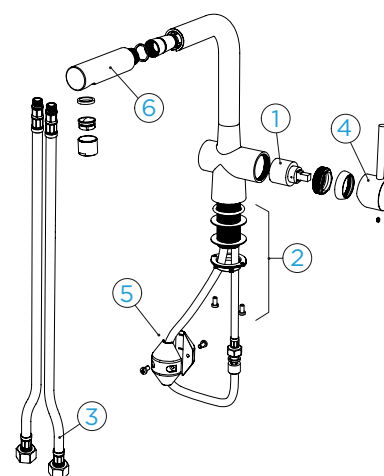



Service-Videos: [www.schock.de/easy-laiosw](http://www.schock.de/easy-laiosw)

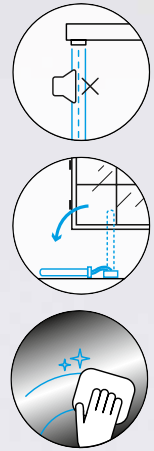

## SCHOCK LAIOS W

Festauslauf

NEU

### AUSFÜHRUNG

Edelstahl massiv 517005 EDM

### MODELL-INFORMATION

Anschlusschlauch: **800 mm**  
 Schwenkradius: **360°**  
 Hebelposition: **rechts**  
 Besonderheiten:  
**Vorfenstermontage,**  
**Flüsterperlator**

### TECHNISCHE INFORMATION

PDF/DXF <https://www.schock.de/laiosw>

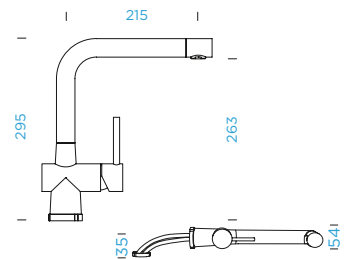

### ERSATZTEIL-INFORMATION

Ersatzteilshop [shop.schock.de](http://shop.schock.de)

- 628741/1 1
- 628740/3 2
- 628781/3 3
- 628781EDM 4
- 628740/5 5

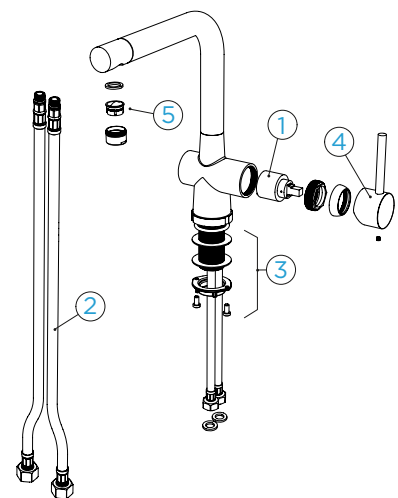





Service-Videos: [www.schock.de/easy-laiosw](http://www.schock.de/easy-laiosw)

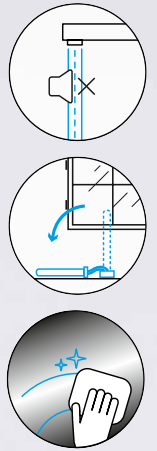

# SCHOCK LAIOS W

Ausziehbar

NEU

## AUSFÜHRUNG

Edelstahl massiv 517125 EDM

## MODELL-INFORMATION

Anschlussschlauch: **800 mm**  
 Schwenkradius: **360°**  
 Hebelposition: **rechts**  
 Nutzbare Schlauchlänge: **750 mm**  
 Besonderheiten:  
**Rückflussverhinderer,**  
**Vorfenstermontage,**  
**Flüsterperlator**

## TECHNISCHE INFORMATION

PDF/DXF <https://www.schock.de/laiosw>

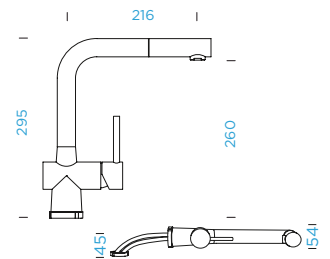

## ERSATZTEIL-INFORMATION

Ersatzteilshop [shop.schock.de](http://shop.schock.de)

- 628741/1 1
- 628740/3 2
- 628781/3 3
- 628781EDM 4
- 628740/5 5
- 628740/4 6
- 628741EDM 7

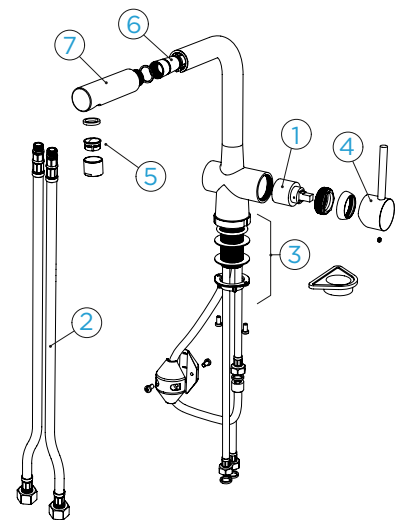



Service-Videos: [www.schock.de/easy-leva](http://www.schock.de/easy-leva)

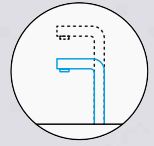

## SCHOCK LEVA

Festauslauf

### AUSFÜHRUNG

Chrom 511000 CHR

### CT BASIC LINE

Nero 511000 GNE  
 Onyx 511000 GON  
 Asphalt 511000 GAS  
 Croma 511000 GCR

### CT GOLDEN LINE

Roca 511000 RCA  
 Inca 511000 INC  
 Alpaca 511000 ALP  
 Cascada 511000 CSC

### MODELL-INFORMATION

Anschluss Schlauch: **450 mm**  
 Schwenkradius: **360°**  
 Hebelposition: **oben**  
 Besonderheit: **Farbvariante pulverbeschichtet**

### TECHNISCHE INFORMATION

PDF/DXF [www.schock.de/leva](http://www.schock.de/leva)

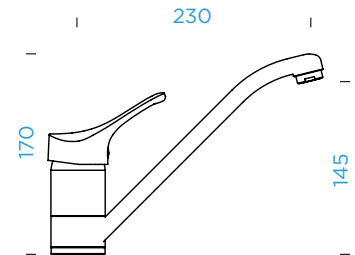

### ERSATZTEIL-INFORMATION

Ersatzteleshop [shop.schock.de](http://shop.schock.de)

- 628633/1 1
- 628633/8 2
- 628633/6 3
- 628633/7 4
- 628632XXX 5
- 628633/4 6
- 628633/5 7

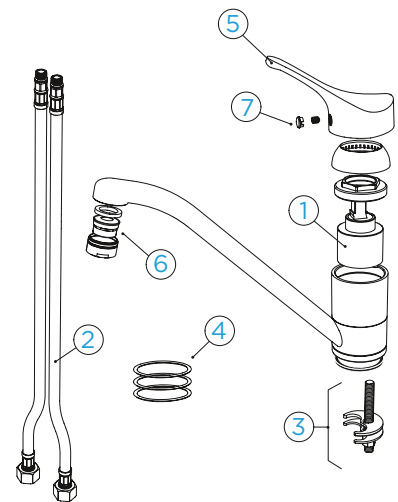



Service-Videos: [www.schock.de/easy-leva](http://www.schock.de/easy-leva)

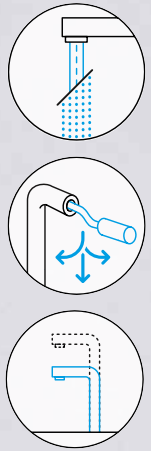

# SCHOCK LEVA

Ausziehbar

## AUSFÜHRUNG

Chrom 511120 CHR

### CT BASIC LINE

Nero 511120 GNE  
 Onyx 511120 GON  
 Asphalt 511120 GAS  
 Croma 511120 GCR

### CT GOLDEN LINE

Roca 511120 RCA  
 Inca 511120 INC  
 Alpaca 511120 ALP  
 Cascada 511120 CSC

## MODELL-INFORMATION

Anschlussschlauch: **450 mm**  
 Schwenkradius: **100°**  
 Hebelposition: **oben**  
 Nutzbare Schlauchlänge: **700 mm**  
 Besonderheiten:  
**Rückflussverhinderer, Strahl-/  
 Brausefunktion, Farbvariante  
 pulverbeschichtet**

## TECHNISCHE INFORMATION

PDF/DXF [www.schock.de/leva](http://www.schock.de/leva)

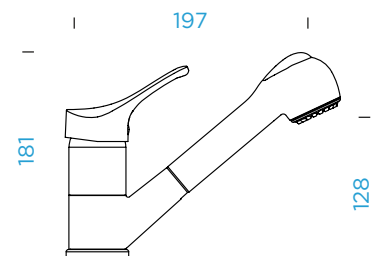

## ERSATZTEIL-INFORMATION

Ersatzteilshop [shop.schock.de](http://shop.schock.de)

- 628633/1 1
- 628633/3 2
- 628730/2 3
- 628632XXX 4
- 628730/4 5
- 628633/5 6
- 628730XXX 7

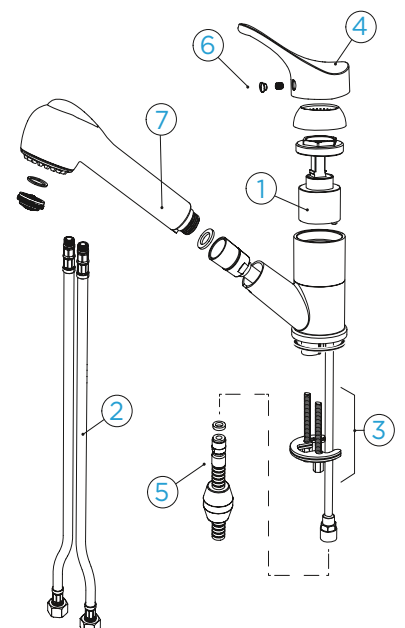

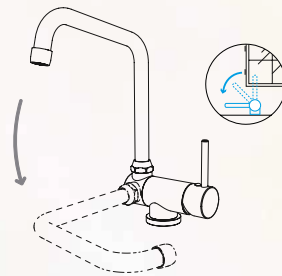
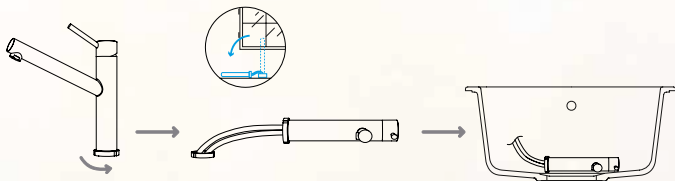

## ZUR FLEXIBLEN PLATZIERUNG MIT BLICK INS FREIE

### SCHOCK Vorfenster-Armaturen

Für Tageslicht im Spülbereich lassen sich bestimmte Armaturen vor dem Fenster platzieren. SCHOCK bietet für diesen Fall die Chrom-Armatur Maja mit umklappbarem Auslauf sowie die Edelstahl-Armaturen Altos W und Laios W mit Bajonett-Verschluss an. Auf diese Weise lässt sich der Weg zum Öffnen des Fensters freimachen - mit einfachen Handgriffen und ganz ohne Werkzeug.



Service-Videos: [www.schock.de/easy-maia](http://www.schock.de/easy-maia)

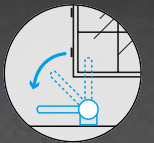

# SCHOCK MAIA

Festauslauf

## AUSFÜHRUNG

Chrom

527000 CHR

## MODELL-INFORMATION

Anschlussschlauch: **430 mm**

Schwenkradius: **360 °**

Hebelposition: **rechts**

Besonderheiten:

**Vorfenstermontage,  
Temperaturbegrenzer**

## TECHNISCHE INFORMATION

PDF/DXF [www.schock.de/maia](http://www.schock.de/maia)

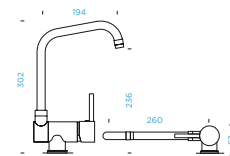

## ERSATZTEIL-INFORMATION

Ersatzteilshop [shop.schock.de](http://shop.schock.de)

- 628729/1 1
- 628673/3 2
- 628729/2 3
- 628727CHR 4
- 628729/4 5
- 628729/5 6

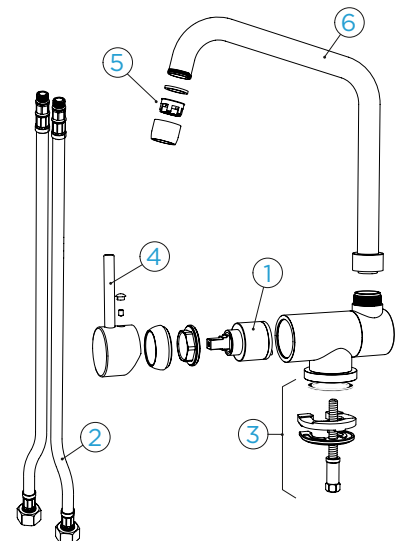



Service-Videos: [www.schock.de/easy-mera](http://www.schock.de/easy-mera)

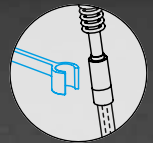
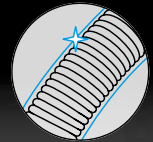

## SCHOCK MERA

Festauslauf

### AUSFÜHRUNG

Chrom

512000 CHR

### MODELL-INFORMATION

Anschlusschlauch: **500 mm**

Schwenradius: **360°**

Hebelposition: **reversibel**

Besonderheit:

**Rückflussverhinderer**

### TECHNISCHE INFORMATION

PDF/DXF [www.schock.de/mera](http://www.schock.de/mera)

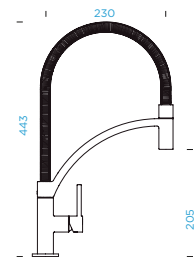

### ERSATZTEIL-INFORMATION

Ersatzteleshop [shop.schock.de](http://shop.schock.de)

- 628744/1 1
- 628744/2 2
- 628744/3 3
- 628744CHR 4
- 628744/4 5

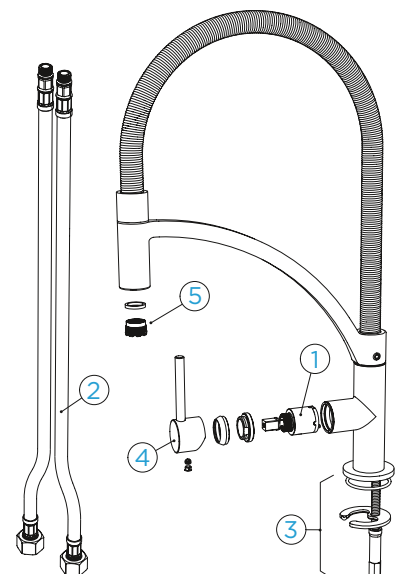



# AMBITIONNIERT

PROFESSIONELLE ARMATUREN-DESIGNS FÜR ZUHAUSE

**SC-550**  
(S. 185) mit Hülstechnologie in Kombination mit dem CRISTADUR® Spülenmodell **Mono D-100L** (S. 45) in Stone



KARPO



MERA



SC-550



SINA

Karpo, Mera, SC-550 und Sina – ein Angebot an Armaturen, die einen professionellen Kochansatz vermitteln und Spülenmodelle mit großen Becken bestens ergänzen. Wie? Indem sie den Aktionsradius rund um das Spülbecken durch aushängbare Ausläufe oder Schlauchbrausen erweitern, um etwa die Befüllung von hohen Gefäßen zu vereinfachen. Ihr erstklassiges Design und die moderne Raumwirkung machen sie zum Eyecatcher in der Küche.



Service-Videos: [www.schock.de/easy-napos](http://www.schock.de/easy-napos)

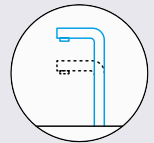

## SCHOCK NAPOS

Festauslauf

### AUSFÜHRUNG

Chrom	539003 CHR
Niederdruck	539000 CHR
Chrom	539000 CHR

### CT BASIC LINE

Nero	539000 GNE
Onyx	539000 GON
Asphalt	539000 GAS
Croma	539000 GCR

### MODELL-INFORMATION

Anschlusschlauch: **450 mm**  
 Schwenkradius: **360°**  
 Hebelposition: **rechts**  
 Besonderheiten:  
**Temperaturbegrenzer,**  
**Farbvariante lackiert**

### TECHNISCHE INFORMATION

PDF/DXF [www.schock.de/napos](http://www.schock.de/napos)

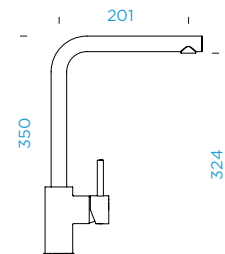

### ERSATZTEIL-INFORMATION

Ersatzteilshop [shop.schock.de](http://shop.schock.de)

- 628736/1 1
- 628736/2 2
- 628734/3 3
- 628736XXX 4
- 628736/5 5

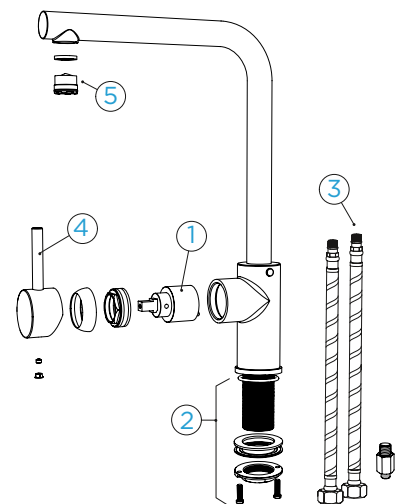

**Hinweis:** Diese Explosionszeichnung bildet die Hochdruck-Armatur mit deren Ersatzteilen ab. Für die Niederdruck-Armatur gelten andere Ersatzteilnummern.



Service-Videos: [www.schock.de/easy-napos](http://www.schock.de/easy-napos)

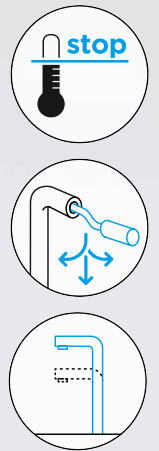

# SCHOCK NAPOS

Ausziehbar

## AUSFÜHRUNG

- Chrom 539123 CHR
- Niederdruck 539120 CHR
- Chrom 539120 CHR

## CT BASIC LINE

- Nero 539120 GNE
- Onyx 539120 GON
- Asphalt 539120 GAS
- Croma 539120 GCR

## MODELL-INFORMATION

Anschlussschlauch: **450 mm**  
 Schwenkradius: **140 °**  
 Hebelposition: **rechts**  
 Nutzbare Schlauchlänge: **500 mm**  
 Besonderheiten:  
**Rückflussverhinderer,**  
**Temperaturbegrenzer,**  
**Farbvariante lackiert**

## TECHNISCHE INFORMATION

PDF/DXF [www.schock.de/napos](http://www.schock.de/napos)

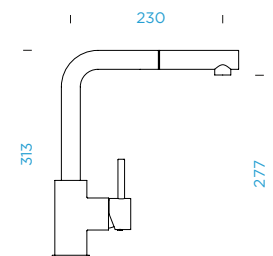

## ERSATZTEIL-INFORMATION

Ersatzteilshop [shop.schock.de](http://shop.schock.de)

- 628736/1 1
- 628759/2 2
- 628734/3 3
- 628736XXX 4
- 628738/4 5
- 628739XXX 6

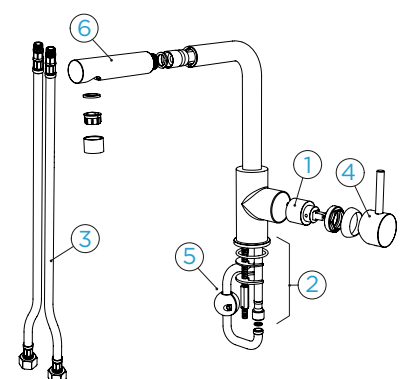

NAPOS  
NEILOS

**Hinweis:** Diese Explosionszeichnung bildet die Hochdruck-Armatur mit deren Ersatzteilen ab. Für die Niederdruck-Armatur gelten andere Ersatzteilnummern.

# HOCHWERTIG ABGESTIMMT ARMATUREN UND SICHTTEILE IN EINHEITLICHER OPTIK

NEILOS  
IN GUNMETAL

SICHTTEILE  
IN GUNMETAL

In der metallisch schimmernden Schwarzgrau-Optik Gunmetal, dem rötlich funkelnden Kupfer-Look Copper und der zart goldendünen Vintage-Farbe White Gold bieten wir die Armaturen Dion (mit Festauslauf), Kavus, Laios und Neilos mit PVD-Beschichtung an. Optimal lassen sich dazu farblich abgestimmte dekorative Sichtteile, bestehend aus Überlauf, Siebkorb, Siebkorbkelch und Drehexzenter, kombinieren. So werden Spüle und Armatur zur Designeinheit. Die Sichtteile sind in massivem Edelstahl, Chrom sowie Copper, White Gold und Gunmetal verfügbar.



Chrom



Copper



White Gold



Gunmetal



Edelstahl massiv





Service-Videos: [www.schock.de/easy-neilos](http://www.schock.de/easy-neilos)

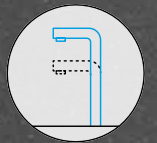

# SCHOCK NEILOS

Festauslauf

## AUSFÜHRUNG

- Chrom
- Gunmetal

572001 CHR  
572001 GUM

## MODELL-INFORMATION

Anschlussschlauch: **580 mm**  
Schwenkradius: **150 °**  
Hebelposition: **oben**  
Besonderheit: **Farbvariante PVD beschichtet**

## TECHNISCHE INFORMATION

PDF/DXF [www.schock.de/neilos](http://www.schock.de/neilos)

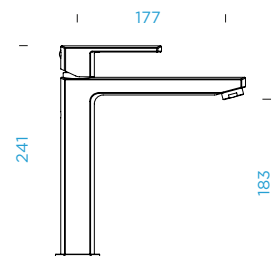

## ERSATZTEIL-INFORMATION

Ersatzteilshop [shop.schock.de](http://shop.schock.de)

- 628777/1 1
- 628777/2 2
- 628777/3 3
- 628777/XXX 4
- 628777/4XXX 5

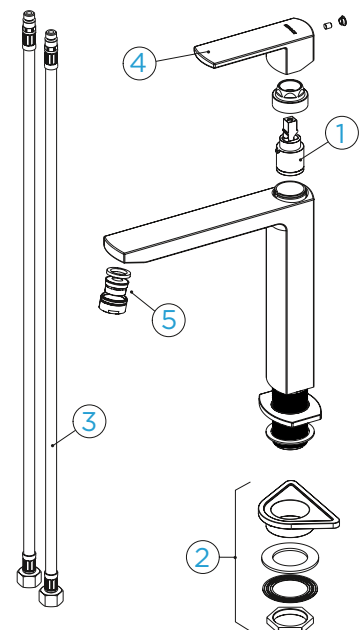



Service-Videos: [www.schock.de/easy-nimbus](http://www.schock.de/easy-nimbus)

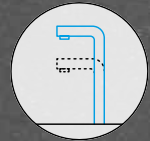

## SCHOCK NIMBUS

Festauslauf

### AUSFÜHRUNG

Chrom 523000 CHR

### CLASSIC LINE

Puro 523000 PUR  
 Magma 523000 MAG  
 Carbonium 523000 CAR  
 Stone 523000 STO  
 Bronze 523000 BRO  
 Silverstone 523000 SIL  
 Magnolia 523000 MGL  
 Polaris 523000 POL

### MODELL-INFORMATION

Anschluss Schlauch: **450 mm**  
 Schwenkradius: **360°**  
 Hebelposition: **rechts**  
 Besonderheit: **Farbvariante pulverbeschichtet**

### TECHNISCHE INFORMATION

PDF/DXF [www.schock.de/nimbus](http://www.schock.de/nimbus)

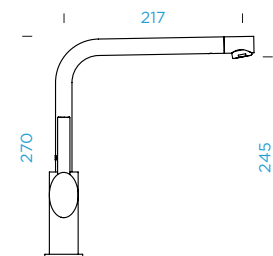

### ERSATZTEIL-INFORMATION

Ersatzteilshop [shop.schock.de](http://shop.schock.de)

628660/1 1  
 628660/3 2  
 628660/2 3  
 628660/CHR 4  
 628660/5 5

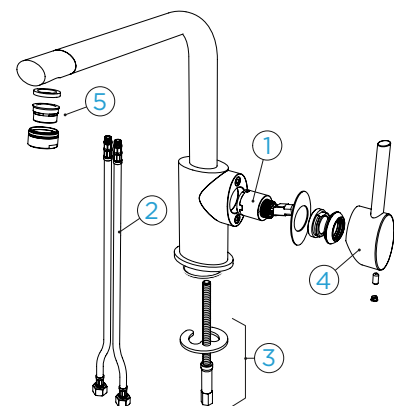





Service-Videos: [www.schock.de/easy-nimbus](http://www.schock.de/easy-nimbus)

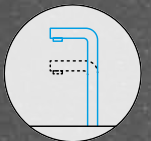
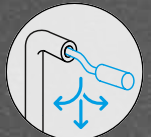

# SCHOCK NIMBUS

Ausziehbar

## AUSFÜHRUNG

Chrom 523120 CHR

### CD CLASSIC LINE

- Puro 523120 PUR
- Magma 523120 MAG
- Carbonium 523120 CAR
- Stone 523120 STO
- Bronze 523120 BRO
- Silverstone 523120 SIL
- Magnolia 523120 MGL
- Polaris 523120 POL

## MODELL-INFORMATION

Anschlussschlauch: **450 mm**  
 Schwenkradius: **130 °**  
 Hebelposition: **rechts**  
 Nutzbare Schlauchlänge: **550 mm**  
 Besonderheiten:  
**Rückflussverhinderer,**  
**Farbvariante pulverbeschichtet**

## TECHNISCHE INFORMATION

PDF/DXF [www.schock.de/nimbus](http://www.schock.de/nimbus)

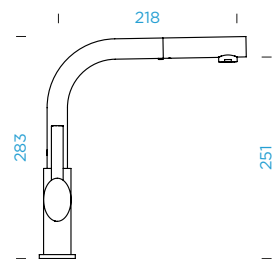

## ERSATZTEIL-INFORMATION

Ersatzteilshop [shop.schock.de](http://shop.schock.de)

- 628660/1 1
- 628661/3 2
- 628661/2 3
- 628660/CHR 4
- 628661/5 5
- 628661/4 6
- 628661/CHR 7

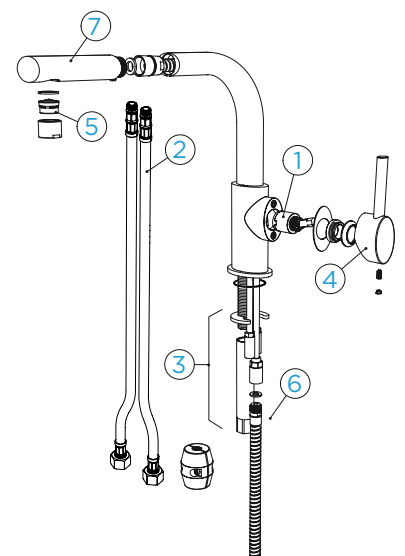



Service-Videos: [www.schock.de/easy-papilio](http://www.schock.de/easy-papilio)

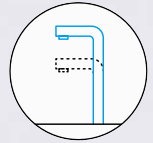

## SCHOCK PAPILIO

Festauslauf

NEU

### AUSFÜHRUNG

Chrom 588000 CHR

### CLASSIC LINE

● Puro	588000 PUR
● Magma	588000 MAG
● Carbonium	588000 CAR
● Stone	588000 STO
● Bronze	588000 BRO
● Silverstone	588000 SIL
● Magnolia	588000 MGL
● Polaris	588000 POL

### MODELL-INFORMATION

Anschlusschlauch: **650 mm**

Schwenkradius: **360°**

Hebelposition: **oben**

Besonderheiten:  
**Temperaturbegrenzer,  
Farbvariante lackiert**

### TECHNISCHE INFORMATION

PDF/DXF <https://www.schock.de/papilio>

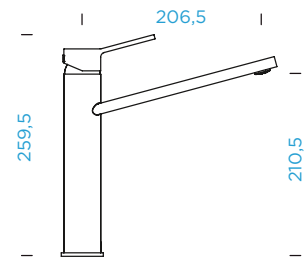

### ERSATZTEIL-INFORMATION

Ersatzteleshop [shop.schock.de](http://shop.schock.de)

- 628798/1 1
- 628798/2 2
- 628798/3 3
- 628798XXX 4
- 628798/5 5

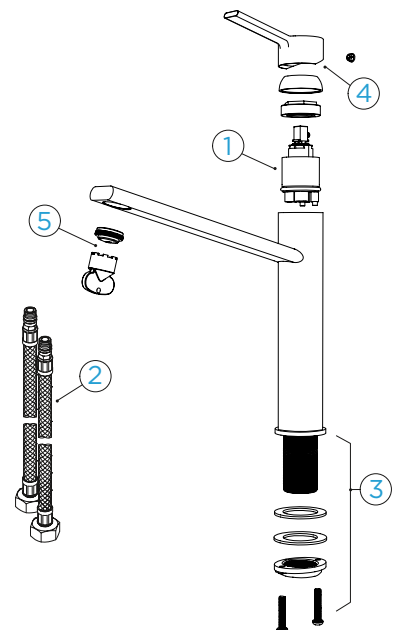

# SCHMUCKSTÜCKE

DESIGN-ARMATUREN ALS ERGÄNZUNG ZUR SCHOCK SPÜLE



DION

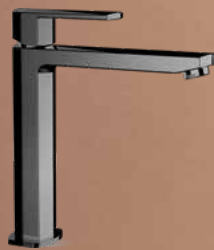

NEILOS



PAPILIO



TANOS

Für alle, die ihren Spülbereich gerne individueller und extravaganter gestalten möchten, haben wir eine besonders schöne Idee: die Design-Küchenarmaturen Dion, Neilos, Papilio und Tanos werden durch ihre besonderen Formgebungen zum Hingucker in verschiedenen Küchenarchitekturen. Besonders edel und stimmig wird der Look in Verbindung mit dekorativen Spülensichtteilen in der jeweiligen Optik.





Service-Videos: [www.schock.de/easy-piega](http://www.schock.de/easy-piega)

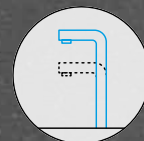

## SCHOCK PIEGA

### Festauslauf

#### AUSFÜHRUNG

Chrom

547001 CHR

#### CLASSIC LINE

- Puro
- Magma
- Carbonium
- Stone
- Bronze
- Silverstone
- Magnolia
- Polaris

547001 PUR

547001 MAG

547001 CAR

547001 STO

547001 BRO

547001 SIL

547001 MGL

547001 POL

#### MODELL-INFORMATION

Anschlusschlauch: **550 mm**

Schwenkradius: **360°**

Hebelposition: **rechts**

Besonderheiten: **Farbvariante pulverbeschichtet, Temperaturbegrenzer**

#### TECHNISCHE INFORMATION

PDF/DXF [www.schock.de/piega](http://www.schock.de/piega)

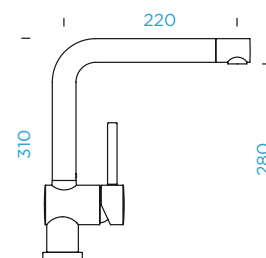

#### ERSATZTEIL-INFORMATION

Ersatzteilshop [shop.schock.de](http://shop.schock.de)

- 628801/1 1
- 628801/2 2
- 628801/3 3
- 628801/4 4
- 628604/2 5

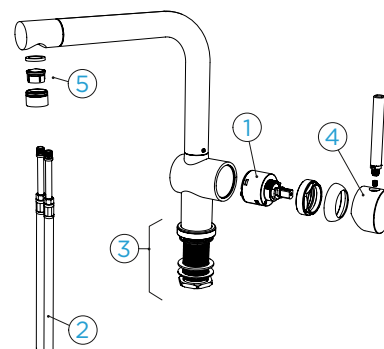



Service-Videos: [www.schock.de/easy-piega](http://www.schock.de/easy-piega)

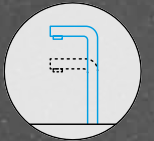
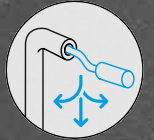

# SCHOCK PIEGA

Ausziehbar

## AUSFÜHRUNG

Chrom 547121 CHR

### CD CLASSIC LINE

- Puro 547121 PUR
- Magma 547121 MAG
- Carbonium 547121 CAR
- Stone 547121 STO
- Bronze 547121 BRO
- Silverstone 547121 SIL
- Magnolia 547121 MGL
- Polaris 547121 POL

## MODELL-INFORMATION

Anschlussschlauch: **550 mm**  
 Schwenkradius: **360 °**  
 Hebelposition: **rechts**  
 Nutzbare Schlauchlänge: **500 mm**  
 Besonderheiten:  
**Rückflussverhinderer,**  
**Farbvariante pulverbeschichtet,**  
**Temperaturbegrenzer**

## TECHNISCHE INFORMATION

PDF/DXF [www.schock.de/piega](http://www.schock.de/piega)

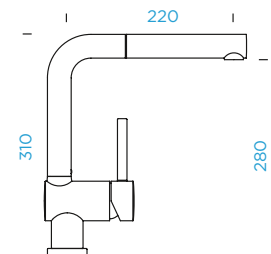

## ERSATZTEIL-INFORMATION

Ersatzteilshop [shop.schock.de](http://shop.schock.de)

- 628801/1 1
- 628801/2 2
- 628801/3 3
- 628801/4 4
- 628604/2 5
- 628638/3 6
- 628801/7 7

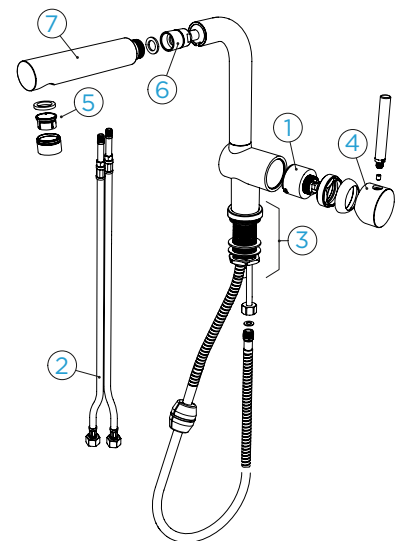



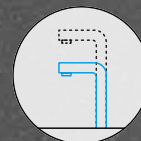

Service-Videos: [www.schock.de/easy-pila](http://www.schock.de/easy-pila)











## SCHOCK PILA

### Festauslauf

#### AUSFÜHRUNG

-  Chrom 541003 CHR
-  Niederdruck 541000 CHR
-  Chrom 541000 CHR

#### CD CLASSIC LINE

-  Puro 541000 PUR
-  Magma 541000 MAG
-  Carbonium 541000 CAR
-  Stone 541000 STO
-  Bronze 541000 BRO
-  Silverstone 541000 SIL
-  Magnolia 541000 MGL
-  Polaris 541000 POL

#### MODELL-INFORMATION

Anschlusschlauch: **470 mm**  
 Schwenkradius: **360°**  
 Hebelposition: **oben**  
 Besonderheit: **Farbvariante pulverbeschichtet**

#### TECHNISCHE INFORMATION

PDF/DXF [www.schock.de/pila](http://www.schock.de/pila)

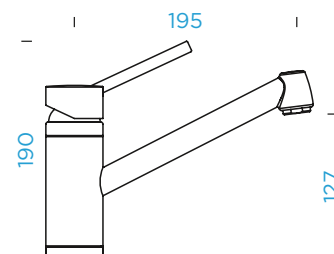

#### ERSATZTEIL-INFORMATION

Ersatzteleshop [shop.schock.de](http://shop.schock.de)

- 628733/1 1
- 628642/3 2
- 628642/2 3
- 628640CHR 4
- 628642/1 5
- 628642/4 6

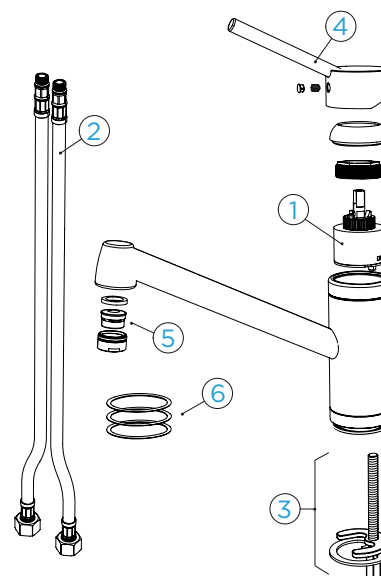

**Hinweis:** Diese Explosionszeichnung bildet die Hochdruck-Armatur mit deren Ersatzteilen ab. Für die Niederdruck-Armatur gelten andere Ersatzteilnummern.





Service-Videos: [www.schock.de/easy-pila](http://www.schock.de/easy-pila)

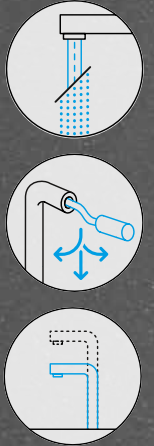

# SCHOCK PILA

Ausziehbar

## AUSFÜHRUNG

- Chrom 541120 CHR
- Chrom Niederdruck 541123 CHR

## CD CLASSIC LINE

- Puro 541120 PUR
- Magma 541120 MAG
- Carbonium 541120 CAR
- Stone 541120 STO
- Bronze 541120 BRO
- Silverstone 541120 SIL
- Magnolia 541120 MGL
- Polaris 541120 POL

## MODELL-INFORMATION

Anschlussschlauch: **570 mm**  
 Schwenkradius: **130 °**  
 Hebelposition: **oben**  
 Nutzbare Schlauchlänge: **700 mm**  
 Besonderheiten:  
**Rückflussverhinderer, Strahl-/  
 Brausefunktion, Farbvariante  
 pulverbeschichtet**

## TECHNISCHE INFORMATION

PDF/DXF [www.schock.de/pila](http://www.schock.de/pila)

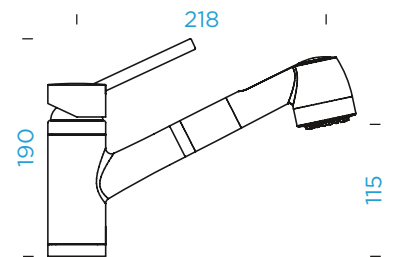

## ERSATZTEIL-INFORMATION

Ersatzteilshop [shop.schock.de](http://shop.schock.de)

- 628733/1 1
- 628641/2 2
- 628733/2 3
- 628640CHR 4
- 628638/3 5
- 628641CHR 6

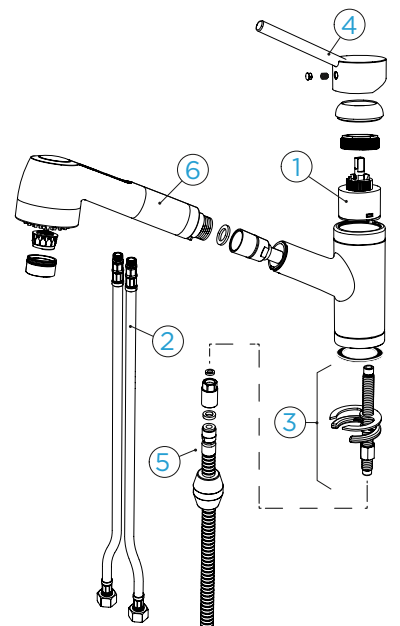

**Hinweis:** Diese Explosionszeichnung bildet die Hochdruck-Armatur mit deren Ersatzteilen ab. Für die Niederdruck-Armatur gelten andere Ersatzteilnummern.



Service-Videos: [www.schock.de/easy-resi](http://www.schock.de/easy-resi)

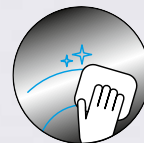
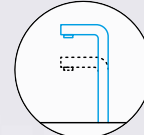
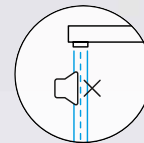

## SCHOCK RESI NEU

Festauslauf

### AUSFÜHRUNG

- Edelstahl massiv 513000 EDM
- White Gold 513000 WGO

### MODELL-INFORMATION

Anschlusschlauch: **450 mm**  
 Schwenkradius: **360°**  
 Hebelposition: **rechts**  
 Besonderheiten: **Flüsterperlator,**  
**Farbvariante PVD beschichtet**

### TECHNISCHE INFORMATION

PDF/DXF <https://www.schock.de/resi>

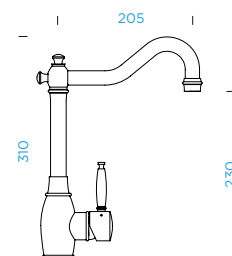

### ERSATZTEIL-INFORMATION

Ersatzteilshop [shop.schock.de](http://shop.schock.de)

- 628778/1 1
- 628748/2 2
- 628778/2 3
- 628796XXX 4
- 628740/5 5

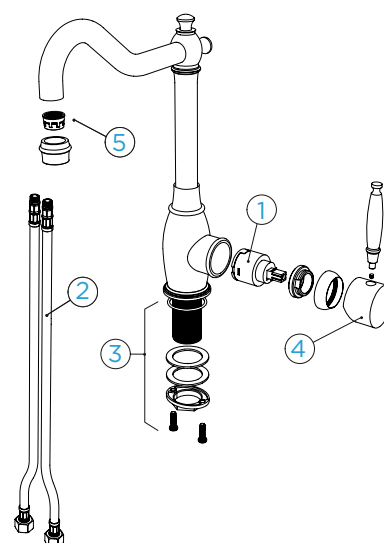

# ROMANTISCH, RUSTIKAL, RESI DER MODERNE LANDHAUS-LOOK

Resi perfekt  
kombiniert mit der  
CRISTADUR®  
Modulspüle  
**Grando M-100**  
(S. 25)

Der einzigartige Look der Volledelstahl-Armatur Resi in Kombination mit dem Spülstein Grando M-100 passt perfekt zur modernen, wie zur nostalgischen Landhausküche. Ein besonderes Highlight: Der leise Laminar-Strahl, den der Flüsterperlator sanft an das Becken abgibt.

# STILSICHER

## DIE SCHOCK SC-ARMATUREN



Mit einem patentierten Verfahren schafft SCHOCK eine Einheit aus Armatur und Spüle. Durch die Hülstechnologie bilden die Armaturen-Modelle der SC-Serie farblich und materiell eine perfekte Ergänzung zu entsprechenden CRISTADUR® bzw. CRISTALITE® Spülen. Die Armaturen-Hülsen, hergestellt aus den hauseigenen Materialien, zeigen sich farbidentisch. Dabei punkten sie zusätzlich durch Kratz- und Stoßfestigkeit und verringerten Reinigungsaufwand.





Service-Videos: [www.schock.de/easy-sc90](http://www.schock.de/easy-sc90)

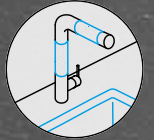

# SCHOCK SC-90

Festauslauf

## CD CLASSIC LINE

● Puro	598000 PUR
● Magma	598000 MAG
● Carbonium	598000 CAR
● Stone	598000 STO
● Bronze	598000 BRO
● Silverstone	598000 SIL
● Magnolia	598000 MGL
● Polaris	598000 POL
● Rouge	598000 ROU

## CT BASIC LINE

● Nero	598000 GNE
● Onyx	598000 GON
● Asphalt	598000 GAS
● Croma	598000 GCR

## CT GOLDEN LINE

● Roca	598000 RCA
● Inca	598000 INC
● Alpaca	598000 ALP
● Cascada	598000 CSC

## CT INSPIRATION LINE

● Sage	598000 SAG
● Canyon	598000 CAN
● Sand	598000 SAN

## MODELL-INFORMATION

Anschlussschlauch: **450 mm**  
 Schwenkradius: **360 °**  
 Hebelposition: **oben**  
 Besonderheiten:  
**Temperaturbegrenzer,**  
**Wassersparfunktion,**  
**Hülstechnik**

## TECHNISCHE INFORMATION

PDF/DXF [www.schock.de/sc90](http://www.schock.de/sc90)

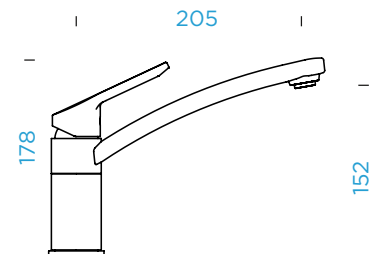

## ERSATZTEIL-INFORMATION

Ersatzteilshop [shop.schock.de](http://shop.schock.de)

- 628720/1 1
- 628677/3 2
- 628639/1 3
- 628720CHR 4
- 628720/2 5

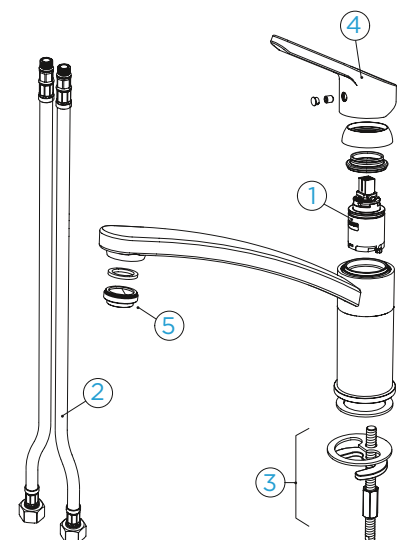



Service-Videos: [www.schock.de/easy-sc200](http://www.schock.de/easy-sc200)

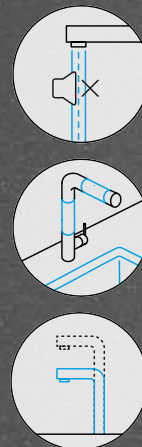

## SCHOCK SC-200

Festauslauf

### CLASSIC LINE

● Puro	592001 PUR
● Magma	592001 MAG
● Carbonium	592001 CAR
● Stone	592001 STO
● Bronze	592001 BRO
● Silverstone	592001 SIL
● Magnolia	592001 MGL
● Polaris	592001 POL
● Rouge	592001 ROU

### MODELL-INFORMATION

Anschlusschlauch: **450 mm**  
 Schwenkradius: **360°**  
 Hebelposition: **oben**  
 Besonderheiten: **Flüsterperlator,**  
**Hülstechnik**

### TECHNISCHE INFORMATION

PDF/DXF [www.schock.de/sc200](http://www.schock.de/sc200)

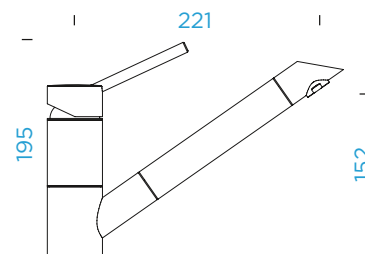

### ERSATZTEIL-INFORMATION

Ersatzteilshop [shop.schock.de](http://shop.schock.de)

- 628799/1 1
- 628785/3 2
- 628784/2 3
- 628799/4 4
- 628740/5 5
- 5..22070XX 6

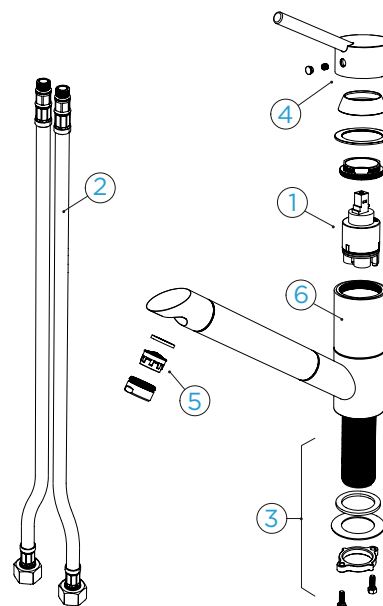





Service-Videos: [www.schock.de/easy-sc200](http://www.schock.de/easy-sc200)



# SCHOCK SC-200

Ausziehbar

## CD CLASSIC LINE

● Puro	592121 PUR
● Magma	592121 MAG
● Carbonium	592121 CAR
● Stone	592121 STO
● Bronze	592121 BRO
● Silverstone	592121 SIL
● Magnolia	592121 MGL
● Polaris	592121 POL
● Rouge	592121 ROU

## MODELL-INFORMATION

Anschlussschlauch: **450 mm**  
 Schwenkradius: **140 °**  
 Hebelposition: **oben**  
 Nutzbare Schlauchlänge: **650 mm**  
 Besonderheiten:  
**Rückflussverhinderer, Flüsterperlator, Hülsentechnik**

## TECHNISCHE INFORMATION

PDF/DXF [www.schock.de/sc200](http://www.schock.de/sc200)

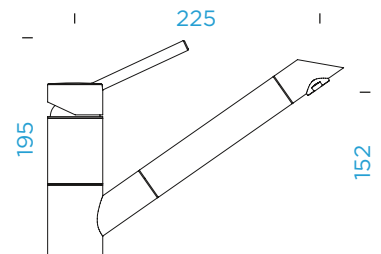

## ERSATZTEIL-INFORMATION

Ersatzteilshop [shop.schock.de](http://shop.schock.de)

- 628799/1 1
- 628785/3 2
- 628784/2 3
- 628799/4 4
- 628740/5 5
- 628799/6 6
- 628799XXX 7
- 5..22070XX 8

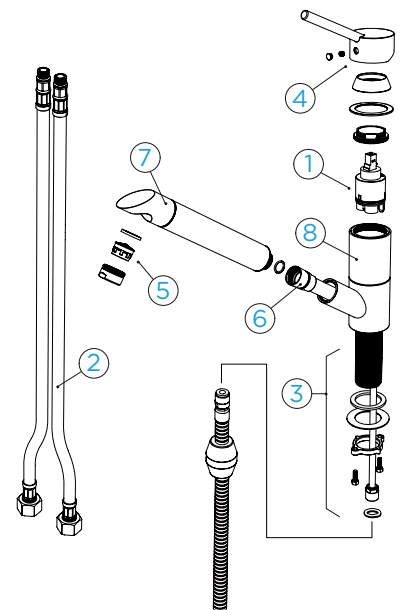



Service-Videos: [www.schock.de/easy-sc300](http://www.schock.de/easy-sc300)

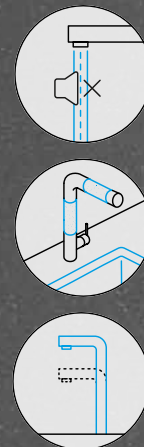

## SCHOCK SC-300

Festauslauf

### CLASSIC LINE

● Puro	597001 PUR
● Magma	597001 MAG
● Carbonium	597001 CAR
● Stone	597001 STO
● Bronze	597001 BRO
● Silverstone	597001 SIL
● Magnolia	597001 MGL
● Polaris	597001 POL
● Rouge	597001 ROU

### MODELL-INFORMATION

Anschlusschlauch: **450 mm**  
 Schwenkradius: **360°**  
 Hebelposition: **rechts**  
 Besonderheiten: **Flüsterperlator,**  
**Hülstechnik**

### TECHNISCHE INFORMATION

PDF/DXF [www.schock.de/sc300](http://www.schock.de/sc300)

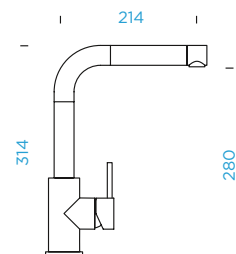

### ERSATZTEIL-INFORMATION

Ersatzteilshop [shop.schock.de](http://shop.schock.de)

- 628799/1 1
- 628785/3 2
- 628784/2 3
- 628800/4 4
- 628740/5 5

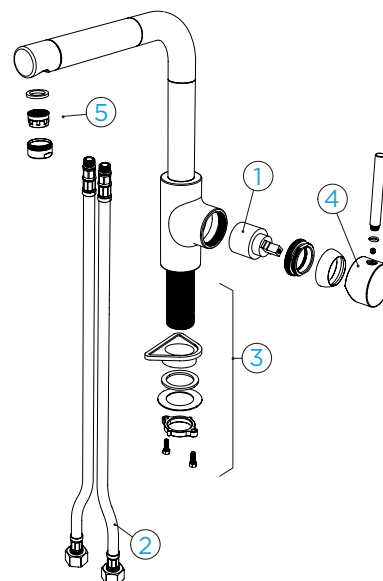



Service-Videos: [www.schock.de/easy-sc300](http://www.schock.de/easy-sc300)

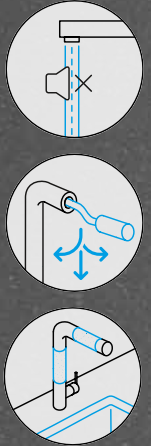

# SCHOCK SC-300

Ausziehbar

## CD CLASSIC LINE

● Puro	597121 PUR
● Magma	597121 MAG
● Carbonium	597121 CAR
● Stone	597121 STO
● Bronze	597121 BRO
● Silverstone	597121 SIL
● Magnolia	597121 MGL
● Polaris	597121 POL
● Rouge	597121 ROU

## MODELL-INFORMATION

Anschlussschlauch: **450 mm**  
 Schwenkradius: **360 °**  
 Hebelposition: **rechts**  
 Nutzbare Schlauchlänge: **500 mm**  
 Besonderheiten:  
**Rückflussverhinderer, Flüsterperlator, Hülstechnik**

## TECHNISCHE INFORMATION

PDF/DXF [www.schock.de/sc300](http://www.schock.de/sc300)

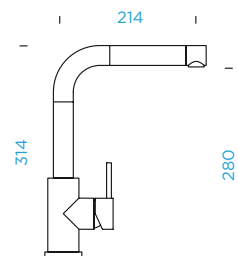

## ERSATZTEIL-INFORMATION

Ersatzteilshop [shop.schock.de](http://shop.schock.de)

- 628800/1 1
- 628784/3 2
- 628784/2 3
- 628800/4 4
- 628740/5 5
- 628799/6 6
- 628800XXX 7

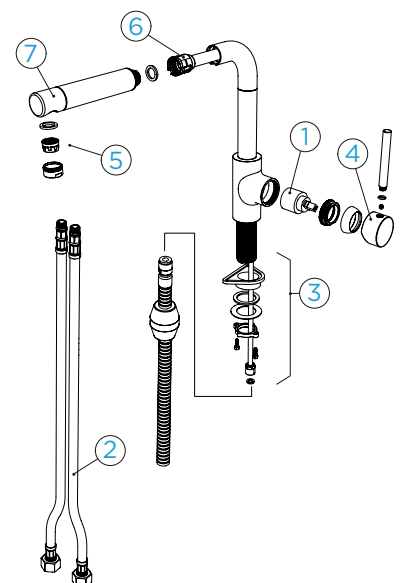



Service-Videos: [www.schock.de/easy-sc510](http://www.schock.de/easy-sc510)

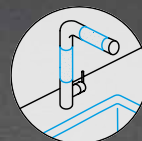

## SCHOCK SC-510

### Festauslauf

#### CD CLASSIC LINE

● Puro	554000 PUR
● Magma	554000 MAG
● Carbonium	554000 CAR
● Stone	554000 STO
● Bronze	554000 BRO
● Silverstone	554000 SIL
● Magnolia	554000 MGL
● Polaris	554000 POL
● Rouge	554000 ROU

#### CT BASIC LINE

● Nero	554000 GNE
● Onyx	554000 GON
● Asphalt	554000 GAS
● Cromia	554000 GCR

#### CT GOLDEN LINE

● Roca	554000 RCA
● Inca	554000 INC
● Alpaca	554000 ALP
● Cascada	554000 CSC

#### CT INSPIRATION LINE

● Sage	554000 SAG
● Canyon	554000 CAN
● Sand	554000 SAN

#### MODELL-INFORMATION

Anschlusschlauch: **450 mm**  
 Schwenkradius: **360°**  
 Hebelposition: **oben**  
 Besonderheit: **Hülstechnik**

#### TECHNISCHE INFORMATION

PDF/DXF [www.schock.de/sc510](http://www.schock.de/sc510)

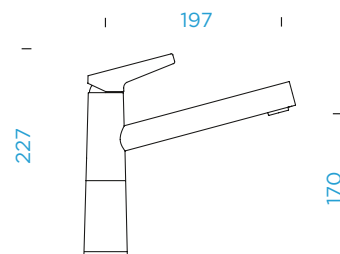

#### ERSATZTEIL-INFORMATION

Ersatzteleshop [shop.schock.de](http://shop.schock.de)

628784/1	1
628784/2	2
628785/3	3
628784CHR	4
628785/5	5
5..22075XX	6

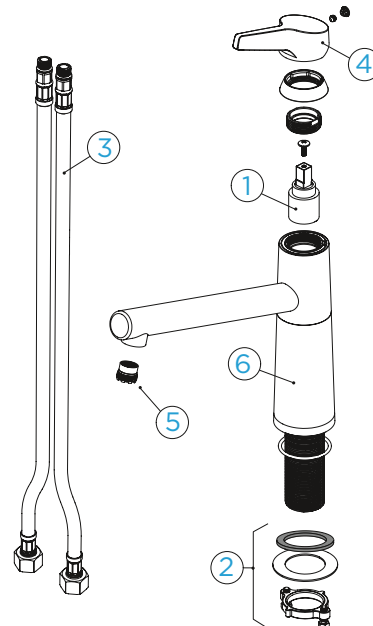



Service-Videos: [www.schock.de/easy-sc510](http://www.schock.de/easy-sc510)

# SCHOCK SC-510

Ausziehbar

## CD CLASSIC LINE

- Puro 554120 PUR
- Magma 554120 MAG
- Carbonium 554120 CAR
- Stone 554120 STO
- Bronze 554120 BRO
- Silverstone 554120 SIL
- Magnolia 554120 MGL
- Polaris 554120 POL
- Rouge 554120 ROU

## CT BASIC LINE

- Nero 554120 GNE
- Onyx 554120 GON
- Asphalt 554120 GAS
- Croma 554120 GCR

## CT GOLDEN LINE

- Roca 554120 RCA
- Inca 554120 INC
- Alpaca 554120 ALP
- Cascada 554120 CSC

## CT INSPIRATION LINE

- Sage 554120 SAG
- Canyon 554120 CAN
- Sand 554120 SAN

## MODELL-INFORMATION

Anschlussschlauch: **450 mm**  
 Schwenkradius: **120 °**  
 Hebelposition: **oben**  
 Nutzbare Schlauchlänge: **600 mm**  
 Besonderheiten:  
**Rückflussverhinderer, Strahl-/  
 Brausefunktion, Hülsentechnik**

## TECHNISCHE INFORMATION

PDF/DXF [www.schock.de/sc510](http://www.schock.de/sc510)

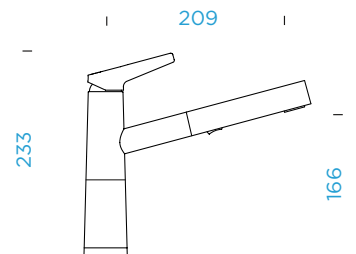

## ERSATZTEIL-INFORMATION

Ersatzteilshop [shop.schock.de](http://shop.schock.de)

- 628784/1 1
- 628784/2 2
- 628785/3 3
- 628784CHR 4
- 628784/4 5
- 5..22075XX 6
- 628784/7 7

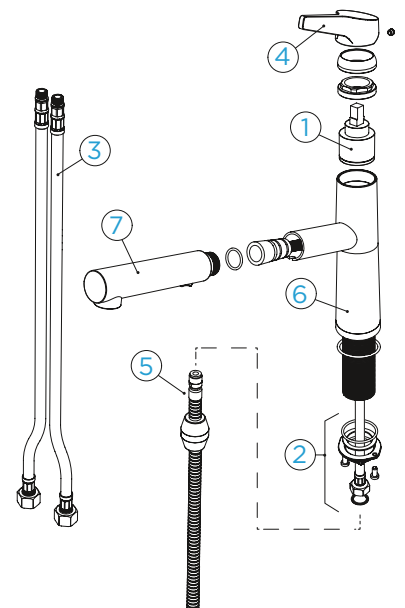



Service-Videos: [www.schock.de/easy-sc520](http://www.schock.de/easy-sc520)

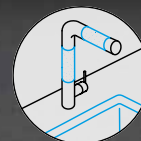

## SCHOCK SC-520

Festauslauf

### CD CLASSIC LINE

● Puro	555000 PUR
● Magma	555000 MAG
● Carbonium	555000 CAR
● Stone	555000 STO
● Bronze	555000 BRO
● Silverstone	555000 SIL
● Magnolia	555000 MGL
● Polaris	555000 POL
● Rouge	555000 ROU

### CT BASIC LINE

● Nero	555000 GNE
● Onyx	555000 GON
● Asphalt	555000 GAS
● Cromia	555000 GCR

### CT GOLDEN LINE

● Roca	555000 RCA
● Inca	555000 INC
● Alpaca	555000 ALP
● Cascada	555000 CSC

### CT INSPIRATION LINE

● Sage	555000 SAG
● Canyon	555000 CAN
● Sand	555000 SAN

### MODELL-INFORMATION

Anschlusschlauch: **450 mm**  
 Schwenkradius: **360°**  
 Hebelposition: **rechts**  
 Besonderheit: **Hülstechnik**

### TECHNISCHE INFORMATION

PDF/DXF [www.schock.de/sc520](http://www.schock.de/sc520)

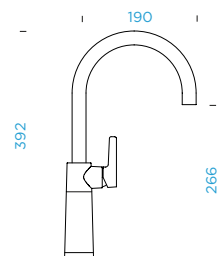

### ERSATZTEIL-INFORMATION

Ersatzteleshop [shop.schock.de](http://shop.schock.de)

628784/1	1
628784/2	2
628784/3	3
628785CHR	4
628784/5	5
5..22075XX	6

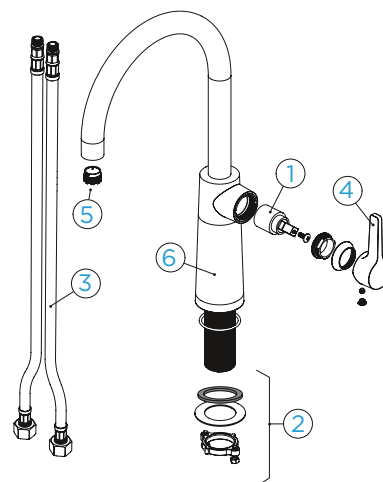





Service-Videos: [www.schock.de/easy-sc520](http://www.schock.de/easy-sc520)



# SCHOCK SC-520

Ausziehbar

### CD CLASSIC LINE

● Puro	555120 PUR
● Magma	555120 MAG
● Carbonium	555120 CAR
● Stone	555120 STO
● Bronze	555120 BRO
● Silverstone	555120 SIL
● Magnolia	555120 MGL
● Polaris	555120 POL
● Rouge	555120 ROU

### CT BASIC LINE

● Nero	555120 GNE
● Onyx	555120 GON
● Asphalt	555120 GAS
● Croma	555120 GCR

### CT GOLDEN LINE

● Roca	555120 RCA
● Inca	555120 INC
● Alpaca	555120 ALP
● Cascada	555120 CSC

### CT INSPIRATION LINE

● Sage	555120 SAG
● Canyon	555120 CAN
● Sand	555120 SAN

### MODELL-INFORMATION

Anschlussschlauch: **450 mm**  
 Schwenkradius: **120 °**  
 Hebelposition: **rechts**  
 Nutzbare Schlauchlänge: **400 mm**  
 Besonderheiten:  
**Rückflussverhinderer, Strahl-/**  
**Brausefunktion, Hülsentechnik**

### TECHNISCHE INFORMATION

PDF/DXF [www.schock.de/sc520](http://www.schock.de/sc520)

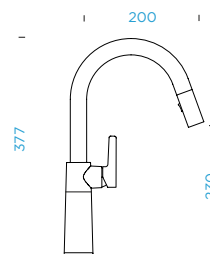

### ERSATZTEIL-INFORMATION

Ersatzteilshop [shop.schock.de](http://shop.schock.de)

- 628784/1 1
- 628784/2 2
- 628784/3 3
- 628785CHR 4
- 628788/4 5
- 5..22075XX 6
- 628785/7 7

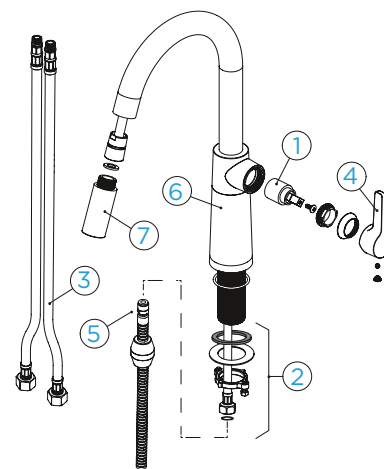



Service-Videos: [www.schock.de/easy-sc530](http://www.schock.de/easy-sc530)

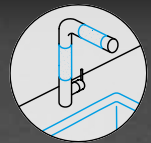
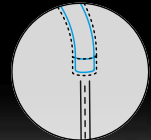

## SCHOCK SC-530

Festauslauf

### CD CLASSIC LINE

● Puro	556000 PUR
● Magma	556000 MAG
● Carbonium	556000 CAR
● Stone	556000 STO
● Bronze	556000 BRO
● Silverstone	556000 SIL
● Magnolia	556000 MGL
● Polaris	556000 POL
● Rouge	556000 ROU

### CT BASIC LINE

● Nero	556000 GNE
● Onyx	556000 GON
● Asphalt	556000 GAS
● Cromia	556000 GCR

### CT GOLDEN LINE

● Roca	556000 RCA
● Inca	556000 INC
● Alpaca	556000 ALP
● Cascada	556000 CSC

### CT INSPIRATION LINE

● Sage	556000 SAG
● Canyon	556000 CAN
● Sand	556000 SAN

### MODELL-INFORMATION

Anschlusschlauch: **450 mm**  
 Schwenkradius: **360°**  
 Hebelposition: **rechts**  
 Besonderheit: **Hülstechnik**

### TECHNISCHE INFORMATION

PDF/DXF [www.schock.de/sc530](http://www.schock.de/sc530)

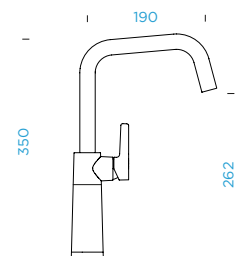

### ERSATZTEIL-INFORMATION

Ersatzteleshop [shop.schock.de](http://shop.schock.de)

628784/1	1
628784/2	2
628784/3	3
628785CHR	4
628784/5	5
5..22075XX	6

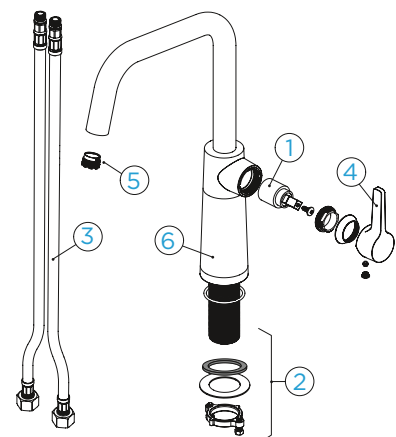



Service-Videos: [www.schock.de/easy-sc530](http://www.schock.de/easy-sc530)



# SCHOCK SC-530

Ausziehbar

### CD CLASSIC LINE

● Puro	556120 PUR
● Magma	556120 MAG
● Carbonium	556120 CAR
● Stone	556120 STO
● Bronze	556120 BRO
● Silverstone	556120 SIL
● Magnolia	556120 MGL
● Polaris	556120 POL
● Rouge	556120 ROU

### CT BASIC LINE

● Nero	556120 GNE
● Onyx	556120 GON
● Asphalt	556120 GAS
● Croma	556120 GCR

### CT GOLDEN LINE

● Roca	556120 RCA
● Inca	556120 INC
● Alpaca	556120 ALP
● Cascada	556120 CSC

### CT INSPIRATION LINE

● Sage	556120 SAG
● Canyon	556120 CAN
● Sand	556120 SAN

### MODELL-INFORMATION

Anschlussschlauch: **450 mm**  
 Schwenkradius: **120 °**  
 Hebelposition: **rechts**  
 Nutzbare Schlauchlänge: **400 mm**  
 Besonderheiten:  
**Rückflussverhinderer, Strahl-/  
 Brausefunktion, Hülsentechnik**

### TECHNISCHE INFORMATION

PDF/DXF [www.schock.de/sc530](http://www.schock.de/sc530)

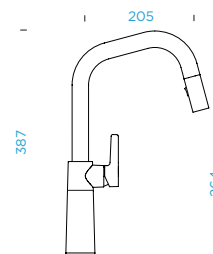

### ERSATZTEIL-INFORMATION

Ersatzteilshop [shop.schock.de](http://shop.schock.de)

- 628784/1 1
- 628784/2 2
- 628784/3 3
- 628785CHR 4
- 628788/4 5
- 5..22075XX 6
- 628785/7 7

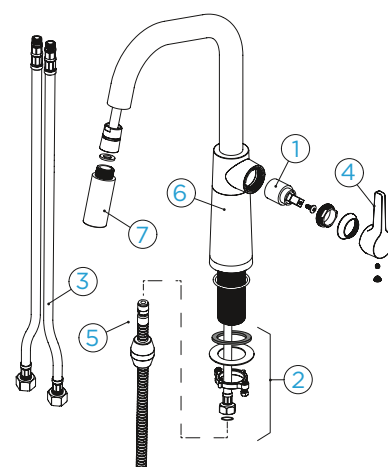



Service-Videos: [www.schock.de/easy-sc540](http://www.schock.de/easy-sc540)

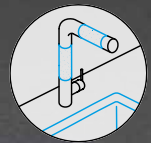

## SCHOCK SC-540

Festauslauf

### CD CLASSIC LINE

● Puro	557000 PUR
● Magma	557000 MAG
● Carbonium	557000 CAR
● Stone	557000 STO
● Bronze	557000 BRO
● Silverstone	557000 SIL
● Magnolia	557000 MGL
● Polaris	557000 POL
● Rouge	557000 ROU

### CT BASIC LINE

● Nero	557000 GNE
● Onyx	557000 GON
● Asphalt	557000 GAS
● Croma	557000 GCR

### CT GOLDEN LINE

● Roca	557000 RCA
● Inca	557000 INC
● Alpaca	557000 ALP
● Cascada	557000 CSC

### CT INSPIRATION LINE

● Sage	557000 SAG
● Canyon	557000 CAN
● Sand	557000 SAN

### MODELL-INFORMATION

Anschlusschlauch: **450 mm**  
 Schwenkradius: **360°**  
 Hebelposition: **rechts**  
 Besonderheit: **Hülstechnik**

### TECHNISCHE INFORMATION

PDF/DXF [www.schock.de/sc540](http://www.schock.de/sc540)

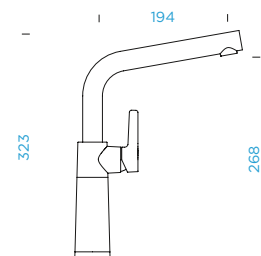

### ERSATZTEIL-INFORMATION

Ersatzteleshop [shop.schock.de](http://shop.schock.de)

628784/1	1
628784/2	2
628784/3	3
628785CHR	4
628785/5	5
5..22075XX	6

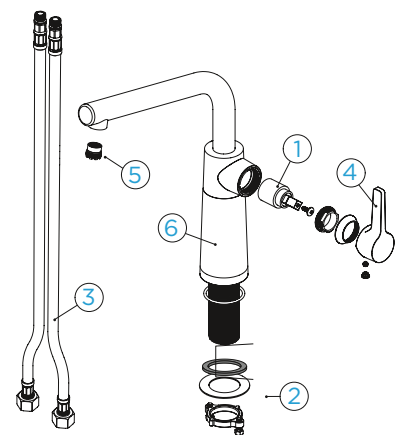



Service-Videos: [www.schock.de/easy-sc540](http://www.schock.de/easy-sc540)



# SCHOCK SC-540

Ausziehbar

### CD CLASSIC LINE

● Puro	557120 PUR
● Magma	557120 MAG
● Carbonium	557120 CAR
● Stone	557120 STO
● Bronze	557120 BRO
● Silverstone	557120 SIL
● Magnolia	557120 MGL
● Polaris	557120 POL
● Rouge	557120 ROU

### CT BASIC LINE

● Nero	557120 GNE
● Onyx	557120 GON
● Asphalt	557120 GAS
● Croma	557120 GCR

### CT GOLDEN LINE

● Roca	557120 RCA
● Inca	557120 INC
● Alpaca	557120 ALP
● Cascada	557120 CSC

### CT INSPIRATION LINE

● Sage	557120 SAG
● Canyon	557120 CAN
● Sand	557120 SAN

### MODELL-INFORMATION

Anschlussschlauch: **450 mm**  
 Schwenkradius: **120 °**  
 Hebelposition: **rechts**  
 Nutzbare Schlauchlänge: **600 mm**  
 Besonderheiten:  
**Rückflussverhinderer, Strahl-/  
 Brausefunktion, Hülsentechnik**

### TECHNISCHE INFORMATION

PDF/DXF [www.schock.de/sc540](http://www.schock.de/sc540)

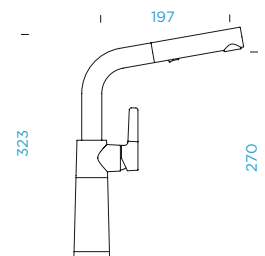

### ERSATZTEIL-INFORMATION

Ersatzteilshop [shop.schock.de](http://shop.schock.de)

- 628784/1 1
- 628784/2 2
- 628784/3 3
- 628785CHR 4
- 628784/4 5
- 5..22075XX 6
- 628784/7 7

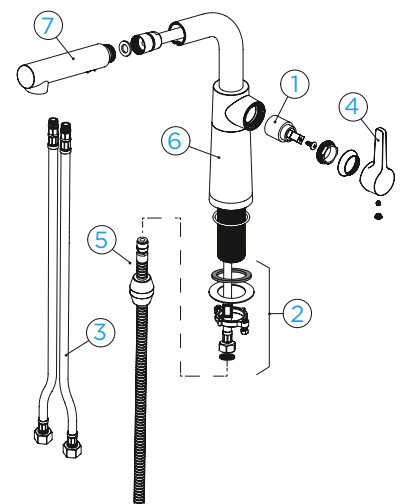

# BODYGUARD

## SF-100 PARTIKELFILTER



Den perfekten Langzeitschutz für die hochwertigen SCHOCK Armaturen bietet der Grobpartikelfilter SF-100. Auch in modernen Leitungssystemen werden im Wasser Sandkörner transportiert. Der Filter schützt zuverlässig wie ein Bodyguard die Kartusche und den Perlator der Armatur vor Beschädigungen, indem er alle größeren Partikel herausfiltert. Somit ist auch bei ständiger und intensiver Nutzung die Sicherheit der Armatur sowie reines Wasser garantiert.

Artikelnummer 629883





Service-Videos: [www.schock.de/easy-sc550](http://www.schock.de/easy-sc550)

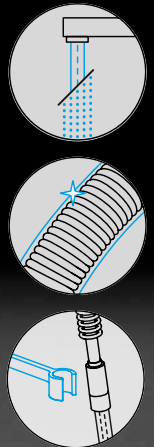

# SCHOCK SC-550

Festauslauf

### CD CLASSIC LINE

● Puro	558000 PUR
● Magma	558000 MAG
● Carbonium	558000 CAR
● Stone	558000 STO
● Bronze	558000 BRO
● Silverstone	558000 SIL
● Magnolia	558000 MGL
● Polaris	558000 POL
● Rouge	558000 ROU

### CT BASIC LINE

● Nero	558000 GNE
● Onyx	558000 GON
● Asphalt	558000 GAS
● Croma	558000 GCR

### CT GOLDEN LINE

● Roca	558000 RCA
● Inca	558000 INC
● Alpaca	558000 ALP
● Cascada	558000 CSC

### CT INSPIRATION LINE

● Sage	558000 SAG
● Canyon	558000 CAN
● Sand	558000 SAN

### MODELL-INFORMATION

Anschlussschlauch: **450 mm**  
 Schwenkradius: **150 °**  
 Hebelposition: **rechts**  
 Besonderheiten:  
**Rückflussverhinderer, Strahl-/  
 Brausefunktion, Hülsentechnik**

### TECHNISCHE INFORMATION

PDF/DXF [www.schock.de/sc550](http://www.schock.de/sc550)

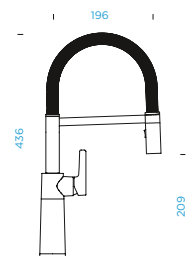

### ERSATZTEIL-INFORMATION

Ersatzteilshop [shop.schock.de](http://shop.schock.de)

- 628784/1 1
- 628784/2 2
- 628784/3 3
- 628785CHR 4
- 628787/7 5
- 5..22075XX 6

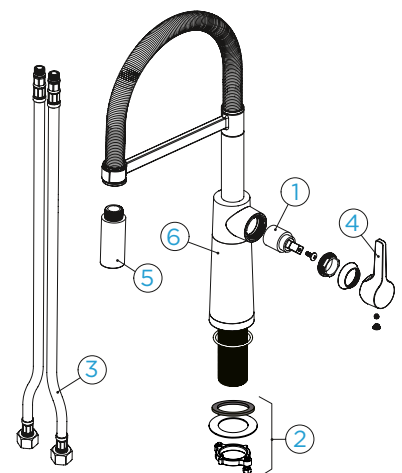



Service-Videos: [www.schock.de/easy-simi](http://www.schock.de/easy-simi)

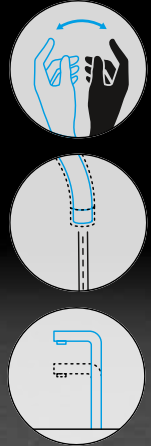

## SCHOCK SIMI

Festauslauf

### AUSFÜHRUNG

	Chrom	505000 CHR
	Edelstahloptik	505000 EDO

### CT BASIC LINE

	Nero	505000 GNE
	Onyx	505000 GON
	Asphalt	505000 GAS
	Croma	505000 GCR

### CT GOLDEN LINE

	Roca	505000 RCA
	Inca	505000 INC
	Alpaca	505000 ALP
	Cascada	505000 CSC

### MODELL-INFORMATION

Anschlusschlauch: **430 mm**  
 Schwenkradius: **360°**  
 Hebelposition: **reversibel**  
 Besonderheit: **Farbvariante pulverbeschichtet**

### TECHNISCHE INFORMATION

PDF/DXF [www.schock.de/simi](http://www.schock.de/simi)

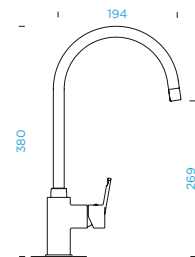

### ERSATZTEIL-INFORMATION

Ersatzteilshop [shop.schock.de](http://shop.schock.de)

- 628714/1 1
- 628673/3 2
- 628714/6 3
- 628714CHR 4
- 628714/2 5

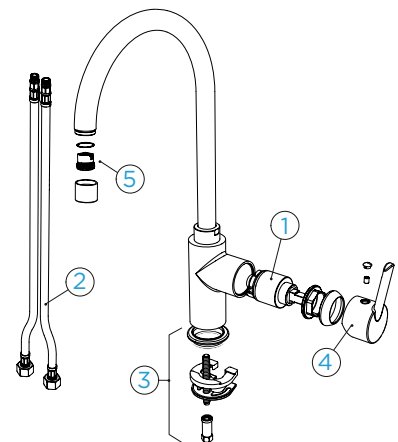



Service-Videos: [www.schock.de/easy-sina](http://www.schock.de/easy-sina)

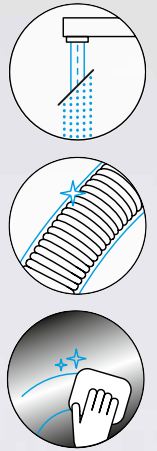

# SCHOCK SINA NEU

**Festauslauf**

## AUSFÜHRUNG

Edelstahl massiv 515000 EDM

## MODELL-INFORMATION

Anschlussschlauch: **450 mm**  
 Schwenkradius: **360 °**  
 Hebelposition: **rechts**  
 Besonderheiten:  
**Rückflussverhinderer, Strahl-/  
 Brausefunktion**

## TECHNISCHE INFORMATION

PDF/DXF <https://www.schock.de/sina>

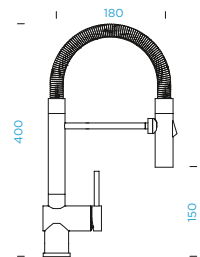

## ERSATZTEIL-INFORMATION

Ersatzteilshop [shop.schock.de](http://shop.schock.de)

- 628778/1 1
- 628749/2 2
- 628797/3 3
- 628797EDM 4
- 628797/7 5

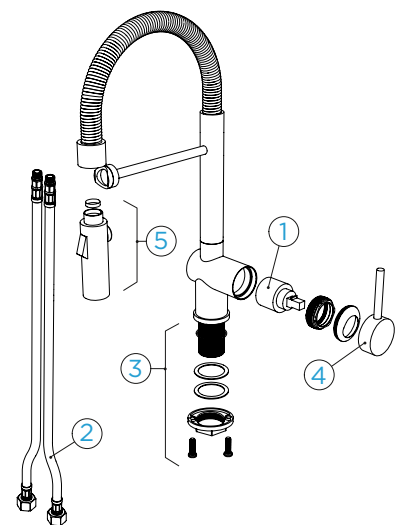



Service-Videos: [www.schock.de/easy-sono](http://www.schock.de/easy-sono)

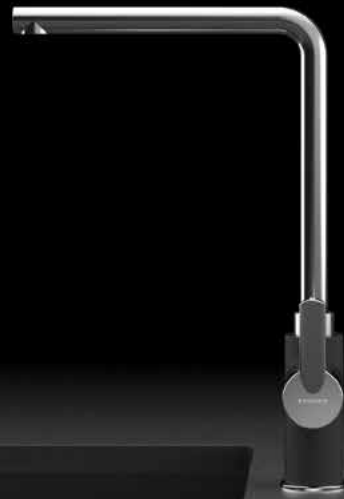

## SCHOCK SONO

Festauslauf

### AUSFÜHRUNG

Chrom	504000 CHR
Edelstahloptik	504000 EDO

### CT BASIC LINE

Nero	504000 GNE
Onyx	504000 GON
Asphalt	504000 GAS
Croma	504000 GCR

### CT GOLDEN LINE

Roca	504000 RCA
Inca	504000 INC
Alpaca	504000 ALP
Cascada	504000 CSC

### MODELL-INFORMATION

Anschlusschlauch: **430 mm**  
 Schwenkradius: **360°**  
 Hebelposition: **reversibel**  
 Besonderheiten: **Flüsterperlator**,  
**Farbvariante pulverbeschichtet**

### TECHNISCHE INFORMATION

PDF/DXF [www.schock.de/sono](http://www.schock.de/sono)

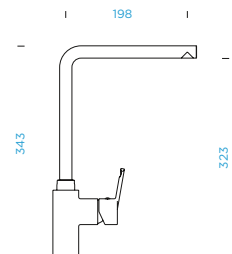

### ERSATZTEIL-INFORMATION

Ersatzteleshop [shop.schock.de](http://shop.schock.de)

- 628714/1 1
- 628673/3 2
- 628714/6 3
- 628714CHR 4
- 628714/5 5

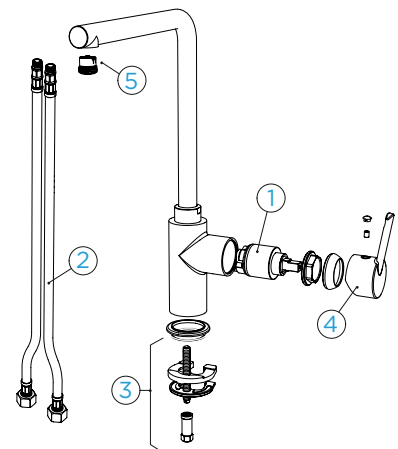

# WIE SIE HÖREN, HÖREN SIE NICHTS

SCHOCK ARMATUREN MIT FLÜSTERPERLATOR



Wo Küchen auch Treffpunkt von Familien und Freunden sind und offen gestaltet mit dem Wohnraum verschmelzen, kann ein lauter Aufschlag des Wasserstrahls als störend empfunden werden. Solche raumgreifenden Geräusche gilt es deshalb zugunsten des Wohlfühlambientes in modernen Küchenwelten möglichst zu minimieren. Dies geschieht durch den Flüsterperlator, eine Technologie, die einen weichen und leisen Wasserstrahl erzeugt und in ausgewählten SCHOCK Armaturen verbaut ist. Dabei werden nur die Geräusche merklich reduziert - nicht die Durchlaufmenge.

Weiterer Vorteil: Der leise Wasserstrahl spritzt auch deutlich weniger als bei herkömmlichen Perlatoren. Besonders interessant ist diese innovative Funktion für Armaturen mit erhöhten Auslaufpositionen.



Service-Videos: [www.schock.de/easy-tanos](http://www.schock.de/easy-tanos)

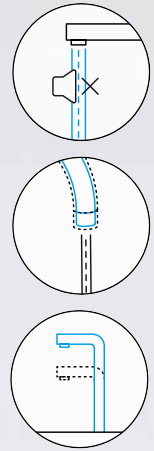

## SCHOCK TANOS NEU

Festauslauf

### AUSFÜHRUNG

 Edelstahl-optik

516000 EDO

### MODELL-INFORMATION

Anschlusschlauch: **500 mm**  
 Schwenkradius: **360°**  
 Hebelposition: **rechts**  
 Besonderheit: **Flüsterperlator**

### TECHNISCHE INFORMATION

PDF/DXF <https://www.schock.de/tanos>

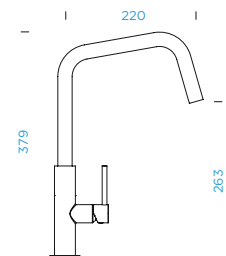

### ERSATZTEIL-INFORMATION

Ersatzteleshop [shop.schock.de](http://shop.schock.de)

- 628802/1 1
- 628802/2 2
- 628802/3 3
- 628802/4 4
- 628802/5 5

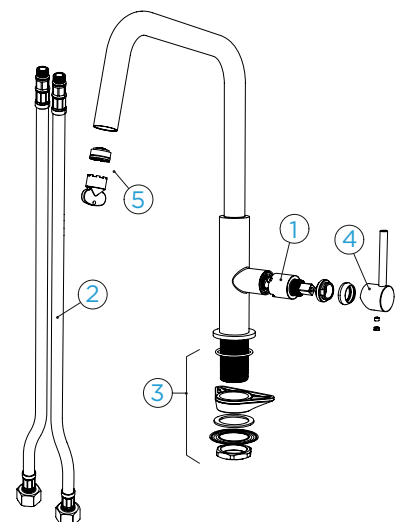





Service-Videos: [www.schock.de/easy-tanos](http://www.schock.de/easy-tanos)

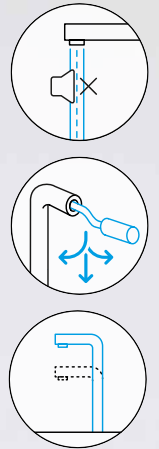

# SCHOCK TANOS

Ausziehbar

NEU

## AUSFÜHRUNG

Edelstahloptik

516120 EDO

## MODELL-INFORMATION

Anschlussschlauch: **500 mm**

Schwenkradius: **360 °**

Hebelposition: **rechts**

Nutzbare Schlauchlänge: **400 mm**

Besonderheit: **Flüsterperlator**

## TECHNISCHE INFORMATION

PDF/DXF <https://www.schock.de/tanos>

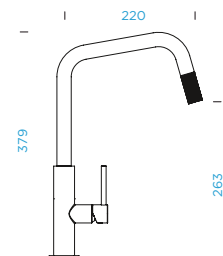

## ERSATZTEIL-INFORMATION

Ersatzteilshop [shop.schock.de](http://shop.schock.de)

- 628802/1 1
- 628803/2 2
- 628802/3 3
- 628802/4 4
- 628802/5 5
- 628802/6 6
- 628802/7 7

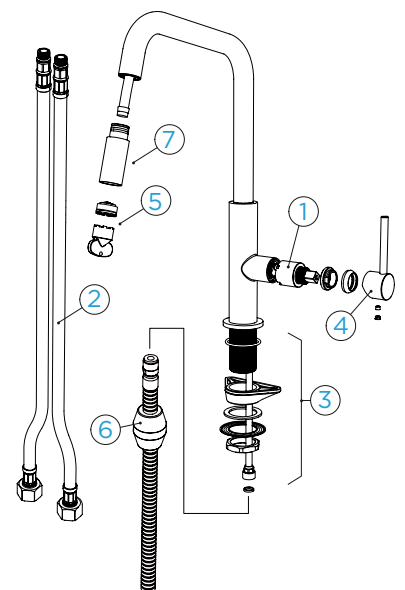

# SPÜLMITTELSPENDER

FUNKTIONSERWEITERUNG  
IM SPÜLBEREICH

Neben Spülen und Armaturen bietet SCHOCK auch Accessoires rund um den Spülbereich an – so etwa hochwertige Spülmittelspender. Während des Abwaschens ist das Spülmittel jederzeit griffbereit. Gleichzeitig verschönert der integrierte Spender die täglichen Handgriffe in der Küche, da keine Spülmittelflasche im Arbeitsbereich aufgestellt werden muss. Passend zu verschiedenen Design- und Funktionsanforderungen zeigt sich die Produktauswahl in verschiedenen Größen und Formen. Ein Highlight: Durch seine patentierte Technologie eröffnet der SCHOCK Ladon die Möglichkeit, die Funktionalität des Drehexzentrums und des Seifenspenders zu kombinieren – und meistert diese Herausforderung spielend.

# SORTIMENTSÜBERSICHT

## SPÜLMITTELSPENDER



AMUR CHR



LADON CHR



PUCK CHR EDO



SANI CHR EDO

CHR Chrom EDO Edelstahloptik



## SCHOCK AMUR

### AUSFÜHRUNG

Chrom

629014CHR

### MODELL-INFORMATION

Auslauflänge: **98 mm**

Höhe: **337 mm**

Auslaufhöhe: **52 mm**

Füllmenge: **480 ml**

Platz im Unterschrank: **237 mm**

### TECHNISCHE INFORMATION

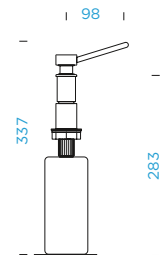

### ERSATZTEIL-INFORMATION

Ersatzteleshop [shop.schock.de](http://shop.schock.de)

### BEFÜLLUNG

Befüllung von oben

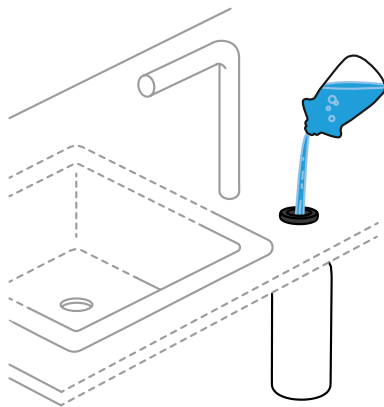



## SCHÖCK LADON

### AUSFÜHRUNG

Chrom

629016CHR

### MODELL-INFORMATION

Auslauflänge: **98 mm**

Höhe: **345 mm**

Auslaufhöhe: **62 mm**

Füllmenge: **270 ml**

Platz im Unterschrank: **209 mm**

Besonderheit: **patentierte  
Kombination aus  
Spülmittelspender und  
Drehexzenter**

### TECHNISCHE INFORMATION

[www.schock.de/ladon](http://www.schock.de/ladon)

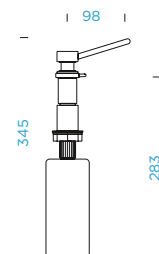

### BEFÜLLUNG

Befüllung von oben

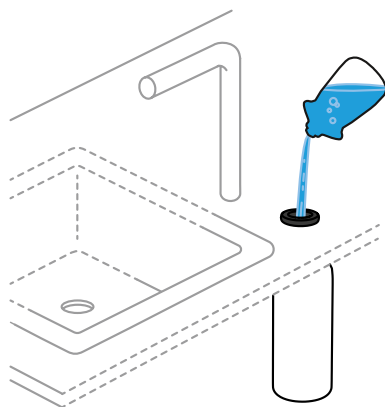

### ERSATZTEIL-INFORMATION

Ersatzteilshop [shop.schock.de](http://shop.schock.de)

**Hinweis:** Der Ladon kann nur in Verbindung mit einer CRISTADUR® Spüle verbaut werden und bei Einbau in die Arbeitsplatte darf deren Stärke max. 12mm betragen.



## SCHOCK PUCK

### AUSFÜHRUNG

-  Edelstahloptik 629025EDO
-  Chrom 629025CHR

### MODELL-INFORMATION

Auslauflänge: **90 mm**  
 Höhe: **322 mm**  
 Auslaufhöhe: **81.5 mm**  
 Füllmenge: **300 ml**  
 Platz im Unterschrank: **237 mm**

### TECHNISCHE INFORMATION

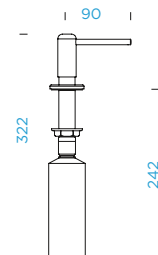

### ERSATZTEIL-INFORMATION

Ersatzteleshop [shop.schock.de](http://shop.schock.de)

### BEFÜLLUNG

Befüllung von oben

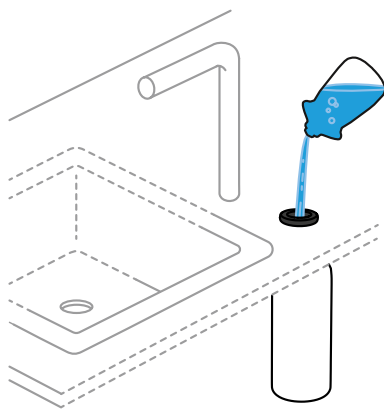







## SCHOCK SANI

### AUSFÜHRUNG

-  Edelstahl-optik
-  Chrom

629026EDO  
629026CHR

### MODELL-INFORMATION

Auslauflänge: **90 mm**  
 Höhe: **322 mm**  
 Auslaufhöhe: **80 mm**  
 Füllmenge: **300 ml**  
 Platz im Unterschrank: **237 mm**

### TECHNISCHE INFORMATION

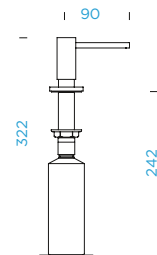

### ERSATZTEIL-INFORMATION

Ersatzteilshop [shop.schock.de](http://shop.schock.de)

### BEFÜLLUNG



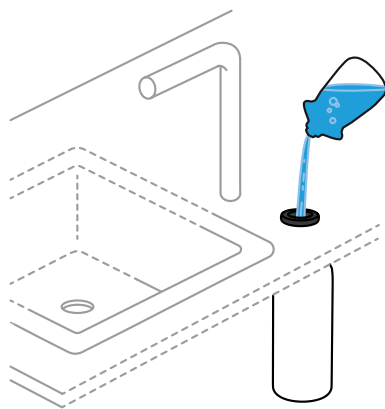





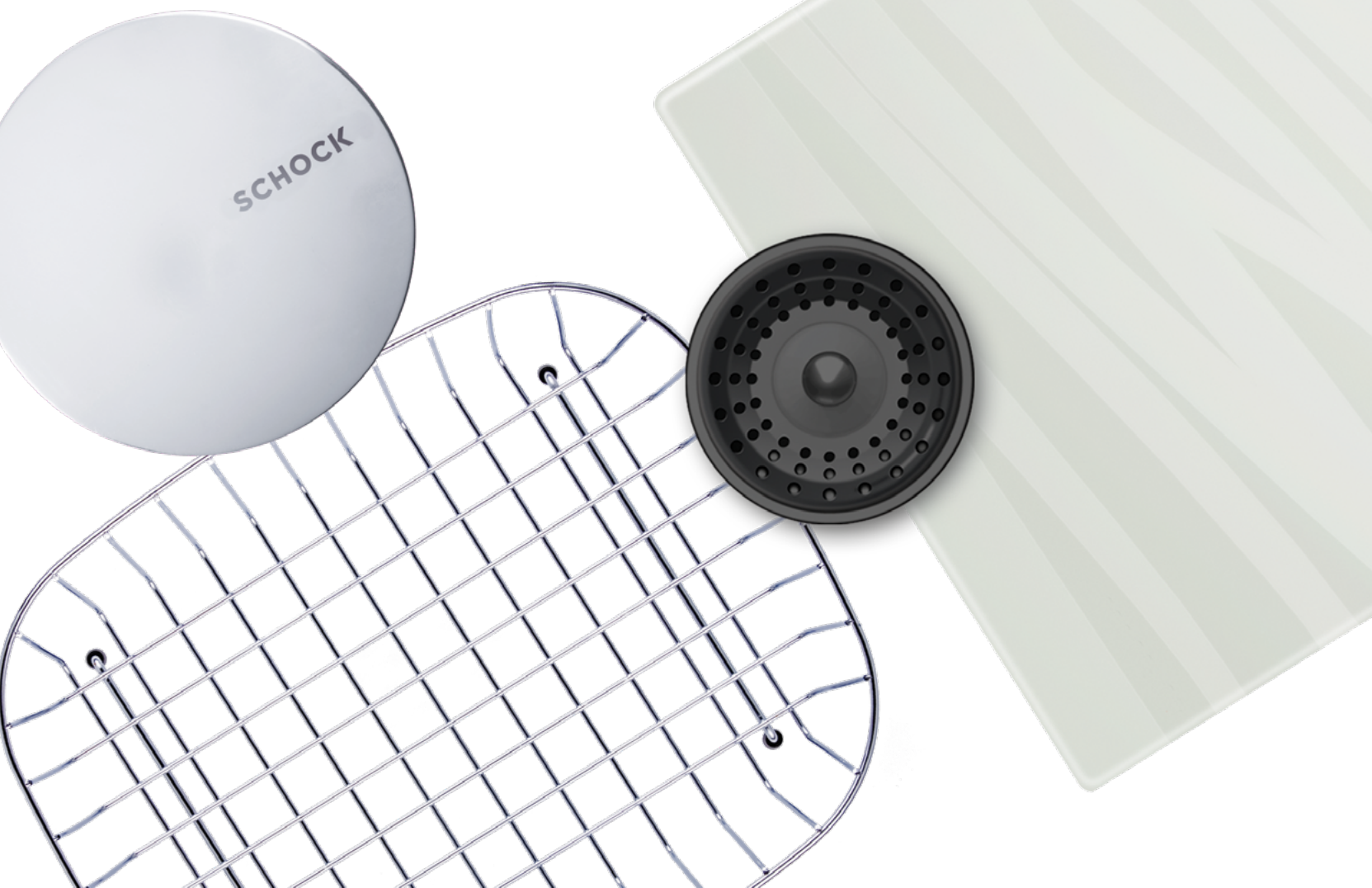

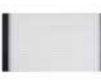

Befüllung von oben











# PERFEKT ERGÄNZT SCHOCK ZUBEHÖR





Passgenaues, funktionales Zubehör, zu dem Schneidbretter, Abtropfschalen, Geschirrkörbe, Dampfgarbehälter und vieles mehr zählen, macht die Spüle zum perfekten Alleskönner in der Küche. Individuelle Lösungen schaffen Ordnung und unterstützen die Vorbereitung frischer Lebensmittel.











SCHNEIDBRETTER	ZUSATZINFORMATIONEN	BESTELLNr.
 <b>Glasschneidbrett</b>	383 × 255 × 5 mm <b>passend zu:</b> Mono N-100S, Mono N-100, Nemo N-100S, Nemo N-100	<b>629015/N</b>
 <b>Glasschneidbrett</b>	419 × 352 × 5 mm <b>passend zu:</b> Grando M-100	<b>629028</b>
 <b>Universal-Glasschneidbrett</b> mit modernem, gepunktetem Muster	542 × 300 × 5 mm für Auflage-Spülen <b>passend zu:</b> Signus C-150, Kyoto D-100, Epure D-150, Kyoto D-150, Lotus D-100, Primus D-150, Lotus D-150, Typos D-150, Primus D-100, Primus D-100L, Primus C-150, Epure D-100, Typos D-100, Typos D-100L, Epure D-100L, Formhaus D-100S, Formhaus D-100, Manhattan D-100LS, Formhaus D-100L, Formhaus D-150L, Signus D-100, Signus D-100L, Signus D-150, Tia D-100L, Signus D-200, Waterfall D-100, Manhattan D-100, Waterfall D-150	<b>629036</b>
 <b>Holzschneidbrett</b> aus Bambus	540 × 300 × 25 mm optimal für Auflage-Spülen <b>passend zu:</b> Kyoto D-100, Kyoto D-150, Lotus D-100, Lotus D-150, Primus C-150, Primus D-100, Primus D-100L, Primus D-150, Epure D-100, Typos D-100, Epure D-100L, Signus C-150, Manhattan D-100LS, Typos D-100L, Epure D-150, Signus D-100, Formhaus D-100S, Formhaus D-100, Signus D-100L, Typos D-150, Formhaus D-100L, Signus D-150, Tia D-100L, Formhaus D-150L, Signus D-200, Waterfall D-100, Manhattan D-100, Waterfall D-150	<b>629044</b>
 <b>Glasschneidbrett, weiß</b> mit abstraktem, weißem Muster	528 × 275 × 4 mm für Auflage-Spülen <b>passend zu:</b> Kyoto D-100, Epure D-100, Epure D-100L, Epure D-150, Formhaus D-100S, Formhaus D-100, Kyoto D-150, Formhaus D-100L, Lotus D-100, Formhaus D-150L, Primus D-100, Primus D-100L, Primus D-150, Primus C-150, Typos D-100, Lotus D-150, Typos D-100L, Typos D-150, Manhattan D-100, Manhattan D-100LS, Signus D-100, Signus D-100L, Signus D-150, Tia D-100L, Waterfall D-100, Signus D-200, Waterfall D-150	<b>629045</b> <b>Unterbau:</b> <b>629045U</b>
 <b>Glasschneidbrett, weiß</b> mit abstraktem, weißem Muster	515 × 275 × 4 mm für flächenbündige Spülen <b>passend zu:</b> Signus D-100 FB, Waterfall D-100 FB, Signus D-100L FB, Waterfall D-150 FB, Signus D-150 FB	<b>629045FB</b>
 <b>Glasschneidbrett, schwarz</b> mit abstraktem, grauem Muster	528 × 275 × 4 mm für Auflage-Spülen <b>passend zu:</b> Lotus D-150, Waterfall D-150, Signus D-100L, Signus D-200, Kyoto D-150, Signus D-150, Kyoto D-100, Epure D-100, Epure D-100L, Epure D-150, Formhaus D-100S, Formhaus D-100, Lotus D-100, Formhaus D-100L, Formhaus D-150L, Primus D-100, Primus D-100L, Primus D-150, Primus C-150, Typos D-100, Typos D-100L, Typos D-150, Manhattan D-100, Manhattan D-100LS, Signus D-100, Tia D-100L, Waterfall D-100	<b>629046</b> <b>Unterbau:</b> <b>629046U</b>
 <b>Glasschneidbrett, schwarz</b> mit abstraktem, grauem Muster	515 × 275 × 4 mm für flächenbündige Spülen <b>passend zu:</b> Waterfall D-150 FB, Signus D-150 FB, Signus D-100L FB, Signus D-100 FB, Waterfall D-100 FB	<b>629046FB</b>
 <b>Glasschneidbrett, schwarz</b> mit abstraktem, grauem Muster	538 × 275 × 4 mm für Auflage-Spülen <b>passend zu:</b> Mono D-150, Wembley D-100, Manhattan D-150L, Mono D-100L, Mono D-100XS, Mono D-100S, Wembley D-100L, Mono D-100, Wembley D-150, Manhattan D-100L	<b>629050</b>
 <b>Holzschneidbrett</b> aus Bambus	290 × 210 × 18 mm <b>passend zu:</b> Manhattan D-100XS, Manhattan D-100S	<b>629052</b>
 <b>Glasschneidbrett, weiß</b> mit abstraktem, weißem Muster	538 × 275 × 4 mm für Auflage-Spülen <b>passend zu:</b> Wembley D-100, Manhattan D-150L, Mono D-100L, Mono D-100XS, Mono D-150, Mono D-100S, Wembley D-100L, Mono D-100, Wembley D-150, Manhattan D-100L	<b>629059</b>
 <b>Glasschneidbrett, schwarz, klein</b> in intensivem Schwarz	408 × 394 × 4 mm Glasschneidbrett klein <b>passend zu:</b> Horizont N-200, Horizont D-150	<b>629064</b>
 <b>Glasschneidbrett, schwarz, 2-teilig</b> in intensivem Schwarz für Spülen mit zwei Becken	Glasschneidbrett klein Glasschneidbrett groß <b>passend zu:</b> Horizont D-150	<b>629064 + 629075</b>













SCHNEIDBRETTER	ZUSATZINFORMATIONEN	BESTELNR.
 <b>Glasschneidbrett, grün, klein</b> mit abstraktem, grünem Linienmuster	408 × 394 × 4 mm <b>passend zu:</b> Horizont N-200, Horizont D-150	<b>629064/1</b>
 <b>Glasschneidbrett, grün, 2-teilig</b> mit abstraktem, grünem Linienmuster	Glasschneidbrett klein Glasschneidbrett groß <b>passend zu:</b> Horizont D-150	<b>629064/1 + 629075/1</b>
 <b>Glasschneidbrett, schwarz, groß</b> in intensivem Schwarz	537 × 394 × 4 mm Glasschneidbrett groß <b>passend zu:</b> Horizont D-150	<b>629075</b>
 <b>Glasschneidbrett, grün, groß</b> mit abstraktem, grünem Linienmuster	537 × 394 × 4 mm <b>passend zu:</b> Horizont D-150	<b>629075/1</b>
 <b>Glasschneidbrett, schwarz</b> in intensivem Schwarz	394 × 318 × 4 mm <b>passend zu:</b> Horizont D-100S, Horizont D-100	<b>629076</b>
 <b>Glasschneidbrett schwarz</b> in intensivem Schwarz	518 × 398 × 4 mm <b>passend zu:</b> Greenwich N-150	<b>629077</b>
 <b>Holzschneidbrett, hell</b> aus Buche	300 × 530 × 23 mm <b>passend zu:</b> Wembley D-100, Wembley D-150, Wembley D-100L	<b>629134</b>
 <b>Kunststoffschneidbrett</b> in professioneller Qualität	394 × 394 × 15 mm <b>passend zu:</b> Greenwich N-100XL, Prepstation D-150, Horizont N-200, Horizont D-150, Horizont D-100, Greenwich N-200	<b>629135</b>
 <b>Holzschneidbrett</b> aus Bambus	480 × 240 × 23.5 mm für Auflage-Spülen <b>passend zu:</b> Mono D-100XS, Mono D-150, Mono D-100S, Mono D-100, Mono D-100L	<b>629145</b>
 <b>Holzschneidbrett</b> aus Bambus	395 × 395 × 20 mm <b>passend zu:</b> Prepstation D-150, Horizont N-200, Horizont D-150, Horizont D-100, Greenwich N-100XL, Greenwich N-200	<b>629158</b>
 <b>Schneidbrett Fibre-Rock</b> aus strapazierfähigem Faserverbundmaterial	300 × 542 × 19.3 mm für Auflage-Spülen <b>passend zu:</b> Kyoto D-100, Kyoto D-150, Horizont D-100S, Horizont D-100, Horizont D-150, Horizont N-200, Lotus D-100, Lotus D-150, Signus D-100, Signus D-100L, Signus D-150, Signus D-200, Waterfall D-100, Waterfall D-150, Tia D-100L, Epure D-100, Epure D-100L, Formhaus D-100S, Formhaus D-100, Formhaus D-100L, Formhaus D-150L, Manhattan D-100, Manhattan D-100LS, Primus D-100, Primus D-100L, Primus D-150, Typos D-100	<b>629184</b>

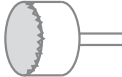















FUNKTIONSSCHALEN	ZUSATZINFORMATIONEN	BESTELLN.R.
 <b>Funktionsschale</b> aus Edelstahl	368 × 185 × 110mm <b>passend zu:</b> Mono N-100S, Mono N-100, Nemo N-100S, Nemo N-100	<b>629017</b>
 <b>Funktionsschale</b> aus Edelstahl	345 × 188 × 110mm <b>passend zu:</b> Primus D-150, Typos D-150, Signus D-150	<b>629043</b>
 <b>Funktionsschale, weiß</b> aus Kunststoff in Weiß	230 × 230 × 118mm <b>passend zu:</b> Waterfall D-150 FB, Waterfall D-150	<b>629049</b>
 <b>Funktionsschale</b> aus Edelstahl	393 × 153 × 109mm <b>passend zu:</b> Greenwich N-150, Horizont D-150, Horizont D-100S, Horizont D-100, Horizont N-200	<b>629051SH</b>
 <b>Funktionsschale</b> aus Edelstahl	295 × 188 × 111mm <b>passend zu:</b> Lotus D-150	<b>629056</b>
 <b>Funktionsschale</b> aus Edelstahl	365 × 263 × 112mm <b>passend zu:</b> Lotus C-150	<b>629057</b>
 <b>Gastronormbehälter GN 2/8</b> aus Edelstahl	325 × 132 × 65mm mit gelochter Bodenfläche, Gastronorm GN 2/8 <b>passend zu:</b> Kyoto D-100, Horizont D-150, Horizont N-200, Kyoto D-150, Greenwich N-100XL, Prepstation D-150, Greenwich N-200, Nemo N-100S, Nemo N-100, Mono N-100S, Mono N-100, Tia D-100L	<b>629060</b>
 <b>Gastronormbehälter GN 2/8</b> aus Edelstahl	325 × 132 × 65mm Gastronorm GN 2/8 <b>passend zu:</b> Kyoto D-100, Horizont D-150, Horizont N-200, Kyoto D-150, Greenwich N-100XL, Prepstation D-150, Greenwich N-200, Nemo N-100S, Nemo N-100, Mono N-100S, Mono N-100, Tia D-100L	<b>629061</b>
 <b>Gastronormbehälter GN 2/8</b> aus Edelstahl	325 × 132 × 100mm Gastronorm GN 2/8 <b>passend zu:</b> Kyoto D-100, Horizont D-150, Horizont N-200, Kyoto D-150, Greenwich N-100XL, Prepstation D-150, Greenwich N-200, Nemo N-100S, Nemo N-100, Mono N-100S, Mono N-100, Tia D-100L	<b>629062</b>
 <b>Gastronormbehälter GN 2/3</b> aus Edelstahl	354 × 325 × 65mm Gastronorm GN 2/3 <b>passend zu:</b> Horizont N-200, Kyoto D-100, Kyoto D-150, Greenwich N-100XL, Prepstation D-150, Greenwich N-200, Nemo N-100S, Nemo N-100, Mono N-100S, Mono N-100, Horizont D-150	<b>629063</b>
 <b>Funktionsschale</b> aus Edelstahl	345 × 188 × 110mm <b>passend zu:</b> Primus C-150, Signus C-150	<b>629109</b>
 <b>Funktionsschale</b> aus Edelstahl	425 × 153 × 125mm <b>passend zu:</b> Greenwich N-100S FB, Greenwich N-100S, Greenwich N-100, Greenwich N-100L, Greenwich N-100 FB, Greenwich N-100L FB	<b>629111</b>
 <b>Funktionsschalen-Set</b> aus Kunststoff in Schwarz	318 × 132 × 97mm Schale klein, 125 × 117 × 94 mm Schale groß, 318 × 132 × 97 mm <b>passend zu:</b> Wembley D-150	<b>629132S</b>
 <b>Funktionsschalen-Set 7-teilig</b> aus Kunststoff in Schwarz	131 × 437 × 115mm <b>passend zu:</b> Tia D-100L	<b>629728</b>

















HALTEGITTER UND TRÄGER	ZUSATZINFORMATIONEN	BESTELLN.R.
 <b>Praktisches Funktionsgitter</b> Multifunktionale Einsatzmöglichkeiten	499 × 187 × 490 mm <b>passend zu:</b> Mono D-100XS, Mono D-100XS FB	<b>629138</b>
 <b>Multifunktionaler Träger</b> zum Einsetzen von Dampfgarbehältern, empfohlen für 629063	316 × 394 × 5 mm passend für Gastronorm GN 2/3 <b>passend zu:</b> Horizont N-200, Greenwich N-100XL, Prepstation D-150, Greenwich N-200, Horizont D-150	<b>629146</b>
 <b>Multifunktionaler Träger</b> zum Einsetzen von Dampfgarbehältern, empfohlen für 629063	344 × 363 × 5 mm passend für Gastronorm GN 2/3 <b>passend zu:</b> Nemo N-100S, Nemo N-100, Mono N-100S, Mono N-100	<b>629151</b>
 <b>Multifunktionaler Träger</b> zum Einsetzen von Dampfgarbehältern, empfohlen für 629060, 629061, 629062	126 × 438 × 5 mm passend für Gastronorm GN 2/3 <b>passend zu:</b> Tia D-100L	<b>629727</b>

















ABTROPFFLÄCHEN	ZUSATZINFORMATIONEN	BESTELLN.R.
 <b>Abtropffläche aus Edelstahl</b>	360 × 442 × 22 mm Optimal geeignet für Unterbau und flächenbündige Spülen. <b>passend zu:</b> Greenwich N-100S, Greenwich N-100, Greenwich N-100L	<b>629185</b>
 <b>Abtropffläche aus Edelstahl</b>	332 × 392 × 22 mm Optimal geeignet für Unterbau und flächenbündige Spülen. <b>passend zu:</b> Greenwich N-150	<b>629186</b>
 <b>Abtropfmatte aus Silikon</b> in Anthrazit	400 × 415 × 9 mm Optimal geeignet für Unterbau und flächenbündige Spülen. <b>passend zu:</b> Mono N-100S, Greenwich N-100XL, Greenwich N-150, Greenwich N-200, Nemo N-100S, Nemo N-100, Carbon N-100, Carbon N-100S, Mono N-100, Greenwich N-100S, Greenwich N-100, Greenwich N-100L, Horizont N-200	<b>629188</b>
 <b>Design Abtropfgitter</b> in Brushed Copper	336 × 480 × 12 mm Optimal geeignet für Auflage und flächenbündige Spülen. <b>passend zu:</b> Kyoto D-150, Mono D-100XS, Mono D-100L, Wembley D-100L, Kyoto D-100L, Waterfall D-100, Mono D-100S, Signus D-100L, Waterfall D-150, Mono D-100, Signus D-150, Wembley D-100, Signus D-200, Mono D-150, Wembley D-150, Tia D-100L, Signus C-150, Kyoto D-100, Signus D-100, Horizont N-200	<b>629725COP</b>
 <b>Design Abtropfgitter</b> in Brushed Stainless Steel Look	336 × 480 × 12 mm Optimal geeignet für Auflage und flächenbündige Spülen. <b>passend zu:</b> Kyoto D-150, Mono D-100XS, Mono D-100L, Wembley D-100L, Kyoto D-100L, Waterfall D-100, Mono D-100S, Signus D-100L, Waterfall D-150, Mono D-100, Signus D-150, Wembley D-100, Signus D-200, Mono D-150, Wembley D-150, Tia D-100L, Signus C-150, Kyoto D-100, Signus D-100, Horizont N-200	<b>629725EDM</b>
 <b>Design Abtropfgitter</b> in Brushed Black Metallic	336 × 480 × 12 mm Optimal geeignet für Auflage und flächenbündige Spülen. <b>passend zu:</b> Kyoto D-150, Mono D-100XS, Mono D-100L, Wembley D-100L, Kyoto D-100L, Waterfall D-100, Mono D-100S, Signus D-100L, Waterfall D-150, Mono D-100, Signus D-150, Wembley D-100, Signus D-200, Mono D-150, Wembley D-150, Tia D-100L, Signus C-150, Kyoto D-100, Signus D-100, Horizont N-200	<b>629725S</b>
 <b>Design Abtropfgitter</b> in Brushed Copper	336 × 392 × 12 mm Optimal geeignet für Auflage und flächenbündige Spülen. <b>passend zu:</b> Prepstation D-150, Greenwich N-100XL, Greenwich N-200, Horizont D-100, Horizont D-150, Horizont D-100S	<b>629726COP</b>
 <b>Design Abtropfgitter</b> in Brushed Stainless Steel Look	336 × 392 × 12 mm Optimal geeignet für Auflage und flächenbündige Spülen. <b>passend zu:</b> Prepstation D-150, Greenwich N-100XL, Greenwich N-200, Horizont D-100, Horizont D-150, Horizont D-100S	<b>629726EDM</b>
 <b>Design Abtropfgitter</b> in Brushed Black Metallic	336 × 392 × 12 mm Optimal geeignet für Auflage und flächenbündige Spülen. <b>passend zu:</b> Prepstation D-150, Greenwich N-100XL, Greenwich N-200, Horizont D-100, Horizont D-150, Horizont D-100S	<b>629726S</b>



































GESCHIRRKÖRBE	ZUSATZINFORMATIONEN	BESTELLNR.	
	415 × 320 × 155 mm <b>passend zu:</b> Signus C-150, Signus D-100 FB, Primus D-100, Primus D-100L, Primus D-150, Signus D-100L FB, Primus C-150, Typos D-100, Typos D-100L, Signus D-150 FB, Signus D-100, Signus D-100L, Signus D-200 FB, Signus D-150, Signus C-150 FB, Signus D-200	<b>629171</b>	
	395 × 315 × 170 mm <b>passend zu:</b> Lotus D-100, Lotus D-150	<b>629194</b>	
	475 × 350 × 155 mm <b>passend zu:</b> Lotus C-150	<b>629196</b>	
SONSTIGES ZUBEHÖR	ZUSATZINFORMATIONEN	BESTELLNR.	
	<b>Wastecap</b> Elegantes Sichtteil aus gebürstetem Edelstahl zur Abdeckung des Siebkorbs	<b>passend zu:</b> Horizont D-150, Kyoto D-100, Epure D-100L, Horizont N-200, Epure D-100, Formhaus D-100, Manhattan R-100, Formhaus D-100S, Formhaus D-100L, Formhaus D-150L, Manhattan D-100, Manhattan D-100L, Nemo N-100S, Nemo N-100, Signus D-100 FB, Kyoto D-150, Primus D-100, Primus D-100L, Lotus D-100, Primus D-150, Lotus D-150, Typos D-100, Mono D-100L FB, Lotus C-150, Waterfall D-150, Mono D-100XS, Mono D-100S, Waterfall D-100 FB, Carbon N-100, Mono D-100S FB, Mono D-100, Signus D-100L FB, Mono D-100L, Primus C-150, Mono D-150, Typos D-100S, Mono R-100, Waterfall D-150 FB, Mono N-100S, Mono N-100, Mono D-100 FB, Manhattan D-100LS, Typos D-100L, Epure D-150, Carbon N-100S, Signus D-150 FB, Typos D-150S, Signus D-100, Signus D-100L, Typos D-150, Grando M-100, Signus D-150, Signus D-200, Genius D-100S, Genius C-150, Signus C-150, Manhattan D-100XS, Signus C-150 FB, Manhattan D-100S, Waterfall D-100, Horizont D-100, Horizont D-100S	<b>628152</b>
	<b>Fertige Bohrung</b> für Exzenter und Armatur; Positionsangabe siehe Zeichnung	Lochposition bei Bestellung mit angeben: 629004/a, 629004/b, 629004/c, 629004/d, 629004/e	<b>629004</b>
	<b>LED Beckenposition links</b> Moderne, energieeffiziente LED-Beleuchtung als direkte Lichtquelle im Spülbecken	für Beckenposition links	<b>629024/L</b>
	<b>LED Beckenposition rechts</b> Moderne, energieeffiziente LED-Beleuchtung als direkte Lichtquelle im Spülbecken	für Beckenposition rechts	<b>629024/R</b>
	<b>Diamantbohrer SB Light</b> Bohrer mit Diamantpartikeln		<b>629095</b>
	<b>Diamantbohrer SB Pro</b> Exklusiver Bohrer mit Diamantpartikeln	mehrere Anwendungen möglich	<b>629007</b>
	<b>Indutherm</b> Heizquelle für Abtropffläche, in Verbindung mit dem Excenterdrehkopf 629843/CHR, 629843/COP, 629843/EDM oder 629843/GUM möglich	Als Wärmequelle für Teller oder ein schnelleres Trocknen des Abwaschs <b>passend zu:</b> Wembley D-100, Kyoto D-100, Mono D-100S, Kyoto D-150, Mono D-100, Mono D-100L, Wembley D-100L, Prepstation D-150, Wembley D-150, Tia D-100L, Horizont D-100, Horizont D-150	<b>629100</b>
	<b>Comfopush, Chrom</b> für automatisches Öffnen und Schließen des Siebkorbs durch Drücken des Knopfes in runder Ausführung	für alle CRISTADUR® Spülen geeignet	<b>629891CHR</b>
	<b>Comfopush, Edelstahl massiv</b> für automatisches Öffnen und Schließen des Siebkorbs durch Drücken des Knopfes in runder Ausführung	für alle CRISTADUR® Spülen geeignet	<b>629891EDM</b>
	<b>Grobpartikelfilter SF-100</b> als zusätzlicher Schutz für Kartusche und Perlator	für alle SCHOCK Armaturen geeignet Pro Eckventil ist ein SF-Filter notwendig, Einsatz des SF-100 ist Voraussetzung für eine Garantieverlängerung auf 5 Jahre	<b>629883</b>
<b>Siphon</b>	1 1/2 Zoll, mit Anschluss für Geschirrspüler	<b>629229</b>	

SICHTTEIL	ZUSATZINFORMATIONEN	BESTELLN.R.
 <b>Sichtteile in Copper</b> bestehend aus Drehgriff für Exzenterbetätigung, zwei Ablaufkelchen und Überlaufblende	in Copper <b>passend zu:</b> Lotus D-150, Signus C-150, Signus C-150 FB	<b>629305COP</b>
 <b>Sichtteile in Edelstahl</b> bestehend aus Drehgriff für Exzenterbetätigung, zwei Ablaufkelchen und Überlaufblende	in Edelstahl <b>passend zu:</b> Signus C-150, Lotus D-150, Signus C-150 FB	<b>629305EDM</b>
 <b>Sichtteile in Gunmetal</b> bestehend aus Drehgriff für Exzenterbetätigung, zwei Ablaufkelchen und Überlaufblende	in Gunmetal <b>passend zu:</b> Signus C-150, Lotus D-150, Signus C-150 FB	<b>629305GUM</b>
 <b>Sichtteile in White Gold</b> bestehend aus Drehgriff für Exzenterbetätigung, zwei Ablaufkelchen und Überlaufblende	in White Gold <b>passend zu:</b> Signus C-150, Signus C-150 FB, Lotus D-150	<b>629305WGO</b>
 <b>Sichtteile in Copper</b> bestehend aus Drehgriff für Exzenterbetätigung, Ablaufkelch und Überlaufblende	in Copper <b>passend zu:</b> Carbon N-100, Carbon N-100S	<b>629307COP</b>
 <b>Sichtteile in Edelstahl</b> bestehend aus Drehgriff für Exzenterbetätigung, Ablaufkelch und Überlaufblende	in Edelstahl <b>passend zu:</b> Carbon N-100, Carbon N-100S	<b>629307EDM</b>
 <b>Sichtteile in Gunmetal</b> bestehend aus Drehgriff für Exzenterbetätigung, Ablaufkelch und Überlaufblende	in Gunmetal <b>passend zu:</b> Carbon N-100, Carbon N-100S	<b>629307GUM</b>
 <b>Sichtteile in White Gold</b> bestehend aus Drehgriff für Exzenterbetätigung, Ablaufkelch und Überlaufblende	in White Gold <b>passend zu:</b> Carbon N-100S, Carbon N-100	<b>629307WGO</b>
 <b>Sichtteile in Copper</b> bestehend aus Drehgriff für Exzenterbetätigung, zwei Ablaufkelchen und Überlaufblende	in Copper <b>passend zu:</b> Greenwich N-150	<b>629308COP</b>
 <b>Sichtteile in Edelstahl</b> bestehend aus Drehgriff für Exzenterbetätigung, zwei Ablaufkelchen und Überlaufblende	in Edelstahl <b>passend zu:</b> Greenwich N-150	<b>629308EDM</b>
 <b>Sichtteile in Gunmetal</b> bestehend aus Drehgriff für Exzenterbetätigung, zwei Ablaufkelchen und Überlaufblende	in Gunmetal <b>passend zu:</b> Greenwich N-150	<b>629308GUM</b>
 <b>Sichtteile in White Gold</b> bestehend aus Drehgriff für Exzenterbetätigung, zwei Ablaufkelchen und Überlaufblende	in White Gold <b>passend zu:</b> Greenwich N-150	<b>629308WGO</b>
 <b>Sichtteile in Copper</b> bestehend aus Drehgriff für Exzenterbetätigung, Ablaufkelch und Überlaufblende	in Copper <b>passend zu:</b> Mono N-100S, Mono N-100	<b>629313COP</b>
 <b>Sichtteile in Edelstahl</b> bestehend aus Drehgriff für Exzenterbetätigung, Ablaufkelch und Überlaufblende	in Edelstahl <b>passend zu:</b> Mono N-100S, Mono N-100	<b>629313EDM</b>
 <b>Sichtteile in Gunmetal</b> bestehend aus Drehgriff für Exzenterbetätigung, Ablaufkelch und Überlaufblende	in Gunmetal <b>passend zu:</b> Mono N-100S, Mono N-100	<b>629313GUM</b>
 <b>Sichtteile in White Gold</b> bestehend aus Drehgriff für Exzenterbetätigung, Ablaufkelch und Überlaufblende	in White Gold <b>passend zu:</b> Mono N-100S, Mono N-100	<b>629313WGO</b>







SICHTTEIL	ZUSATZINFORMATIONEN	BESTELLNr.
 <b>Sichtteile in Copper</b> bestehend aus Drehgriff für Exzenterbetätigung, Ablaufkelch und Überlaufblende	in Copper <b>passend zu:</b> Kyoto D-100	<b>629338COP</b>
 <b>Sichtteile in Edelstahl</b> bestehend aus Drehgriff für Exzenterbetätigung, Ablaufkelch und Überlaufblende	in Edelstahl <b>passend zu:</b> Kyoto D-100	<b>629338EDM</b>
 <b>Sichtteile in Gunmetal</b> bestehend aus Drehgriff für Exzenterbetätigung, Ablaufkelch und Überlaufblende	in Gunmetal <b>passend zu:</b> Kyoto D-100	<b>629338GUM</b>
 <b>Sichtteile in White Gold</b> bestehend aus Drehgriff für Exzenterbetätigung, Ablaufkelch und Überlaufblende	in White Gold <b>passend zu:</b> Kyoto D-100	<b>629338WGO</b>
 <b>Sichtteile in Copper</b> bestehend aus Drehgriff für Exzenterbetätigung, zwei Ablaufkelchen und Überlaufblende	in Copper <b>passend zu:</b> Kyoto D-150	<b>629340COP</b>
 <b>Sichtteile in Edelstahl</b> bestehend aus Drehgriff für Exzenterbetätigung, zwei Ablaufkelchen und Überlaufblende	in Edelstahl <b>passend zu:</b> Kyoto D-150	<b>629340EDM</b>
 <b>Sichtteile in Gunmetal</b> bestehend aus Drehgriff für Exzenterbetätigung, zwei Ablaufkelchen und Überlaufblende	in Gunmetal <b>passend zu:</b> Kyoto D-150	<b>629340GUM</b>
 <b>Sichtteile in White Gold</b> bestehend aus Drehgriff für Exzenterbetätigung, zwei Ablaufkelchen und Überlaufblende	in White Gold <b>passend zu:</b> Kyoto D-150	<b>629340WGO</b>
 <b>Sichtteile in Copper</b> bestehend aus Drehgriff für Exzenterbetätigung, zwei Ablaufkelchen und Überlaufblende	in Copper <b>passend zu:</b> Lotus C-150	<b>629349COP</b>
 <b>Sichtteile in Edelstahl</b> bestehend aus Drehgriff für Exzenterbetätigung, zwei Ablaufkelchen und Überlaufblende	in Edelstahl <b>passend zu:</b> Lotus C-150	<b>629349EDM</b>
 <b>Sichtteile in Gunmetal</b> bestehend aus Drehgriff für Exzenterbetätigung, zwei Ablaufkelchen und Überlaufblende	in Gunmetal <b>passend zu:</b> Lotus C-150	<b>629349GUM</b>
 <b>Sichtteile in White Gold</b> bestehend aus Drehgriff für Exzenterbetätigung, zwei Ablaufkelchen und Überlaufblende	in White Gold <b>passend zu:</b> Lotus C-150	<b>629349WGO</b>
 <b>Sichtteile in Copper</b> bestehend aus Drehgriff für Exzenterbetätigung, zwei Ablaufkelchen und Überlaufblende	in Copper <b>passend zu:</b> Waterfall D-150, Waterfall D-150 FB	<b>629366COP</b>
 <b>Sichtteile in Edelstahl</b> bestehend aus Drehgriff für Exzenterbetätigung, zwei Ablaufkelchen und Überlaufblende	in Edelstahl <b>passend zu:</b> Waterfall D-150, Waterfall D-150 FB	<b>629366EDM</b>
 <b>Sichtteile in Gunmetal</b> bestehend aus Drehgriff für Exzenterbetätigung, zwei Ablaufkelchen und Überlaufblende	in Gunmetal <b>passend zu:</b> Waterfall D-150, Waterfall D-150 FB	<b>629366GUM</b>
 <b>Sichtteile in White Gold</b> bestehend aus Drehgriff für Exzenterbetätigung, zwei Ablaufkelchen und Überlaufblende	in White Gold <b>passend zu:</b> Waterfall D-150, Waterfall D-150 FB	<b>629366WGO</b>

SICHTTEIL	ZUSATZINFORMATIONEN	BESTELLN.R.
	<b>Sichtteile in Copper</b> bestehend aus Drehgriff für Exzenterbetätigung, Ablaufkelch und Überlaufblende	in Copper <b>passend zu:</b> Horizont D-100S <b>629368COP</b>
	<b>Sichtteile in Edelstahl</b> bestehend aus Drehgriff für Exzenterbetätigung, Ablaufkelch und Überlaufblende	in Edelstahl <b>passend zu:</b> Horizont D-100S <b>629368EDM</b>
	<b>Sichtteile in Gunmetal</b> bestehend aus Drehgriff für Exzenterbetätigung, Ablaufkelch und Überlaufblende	in Gunmetal <b>passend zu:</b> Horizont D-100S <b>629368GUM</b>
	<b>Sichtteile in White Gold</b> bestehend aus Drehgriff für Exzenterbetätigung, Ablaufkelch und Überlaufblende	in White Gold <b>passend zu:</b> Horizont D-100S <b>629368WGO</b>
	<b>Sichtteile in Copper</b> bestehend aus Drehgriff für Exzenterbetätigung, Ablaufkelch und Überlaufblende	in Copper <b>passend zu:</b> Waterfall D-100, Signus D-100 FB, Waterfall D-100 FB, Signus D-100L FB, Signus D-100, Signus D-100L, Horizont D-100 <b>629371COP</b>
	<b>Sichtteile in Edelstahl</b> bestehend aus Drehgriff für Exzenterbetätigung, Ablaufkelch und Überlaufblende	in Edelstahl <b>passend zu:</b> Waterfall D-100, Signus D-100 FB, Waterfall D-100 FB, Signus D-100L FB, Signus D-100, Signus D-100L, Horizont D-100 <b>629371EDM</b>
	<b>Sichtteile in Gunmetal</b> bestehend aus Drehgriff für Exzenterbetätigung, Ablaufkelch und Überlaufblende	in Gunmetal <b>passend zu:</b> Waterfall D-100, Signus D-100 FB, Waterfall D-100 FB, Signus D-100L FB, Signus D-100, Signus D-100L, Horizont D-100 <b>629371GUM</b>
	<b>Sichtteile in White Gold</b> bestehend aus Drehgriff für Exzenterbetätigung, Ablaufkelch und Überlaufblende	in White Gold <b>passend zu:</b> Waterfall D-100, Signus D-100 FB, Waterfall D-100 FB, Signus D-100L FB, Horizont D-100, Signus D-100, Signus D-100L <b>629371WGO</b>
	<b>Sichtteile in Copper</b> bestehend aus Drehgriff für Exzenterbetätigung, zwei Ablaufkelchen und Überlaufblende	in Copper <b>passend zu:</b> Horizont N-200, Signus D-150 FB, Signus D-150, Signus D-200, Horizont D-150 <b>629373COP</b>
	<b>Sichtteile in Edelstahl</b> bestehend aus Drehgriff für Exzenterbetätigung, zwei Ablaufkelchen und Überlaufblende	in Edelstahl <b>passend zu:</b> Horizont N-200, Signus D-150 FB, Signus D-150, Signus D-200, Horizont D-150 <b>629373EDM</b>
	<b>Sichtteile in Gunmetal</b> bestehend aus Drehgriff für Exzenterbetätigung, zwei Ablaufkelchen und Überlaufblende	in Gunmetal <b>passend zu:</b> Horizont N-200, Signus D-150 FB, Signus D-150, Signus D-200, Horizont D-150 <b>629373GUM</b>
	<b>Sichtteile in White Gold</b> bestehend aus Drehgriff für Exzenterbetätigung, zwei Ablaufkelchen und Überlaufblende	in White Gold <b>passend zu:</b> Signus D-150, Signus D-200, Signus D-150 FB, Horizont D-150, Horizont N-200 <b>629373WGO</b>
	<b>Sichtteile in Copper</b> bestehend aus Drehgriff für Exzenterbetätigung, Ablaufkelch und Überlaufblende	in Copper <b>passend zu:</b> Lotus D-100 <b>629383COP</b>
	<b>Sichtteile in Edelstahl</b> bestehend aus Drehgriff für Exzenterbetätigung, Ablaufkelch und Überlaufblende	in Edelstahl <b>passend zu:</b> Lotus D-100 <b>629383EDM</b>
	<b>Sichtteile in Gunmetal</b> bestehend aus Drehgriff für Exzenterbetätigung, Ablaufkelch und Überlaufblende	in Gunmetal <b>passend zu:</b> Lotus D-100 <b>629383GUM</b>
	<b>Sichtteile in White Gold</b> bestehend aus Drehgriff für Exzenterbetätigung, Ablaufkelch und Überlaufblende	in White Gold <b>passend zu:</b> Lotus D-100 <b>629383WGO</b>

SICHTTEIL	ZUSATZINFORMATIONEN	BESTELLNr.
 <b>Sichtteile in Copper</b> bestehend aus Drehgriff für Exzenterbetätigung, Ablaufkelch und Überlaufblende	in Copper <b>passend zu:</b> Mono D-100L FB, Mono D-100L, Mono D-100XS, Mono D-100S FB, Mono D-100S, Mono D-100, Mono D-100 FB	<b>629385COP</b>
 <b>Sichtteile in Edelstahl</b> bestehend aus Drehgriff für Exzenterbetätigung, Ablaufkelch und Überlaufblende	in Edelstahl <b>passend zu:</b> Mono D-100L FB, Mono D-100L, Mono D-100XS, Mono D-100S FB, Mono D-100S, Mono D-100, Mono D-100 FB	<b>629385EDM</b>
 <b>Sichtteile in Gunmetal</b> bestehend aus Drehgriff für Exzenterbetätigung, Ablaufkelch und Überlaufblende	in Gunmetal <b>passend zu:</b> Mono D-100L FB, Mono D-100L, Mono D-100XS, Mono D-100S FB, Mono D-100S, Mono D-100, Mono D-100 FB	<b>629385GUM</b>
 <b>Sichtteile in White Gold</b> bestehend aus Drehgriff für Exzenterbetätigung, Ablaufkelch und Überlaufblende	in White Gold <b>passend zu:</b> Mono D-100L FB, Mono D-100S FB, Mono D-100 FB, Mono D-100XS, Mono D-100S, Mono D-100, Mono D-100L	<b>629385WGO</b>
 <b>Sichtteile in Copper</b> bestehend aus Drehgriff für Exzenterbetätigung, zwei Ablaufkelchen und Überlaufblende	in Copper <b>passend zu:</b> Mono D-150	<b>629388COP</b>
 <b>Sichtteile in Edelstahl</b> bestehend aus Drehgriff für Exzenterbetätigung, zwei Ablaufkelchen und Überlaufblende	in Edelstahl <b>passend zu:</b> Mono D-150	<b>629388EDM</b>
 <b>Sichtteile in Gunmetal</b> bestehend aus Drehgriff für Exzenterbetätigung, zwei Ablaufkelchen und Überlaufblende	in Gunmetal <b>passend zu:</b> Mono D-150	<b>629388GUM</b>
 <b>Sichtteile in White Gold</b> bestehend aus Drehgriff für Exzenterbetätigung, zwei Ablaufkelchen und Überlaufblende	in White Gold <b>passend zu:</b> Mono D-150	<b>629388WGO</b>
 <b>Sichtteile in Copper</b> bestehend aus Drehgriff für Exzenterbetätigung, Ablaufkelch und Überlaufblende	in Copper <b>passend zu:</b> Greenwich N-100XL, Greenwich N-100S, Greenwich N-100, Greenwich N-100L, Greenwich N-100 FB, Greenwich N-100L FB	<b>629392COP</b>
 <b>Sichtteile in Edelstahl</b> bestehend aus Drehgriff für Exzenterbetätigung, Ablaufkelch und Überlaufblende	in Edelstahl <b>passend zu:</b> Greenwich N-100XL, Greenwich N-100S, Greenwich N-100, Greenwich N-100L, Greenwich N-100 FB, Greenwich N-100L FB	<b>629392EDM</b>
 <b>Sichtteile in Gunmetal</b> bestehend aus Drehgriff für Exzenterbetätigung, Ablaufkelch und Überlaufblende	in Gunmetal <b>passend zu:</b> Greenwich N-100XL, Greenwich N-100S, Greenwich N-100, Greenwich N-100L, Greenwich N-100 FB, Greenwich N-100L FB	<b>629392GUM</b>
 <b>Sichtteile in White Gold</b> bestehend aus Drehgriff für Exzenterbetätigung, Ablaufkelch und Überlaufblende	in White Gold <b>passend zu:</b> Greenwich N-100 FB, Greenwich N-100L FB, Greenwich N-100XL, Greenwich N-100S, Greenwich N-100, Greenwich N-100L	<b>629392WGO</b>
 <b>Sichtteile in Copper</b> bestehend aus Drehgriff für Exzenterbetätigung, Ablaufkelch und Überlaufblende	in Copper <b>passend zu:</b> Wembley D-100L, Wembley D-100	<b>629614COP</b>
 <b>Sichtteile in Edelstahl</b> bestehend aus Drehgriff für Exzenterbetätigung, Ablaufkelch und Überlaufblende	in Edelstahl <b>passend zu:</b> Wembley D-100L, Wembley D-100	<b>629614EDM</b>
 <b>Sichtteile in Gunmetal</b> bestehend aus Drehgriff für Exzenterbetätigung, Ablaufkelch und Überlaufblende	in Gunmetal <b>passend zu:</b> Wembley D-100L, Wembley D-100	<b>629614GUM</b>
 <b>Sichtteile in White Gold</b> bestehend aus Drehgriff für Exzenterbetätigung, Ablaufkelch und Überlaufblende	in White Gold <b>passend zu:</b> Wembley D-100, Wembley D-100L	<b>629614WGO</b>

SICHTTEIL	ZUSATZINFORMATIONEN	BESTELLN.R.
 <b>Sichtteile in Copper</b> bestehend aus Drehgriff für Exzenterbetätigung, zwei Ablaufkelchen und Überlaufblende	in Copper <b>passend zu:</b> Wembley D-150	<b>629618COP</b>
 <b>Sichtteile in Edelstahl</b> bestehend aus Drehgriff für Exzenterbetätigung, zwei Ablaufkelchen und Überlaufblende	in Edelstahl <b>passend zu:</b> Wembley D-150	<b>629618EDM</b>
 <b>Sichtteile in Gunmetal</b> bestehend aus Drehgriff für Exzenterbetätigung, zwei Ablaufkelchen und Überlaufblende	in Gunmetal <b>passend zu:</b> Wembley D-150	<b>629618GUM</b>
 <b>Sichtteile in White Gold</b> bestehend aus Drehgriff für Exzenterbetätigung, zwei Ablaufkelchen und Überlaufblende	in White Gold <b>passend zu:</b> Wembley D-150	<b>629618WGO</b>
 <b>Sichtteile in Copper</b> bestehend aus Drehgriff für Exzenterbetätigung, zwei Ablaufkelchen und Überlaufblende	in Copper <b>passend zu:</b> Prepstation D-150	<b>629620COP</b>
 <b>Sichtteile in Edelstahl</b> bestehend aus Drehgriff für Exzenterbetätigung, zwei Ablaufkelchen und Überlaufblende	in Edelstahl <b>passend zu:</b> Prepstation D-150	<b>629620EDM</b>
 <b>Sichtteile in Gunmetal</b> bestehend aus Drehgriff für Exzenterbetätigung, zwei Ablaufkelchen und Überlaufblende	in Gunmetal <b>passend zu:</b> Prepstation D-150	<b>629620GUM</b>
 <b>Sichtteile in White Gold</b> bestehend aus Drehgriff für Exzenterbetätigung, zwei Ablaufkelchen und Überlaufblende	in White Gold <b>passend zu:</b> Prepstation D-150	<b>629620WGO</b>
 <b>Sichtteile in Copper</b> bestehend aus Drehgriff für Exzenterbetätigung, Ablaufkelch und Überlaufblende	in Copper <b>passend zu:</b> Tia D-100L	<b>629675COP</b>
 <b>Sichtteile in Edelstahl</b> bestehend aus Drehgriff für Exzenterbetätigung, Ablaufkelch und Überlaufblende	in Edelstahl <b>passend zu:</b> Tia D-100L	<b>629675EDM</b>
 <b>Sichtteile in Gunmetal</b> bestehend aus Drehgriff für Exzenterbetätigung, Ablaufkelch und Überlaufblende	in Gunmetal <b>passend zu:</b> Tia D-100L	<b>629675GUM</b>
 <b>Sichtteile in White Gold</b> bestehend aus Drehgriff für Exzenterbetätigung, Ablaufkelch und Überlaufblende	in White Gold <b>passend zu:</b> Tia D-100L	<b>629675WGO</b>
 <b>Sichtteile in Copper</b> bestehend aus Drehgriff für Exzenterbetätigung, zwei Ablaufkelchen und Überlaufblende	in Copper <b>passend zu:</b> Greenwich N-200	<b>629897COP</b>
 <b>Sichtteile in Edelstahl</b> bestehend aus Drehgriff für Exzenterbetätigung, zwei Ablaufkelchen und Überlaufblende	in Edelstahl <b>passend zu:</b> Greenwich N-200	<b>629897EDM</b>
 <b>Sichtteile in Gunmetal</b> bestehend aus Drehgriff für Exzenterbetätigung, zwei Ablaufkelchen und Überlaufblende	in Gunmetal <b>passend zu:</b> Greenwich N-200	<b>629897GUM</b>
 <b>Sichtteile in White Gold</b> bestehend aus Drehgriff für Exzenterbetätigung, zwei Ablaufkelchen und Überlaufblende	in White Gold <b>passend zu:</b> Greenwich N-200	<b>629897WGO</b>



PFLEGE MITTEL	ZUSATZINFORMATIONEN	BESTELLN.R.
 <b>EasyCare Set</b> Reinigung und Pflege aller Spülen zum Schutz vor Kalkablagerungen und Schmutzrückständen	Inhalt: EasyCare Entkalker 250ml, EasyCare Balsam 250 ml, 3 Radierschwämme, Anleitung	<b>629018</b>
 <b>EasyCare Aufheller</b> Bleichende Wirkung zur Entfernung aller organischen Verfärbungen dank hochwirksamer Aktiv-Chlor-Formel	Für ausgewählte Farben geeignet. Inhalt: 250 ml Flasche, Anleitung	<b>629019</b>
 <b>Radierschwamm</b> Zur einfachen Entfernung von Metallabrieb	Inhalt: Set enthält 3 Schwämme	<b>629023</b>
 <b>Basis-Reinigungsset</b> Reinigung und Pflege aller Spülen zum Schutz vor Kalkablagerungen und Schmutzrückständen	Inhalt: 2x Easy Care Aktivreiniger Tabs, Easy Care Balsam, 2x Vliestücher, Radierschwamm	<b>629093</b>
 <b>DurCare Set</b> Zur Versiegelung der Oberfläche und des atmungsaktiven Abberleffektes von CRISTA-DUR®-Spülen	Inhalt: DurCare Vorreiniger, DurCare Balsam, Radierschwamm, 2 Vliestücher, Anleitung	<b>629094</b>
 <b>ProCare Set</b> Zur Farbauffrischung, Farbvertiefung und Ausbesserung kleinerer Schadstellen von SCHOCK Spülen	Inhalt: ProCare Paste (1x30 ml), 2 Vliestücher, Anleitung	<b>629099</b>
 <b>PflegeSCHOCK</b> Kartondisplay für SCHOCK Pflegemittel	Inhalt: 10 x SCHOCK Easy Care Balsam, 9 x SCHOCK Easy Care Entkalker sowie zusätzlich 1 Karton mit 16 Stück Radierschwämmen	<b>WE-0275</b>

# PRODUKTPFLEGE

## FÜR EIN LANGES SPÜLENLEBEN

60% aller Arbeiten in der Küche werden an der Spüle verrichtet. Dabei bleibt selten alles sauber. SCHOCK hat daher spezielle Pflegeprodukte entwickelt, denn hochwertige Produkte brauchen die richtige Zuwendung. Die Reinigungs- und Pflegesubstanzen der einzelnen Care Sets wurden auf die Bedürfnisse von Quarzkomposit-Spülen maßgeschneidert. Durch hochaktive, ökologisch verantwortungsvolle und ergiebige Mittel lassen sich Schmutzrückstände, Verfärbungen, Kalkablagerungen oder auch Schadstellen mit dem passenden Reinigungsset beseitigen. Der Radierschwamm entfernt Metallabrieb schnell und einfach. Pflegesubstanzen umgeben die Spülen mit einem besonderen Schutz.



Mehr Informationen zum Thema Pflege sowie Pflegevideos und FAQs finden Sie in unserem Care Center

[www.schock.de/care](http://www.schock.de/care)

# EINFACH SCHÖN

## REINIGUNGS- UND PFLEGERATGEBER

Die Zusammensetzung aus Quarzsand und Acryl macht SCHOCK Spülen robust gegen Kratzer und Schmutz und bewirkt ihre Langlebigkeit. Die Materialien CRISTADUR® und CRISTALITE® sind von SCHOCK speziell für die Anforderungen in der Küche entwickelt worden. Alltagsbelastungen gehen beinahe spurlos an ihnen vorüber.

Durch den Abperleffekt und die patentierte Oberflächenqualität ProHygienic 21 können sich Schmutz und Bakterien nicht auf der Oberfläche festsetzen. Und sollte die Küchenarbeit doch Spuren hinterlassen, können Sie diese meist mit Wasser und Spülmittel beseitigen. Einfach schön und schön einfach.

Detailliertere Informationen rund um das Thema Spülenpflege sowie genaue Anwendungshinweise finden Sie im Service-Bereich unserer Homepage oder auf unserem YouTube-Kanal



SCHOCK Pflegeanleitung



YouTube-Kanal SCHOCK

## IN KÜRZE

Die wichtigsten Fragen und Antworten rund um die Reinigung und Pflege von SCHOCK Spülen

### ? Was gehört zur optimalen Reinigung und Pflege von SCHOCK Spülen?

! Für die richtige Reinigung können Sie haushaltsübliche Reiniger, wie Spülmittel, verwenden. Wir empfehlen zusätzlich die produkteigene Pflegeserie von SCHOCK, da diese Substanzen speziell für die Oberfläche von Quarz-Komposit-Spülen entwickelt wurden. So lassen sich etwa durch den Einsatz von DurCare auf der Premium-Oberfläche CRISTADUR® mit Abperleffekt Verschmutzungen leichter entfernen. Das EasyCare Set ist für beide Materialitäten geeignet. Bei regelmäßiger Anwendung pflegt und schützt es SCHOCK Spülen dauerhaft.

### ? Wie entferne ich intensive Verschmutzungen oder ältere Flecken?

! Für die intensive Reinigung max. 2 Portionen Geschirrspüler-Mittel in 3 l Wasser lösen und diese Lauge, am besten über Nacht, einwirken lassen. Danach sollte mit viel Wasser nachgespült und trocken nachgewischt werden – und starke Verschmutzungen gehören der Vergangenheit an. SCHOCK bietet Ihnen zusätzlich ein perfekt zugeschnittenes Sortiment von Pflegeprodukten an. Insbesondere der EasyCare Balsam ist für den anschließenden Pflegeschritt bestens geeignet.

### ? Wie entfernt man die Spuren des Küchenalltags?

! Für CRISTADUR® und CRISTALITE® Spülen empfehlen wir, die Oberfläche mit haushaltsüblichem Spülmittel oder einem SCHOCK Raderschwamm sauber zu halten. Bei hellen Spülen kann der EasyCare Aufheller von Zeit zu Zeit verwendet werden. Anschließend mit EasyCare Balsam versiegeln.

### ? Wie entfernt man Kalk- und Seifenablagerungen?

! Zur effektiven und schnellen Entfernung von Kalk- und Seifenablagerungen, Grauschleier sowie Schmutzresten empfiehlt sich die Verwendung des EasyCare Entkalkers. Dieser beseitigt zudem hartnäckige Verkrustungen und vermindert dadurch ein Festsetzen von Keimen und Bakterien.

### ? Wie behandelt man Metallabrieb?

! Metallabrieb kann ganz leicht mittels SCHOCK Schmutzradierer entfernt werden – leicht anfeuchten und einfach wegradieren.

### ? Wie entfernt man die Spuren der Zeit?

! Das Leben, das sich über die Jahre in der Küche abspielt, hinterlässt die ein oder andere Spur. Die Oberflächen von SCHOCK Spülen lassen sich daher mit Hilfe des DurCare Sets einfach auffrischen.

Alle beschriebenen Produkte der SCHOCK Pflegeserie sind im Ersatzteilshop unter [schock.de/shop](https://www.schock.de/shop) erhältlich.



**EasyCare Set**  
629018



**Basis Reinigungs- und Pflegeset**  
629093



**ProCare Set**  
629099



**DurCare Set**  
629094

# Spülen

CRISTADUR®

Spülen	Indu- therm	LED	Flächenbündig Einbau Auflage	Modul	Carbon glänzend	Carbon matt	Puro	Magma	Carbonium	Stone	Bronze	Silverstone	Magnolia	Polaris	Rouge
Carbon N-100S	•	•	•	•	•	•	•	•	•	•	•	•	•	•	•
Carbon N-100	•	•	•	•	•	•	•	•	•	•	•	•	•	•	•
Grando M-100	•	•	•	•	•	•	•	•	•	•	•	•	•	•	•
Greenwich N-100S	•	•	•	•	•	•	•	•	•	•	•	•	•	•	•
Greenwich N-100	•	•	•	•	•	•	•	•	•	•	•	•	•	•	•
Greenwich N-100L	•	•	•	•	•	•	•	•	•	•	•	•	•	•	•
Greenwich N-100XL	NEU	•	•	•	•	•	•	•	•	•	•	•	•	•	•
Greenwich N-150	NEU	•	•	•	•	•	•	•	•	•	•	•	•	•	•
Greenwich N-200	NEU	•	•	•	•	•	•	•	•	•	•	•	•	•	•
Horizont D-100S	•	•	•	•	•	•	•	•	•	•	•	•	•	•	•
Horizont D-100	•	•	•	•	•	•	•	•	•	•	•	•	•	•	•
Horizont D-150	•	•	•	•	•	•	•	•	•	•	•	•	•	•	•
Horizont N-200	•	•	•	•	•	•	•	•	•	•	•	•	•	•	•
Kyoto D-100	•	•	•	•	•	•	•	•	•	•	•	•	•	•	•
Kyoto D-150	•	•	•	•	•	•	•	•	•	•	•	•	•	•	•
Lotus D-100	•	•	•	•	•	•	•	•	•	•	•	•	•	•	•
Lotus D-150	•	•	•	•	•	•	•	•	•	•	•	•	•	•	•
Lotus C-150	•	•	•	•	•	•	•	•	•	•	•	•	•	•	•
Mono D-100XS	•	•	•	•	•	•	•	•	•	•	•	•	•	•	•
Mono D-100S	•	•	•	•	•	•	•	•	•	•	•	•	•	•	•
Mono D-100	•	•	•	•	•	•	•	•	•	•	•	•	•	•	•
Mono D-100L	•	•	•	•	•	•	•	•	•	•	•	•	•	•	•
Mono D-150	•	•	•	•	•	•	•	•	•	•	•	•	•	•	•
Mono N-100S	•	•	•	•	•	•	•	•	•	•	•	•	•	•	•
Mono N-100	•	•	•	•	•	•	•	•	•	•	•	•	•	•	•
Mono R-100	•	•	•	•	•	•	•	•	•	•	•	•	•	•	•
Prepstation D-150	•	•	•	•	•	•	•	•	•	•	•	•	•	•	•
Signus D-100	•	•	•	•	•	•	•	•	•	•	•	•	•	•	•
Signus D-100L	•	•	•	•	•	•	•	•	•	•	•	•	•	•	•
Signus D-150	•	•	•	•	•	•	•	•	•	•	•	•	•	•	•
Signus D-200	•	•	•	•	•	•	•	•	•	•	•	•	•	•	•
Signus C-150	•	•	•	•	•	•	•	•	•	•	•	•	•	•	•
Tia D-100L	NEU	•	•	•	•	•	•	•	•	•	•	•	•	•	•
Waterfall D-100	•	•	•	•	•	•	•	•	•	•	•	•	•	•	•
Waterfall D-150	•	•	•	•	•	•	•	•	•	•	•	•	•	•	•
Wembley D-100	•	•	•	•	•	•	•	•	•	•	•	•	•	•	•
Wembley D-100L	NEU	•	•	•	•	•	•	•	•	•	•	•	•	•	•
Wembley D-150	•	•	•	•	•	•	•	•	•	•	•	•	•	•	•

○ Die flächenbündige Einbauvariante ist seit Juli 2017 nur für ausgewählte CRISTADUR® Farben Magma, Stone, Bronze und Silverstone erhältlich.



# Armaturen

\* Die Armatur Dion ist nur in der Variante Festauslauf in den PVD-Beschichtungen White Gold, Copper und Gunmetal erhältlich.  
 \*\*Die Niederdruck-Varianten der Napos und der Pila sind nur in Chrom erhältlich.

Armaturen	Vorfenstermontage Niederdruck	Wassersparner Flüsterperlator	Ausziehbar Festauslauf	Edelstahl Chrom	Edelstahl White Gold	Edelstahl Copper	Edelstahl Gunmetal	Edelstahl massiv	Schwarz	Weiß
ALTOS	●	●	●	●				●		
ALTOS S		●	●	●				●		
ALTOS W	●	●	●	●				●		
CONOS		●	●	●				●		
CONOS PRO		●	●	●				●		
DAJA			●	●	●					
DION*			●	●	●	●	●			
EVINAS	NEU	●	●	●				●		
FONOS			●		●					
GOTA			●	●	●				●	●
HEKATE		●	●	●	●				●	●
KARPO				●	●					
KAVUS	UPDATE	●	●	●		●	●	●		
LAIOS	UPDATE		●	●		●	●	●		
LAIOS W	NEU	●	●	●				●		
LEVA			●	●	●					
MAIA		●	●		●					
MERA			●		●					
NAPOS**	●		●	●	●					
NEILOS			●		●		●			
NIMBUS			●	●	●					
PAPILIO	NEU		●		●					
PIEGA			●	●	●					
PILA**	●		●	●	●					
RESI	NEU	●	●		●	●		●		
SC-90		●	●							
SC-200		●	●	●						
SC-300		●	●	●						
SC-510			●	●						
SC-520			●	●						
SC-530			●	●						
SC-540			●	●						
SC-550				●						
SIMI			●		●					
SINA	NEU			●				●		
SONO		●	●	●	●					
TANOS	NEU	●	●	●	●					

# Spülmittelspender

AMUR	●			●						
LADON	●			●						
PUCK	●	●		●	●					
SANI	●	●		●	●					



CRISTADUR®

CRISTALITE®

BASIC  
LINE

INSPIRATION  
LINE

NEU

Rouge  
Polaris  
Magnolia  
Silverstone  
Bronze  
Stone  
Carbonium  
Magma  
Puro

Croma  
Asphalt  
Onyx  
Nero

Cascada  
Alpaca  
Inca  
Roca

Sand  
Canyon  
Sage

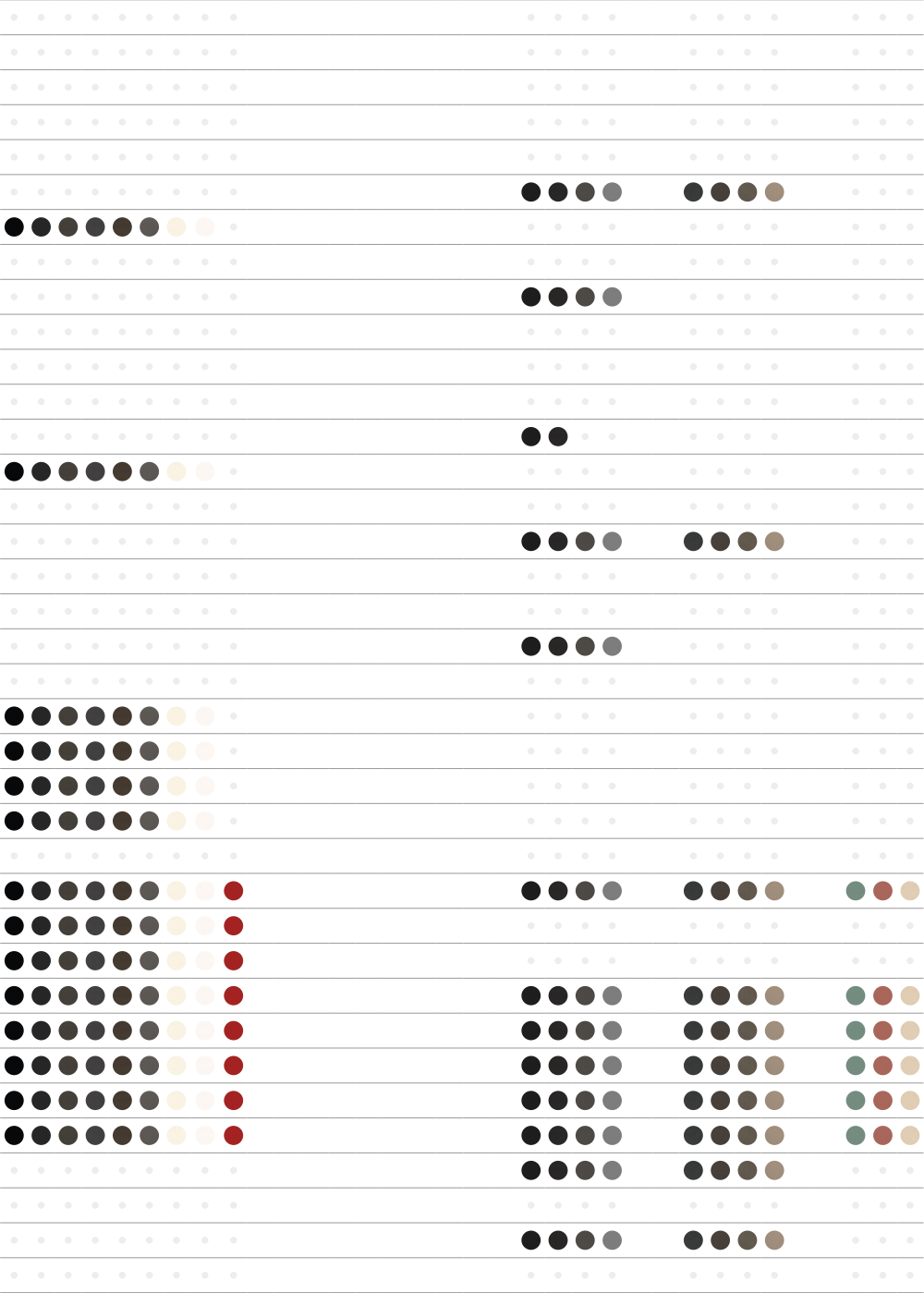

# LEGENDE

## BESONDERHEITEN SPÜLEN

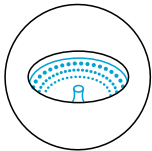

**Perfect Drain**  
Weniger Metall,  
mehr Farbe

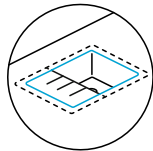

**Platzsparend**  
Kompakte Form

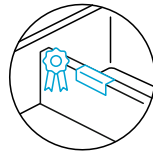

**Blickfang**  
Patentierter  
Überlauf

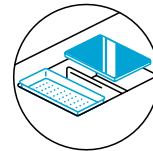

**Smarte  
Küchenhelfer**  
Funktionales  
Zubehör

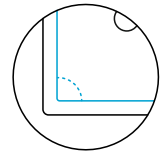

**Zeitgemäß**  
Geradlinig im  
Design durch  
kleine Radien

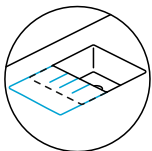

**Mehr Platz**  
Großes Geschirr?  
Große Abtropf-  
fläche!

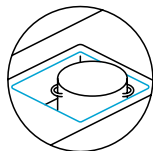

**Raumschaffend**  
Extra Becken-  
volumen für  
große Töpfe



**Standardisiert**  
Konform mit  
gängigem  
Industriemaß

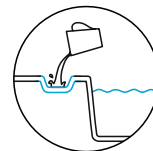

**Praktisches Plus**  
Zusätzlicher, ab-  
gesenkter Ablauf

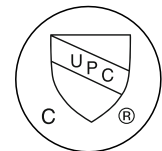

**Bewährt**  
Geprüft und  
zertifiziert

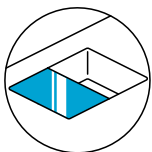

**Flächendeckend**  
Erweiterte  
Arbeitsfläche  
durch integrier-  
bares Schneid-  
brett

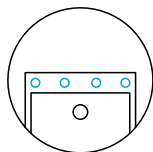

**Mehr Auswahl**  
Zusätzlich  
mögliche Loch-  
bohrungen

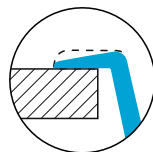

**Fließende  
Konturen**  
Reinigungs-  
freundlich durch  
flache Ränder

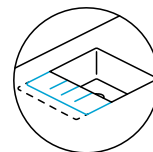

**Optimiert**  
Verkürzte Ab-  
tropffläche für  
kleine Küchen

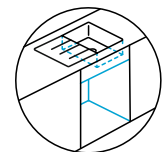

**Genügsam**  
Platzsparend  
im Unterschrank

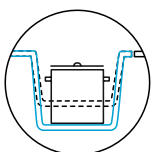

**Auf Tauchgang**  
Tiefes Becken  
für hohe Töpfe

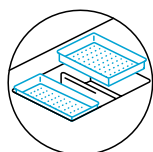

**Für den  
Profi-Koch**  
Passgenaues  
Dampfgarer-  
Zubehör



**Ausgezeichnet**  
Preisgekröntes  
Design

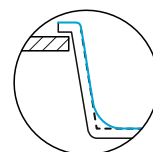

**Kurvig**  
Design setzt auf  
große Radien

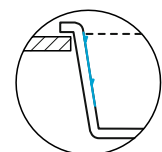

**Guter Halt**  
Stufendesign zum  
Einsatz von Zube-  
hör in der Spüle

## BESONDERHEITEN **ARMATUREN & SEIFENSPENDER**



**Edelstahl**  
Langlebig und  
hygienisch

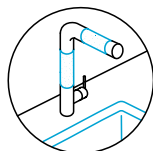

**SCHOCK  
gekleidet**  
Partiell mit  
Quarz-Komposit  
ummantelt

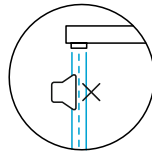

**Flüsternd**  
Ultraleiser  
Wasserstrahl

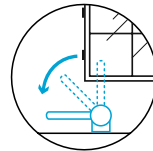

**Schafft Platz**  
Umklappbarer  
Körper

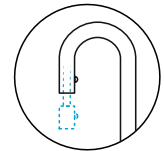

**Verborgenes  
Talent**  
Versteckte  
Ausziehfunktion

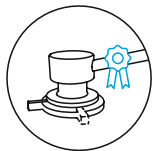

**Clever  
kombiniert**  
Seifenspender  
und Drehzenter  
in einem

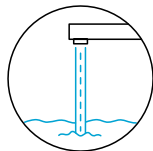

**Trocken bleiben**  
Spritzfreier  
Wasserstrahl

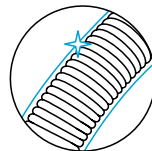

**Einfach genial**  
Reinigungs-  
freundlicher  
Auslauf durch  
geschlossene  
Spiralfeder

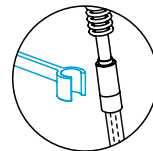

**Freiheit**  
Aushängbarer,  
flexibler Auslauf

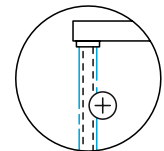

**Zeitsparend**  
Extrastarker  
Wasserdurchlauf

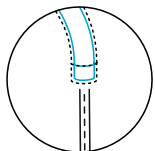

**Anmutig**  
Graziles Design

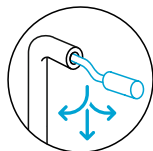

**Effizienter  
arbeiten**  
Ergonomisches  
Design



**Jeder Tropfen  
zählt**  
Integrierte Was-  
sersparfunktion

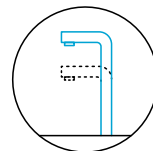

**Hoch im Kurs**  
Hohe Auslauf-  
position

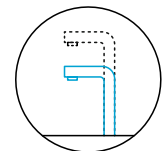

**Kompakt**  
Platzsparendes  
Design

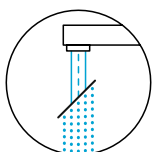

**Auswahl**  
Umschaltmög-  
lichkeit zwischen  
Strahl- und  
Brausefunktion



**Gesichert**  
Eingebauter  
Temperatur-  
begrenzer

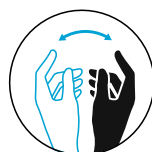

**Links wie  
Rechts**  
Für Links- und  
Rechtshänder  
ergonomisch  
einbaubar

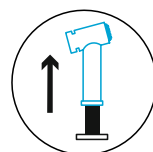

**In Aktion**  
Seitenbrause für  
mehr Flexibilität

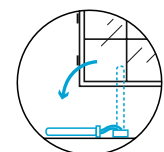

**Wendig**  
Umlegbar durch  
Bajonett-Ver-  
schluss

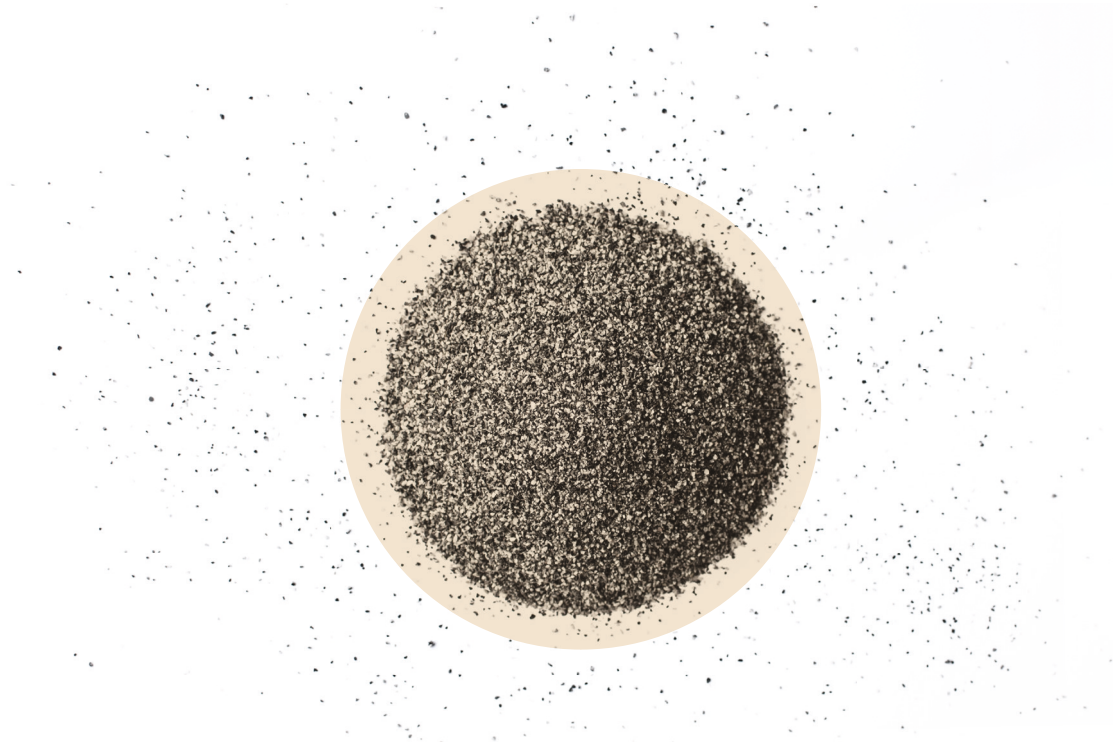

Unsere Spülen bestehen bis zu 75 % aus natürlichem, bayerischem Quarzsand. Daher kommen auch leichte Farbnuancen, Mattierungen oder Abweichungen der Haptik und Optik zustande, die das Produkt so einzigartig machen. Unsere Produkte und Prozesse unterliegen strengen Kontrollen. Um Sie zu überzeugen, streben wir ständig nach Qualität, Langlebigkeit und Nachhaltigkeit. Wir wollen, dass Sie zufrieden sind – auch im Falle einer Beanstandung.

## CHECKLISTE ZUM EINREICHEN EINER BEANSTANDUNG

- Auftrags- oder Rechnungsnummer
- Seriennummer der Spüle auf der Rückseite des Beckens bzw. Seriennummer der Armatur auf dem Anschlusschlauch
- Genaue Beschreibung der Beanstandung
- Aussagekräftige Fotos

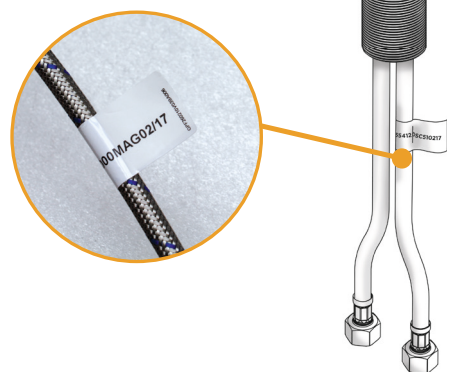

Kontaktieren Sie uns gerne über das Online-Formular unter [www.schock.de/service](http://www.schock.de/service) oder schreiben Sie uns eine Email an [service@schock.de](mailto:service@schock.de).

# SERVICE

## FÜR EIN LANGES SPÜLEN- UND ARMATURENLEBEN



Hochwertige Produkte brauchen die richtige Liebe und Pflege. Pflegevideos und FAQs finden Sie in unserem Care Center online unter [www.schock.de/care](http://www.schock.de/care)

### Filmreif – Service-Videos von SCHOCK

Welche Besonderheiten hat mein SCHOCK Produkt, wie wird es eingebaut und welche Hilfsmittel benötigt man? Antworten geben die Service-Videos von SCHOCK. In kurzen Sequenzen werden technische Informationen sowie eine Einbauanleitung vorgestellt. Alle Videos finden Sie auf [schock.de](http://schock.de) und **YouTube**.

### Praktisch – SCHOCK Zubehör- und Ersatzteilshop

Auf der Suche nach SCHOCK Ersatzteilen, Zubehör oder Pflegemitteln? In unserem Ersatzteilshop finden Sie ergänzende Produkte zu Ihrem Spülen- oder Armaturenmodell. Diese können bequem online bestellt werden – am Computer zu Hause oder unterwegs via Smartphone oder Tablet. Den Shop finden Sie unter:

### Geschmeichelt – SCHOCK Pflegeprodukte

60% aller Arbeiten in der Küche finden an der Spüle statt. Dabei bleibt selten alles sauber. In unserem Ersatzteilshop finden Sie speziell entwickelte Pflegeprodukte, mit denen sich Rückstände effektiv beseitigen lassen. Pflegesubstanzen umgeben die Quarzkomposit-Spülen mit einem besonderen Schutz.

SCHOCK YouTube-Kanal



[schock.de/shop](http://schock.de/shop)



[schock.de/care](http://schock.de/care)



