



TR8384CE

SL Navodila za uporabo | Sušilni stroj



Pozdravljeni pri podjetju AEG! Zahvaljujemo se vam, da ste izbrali našo napravo.



Pridobitev nasvetov glede uporabe, brošure, odpravljanje težav, servisne informacije in informacije glede popravil:
www.aeg.com/support

Pridržujemo si pravico do sprememb.

KAZALO

1. VARNOSTNE INFORMACIJE	2
2. VARNOSTNA NAVODILA.....	5
3. OPIS IZDELKA.....	8
4. TEHNIČNI PODATKI.....	9
5. UPRAVLJALNA PLOŠČA.....	10
6.  WI-FI – NASTAVITEV POVEZLJIVOSTI.....	11
7. PROGRAMI.....	14
8. FUNKCIJE.....	17
9. NASTAVITVE.....	19
10. PRED PRVO UPORABO.....	20
11. VSAKODNEVNA UPORABA.....	21
12. NAMIGI IN NASVETI.....	25
13. VZDRŽEVANJE IN ČIŠČENJE.....	25
14. ODPRAVLJANJE TEŽAV.....	29
15. VREDNOSTI PORABE.....	32
16. HITRI VODNIK	34
17. SKRB ZA OKOLJE.....	37

1. VARNOSTNE INFORMACIJE



Pred začetkom nameščanja in uporabo te naprave natančno preberite priložena navodila.

Proizvajalec ni odgovoren za poškodbe ali škodo, nastalo zaradi nepravilne namestitve ali uporabe. Navodila vedno shranite na varnem in dostopnem mestu za poznejšo uporabo.



Opozorilo: Nevarnost požara/Vnetljivi materiali.

Naprava vsebuje vnetljiv plin propan (R290), plin z visoko stopnjo okoljske neoporečnosti. Napravi ne približujte ognja in virov vžiga. Pazite, da ne poškodujete hladilnega krogotoka, ki vsebuje propan.

1.1 Varnost otrok in ranljivih oseb

UPOZORNENIE!

Nevarnost zadužitve, poškodb ali trajne invalidnosti.

- To napravo lahko otroci od osmega leta naprej ter osebe z zmanjšanimi telesnimi, čutnimi ali razumskimi sposobnostmi ali s pomanjkanjem izkušenj ter znanja uporabljajo le pod nadzorom ali če so dobile ustrezna navodila glede varne uporabe naprave in če se zavedajo nevarnosti, ki obstajajo.
- Otroci med tretjim in osmim letom starosti ter invalidi se napravi ne smejo približevati, če niso pod stalnim nadzorom.
- Otroci, mlajši od treh let, se ne smejo približevati napravi, če niso pod stalnim nadzorom.
- Otrokom preprečite igranje z napravo.
- Vso embalažo hranite zunaj dosega otrok in jo ustrezno zavržite.
- Pralna sredstva hranite zunaj dosega otrok.
- Ko so vrata naprave odprta, poskrbite, da so otroci in hišni ljubljenci dovolj oddaljeni od naprave.
- Če je naprava opremljena z zaščito za otroke, mora biti zaščita vklopljena.
- Otroci ne smejo izvajati čiščenja in uporabniškega vzdrževanja naprave, če ni zagotovljen nadzor.

1.2 Splošna varnost

- Ta naprava je namenjena samo sušenju domačega perila, primernega za strojno sušenje.
- Funkcije sušilnega stroja ne uporabljajte, če je perilo umazano od industrijskih kemikalij.
- Ta naprava je namenjena zgolj uporabi v gospodinjstvu v notranjem okolju.
- Ta naprava se lahko uporablja v pisarnah, hotelskih sobah, sobah motelov, kjer nudijo prenočišča z zajtrkom, kmečkih turizmih in drugih podobnih nastanitvenih objektih, kjer

takšna uporaba ne presega (povprečnih) ravni domače uporabe.

- Ne spreminjajte specifikacij te naprave.
- Če sušilni stroj postavite na pralni stroj, uporabite komplet za namestitev na pralni stroj. Komplet za namestitev na pralni stroj, ki je na voljo pri pooblaščenem prodajalcu, lahko uporabite le z napravami, navedenimi v navodilih, priloženih dodatni opremi. Pred nameščanjem jih pozorno preberite (oglejte si list z navodili za nameščanje).
- Napravo lahko postavite kot prostostoječo enoto ali pod kuhinjski pult s pravim razmikom (oglejte si list z navodili za nameščanje).
- Naprave ne nameščajte za vrati (običajnimi ali drsnimi) s tečaji na nasprotni strani, kjer je onemogočeno popolno odpiranje vrat naprave.
- Prezračevalnih odprtih na dnu ne sme ovirati preproga, predpražnik ali katera koli druga talna obloga.
- **OPOZORILO:** Naprava se ne sme napajati preko zunanje preklopne naprave, kot je programska ura, in ne sme biti priključena na tokokrog, kjer si redno sledijo vklopi in izklopi.
- Vtič vtaknite v vtičnico šele ob koncu postopka nameščanja. Poskrbite, da bo omrežni vtič po namestitvi dostopen.
- V prostoru, kjer je postavljena naprava, naj bo zagotovljeno dobro prezračevanje, da preprečite prihod neželenih plinov v prostor, če naprava deluje na plin ali drugo gorivo, vključno z odprtim ognjem.
- **OPOZORILO:** Naprave ne nameščajte v okolju, kjer ni pretoka zraka.
Naprava vsebuje vnetljiv plin propan (R290), plin z visoko stopnjo okoljske neoporečnosti. Napravi ne približujte ognja in virov vžiga. Pazite, da ne poškodujete hladilnega krogotoka, ki vsebuje propan.
- **OPOZORILO:** Prezračevalne odprtine na ohišju naprave ali vgradni konstrukciji naj ne bodo ovirane.
- **OPOZORILO:** Ne poškodujte hladilnega tokokroga.

- **OPOZORILO:** Ne dotikajte se dostopnih kovinskih reber kondenzatorja z golimi rokami. Nevarnost poškodbe. Nosite zaščitne rokavice.
- Če je napajalni kabel poškodovan, ga mora zamenjati proizvajalec, pooblaščen servisni center ali druga strokovno usposobljena oseba, da se izognete nevarnosti električnega udara.
- Ne prekoračite največje količine perila 8,0 kg (oglejte si poglavje »Razpredelnica programov«).
- Obrišite vlakna ali ostanke embalaže, ki so se nabrali okoli naprave.
- Naprave ne uporabljajte brez filtra. Očistite filter za vlakna pred vsako uporabo in po njej.
- V sušilnem stroju ne sušite neopranih oblačil.
- Izdelke, ki so bili prepojeni z jedilnim oljem, acetonom, alkoholom, bencinom, kerozinom, odstranjevalci madežev, terpentinom, voski in odstranjevalci voskov ipd. pred sušenjem v sušilnem stroju najprej operite v vroči vodi z dodatno količino pralnega sredstva.
- V sušilnem stroju ni dovoljeno sušiti izdelkov iz penaste gume (lateks), kap za tuširanje, impregniranih tkanin, gumiranih izdelkov in oblačil ali blazin, napolnjenih s penasto gumo.
- Mehčalce ali podobne izdelke morate uporabiti samo v skladu z navodili proizvajalca.
- Iz oblačil odstranite vse predmete, ki so lahko vir ognja, kot so vžigalniki ali vžigalice.
- **OPOZORILO:** Sušilnega stroja ne zaustavljajte pred zaključkom postopka sušenja, razen če vse kose perila hitro vzamete iz stroja in jih razprostrete tako, da se ohladijo.
- Pred vsakršnim vzdrževanjem izklopite napravo in iztahnite vtič iz vtičnice.

2. VARNOSTNA NAVODILA

2.1 Namestitev



Opozorilo: Nevarnost požara/Vnetljivi materiali.

- Odstranite vso embalažo.
- Ne nameščajte ali uporabljajte poškodovane naprave.
- Upoštevajte navodila za namestitev, priložena napravi.
- Naprave ne nameščajte v okolju, kjer ni kroženja zraka.
Naprava vsebuje vnetljiv plin propan (R290), plin z visoko stopnjo okoljske neoporečnosti. Napravi ne približujte ognja in virov vžiga. Pazite, da ne poškodujete hladilnega krogotoka, ki vsebuje propan.
- Pri premikanju naprave bodite pazljivi, ker je težka. Vedno uporabljajte zaščitne rokavice in priloženo obutev.
- Naprave ne nameščajte ali uporabljajte na mestu, kjer lahko temperatura pade pod 5 °C ali naraste nad 35 °C.
- Tla, kjer bo stala naprava, morajo biti ravna, stabilna, odporna na toploto in čista.
- Poskrbite za kroženje zraka med napravo in tlemi.
- Pri premikanju naj bo naprava v pokončnem položaju.
- Ko je naprava na mestu, kjer bo trajno delovala, z vodno tehtnico preverite, ali je pravilno poravnana. V nasprotnem primeru ustrezno nastavite noge.

2.2 Električne povezave



UPOZORNENIE!

Nevarnost požara in električnega udara.

- Vtič vtaknite v vtičnico šele ob koncu nameščanja. Poskrbite, da bo vtič dosegljiv tudi po namestitvi.
- OPOZORILO: Ta naprava je namenjena namestitvi / priključitvi na ozemljitveni priključek v zgradbi.
- Preverite, ali so parametri s ploščice za tehnične navedbe združljivi z električno napetostjo omrežja.
- Vedno uporabite pravilno nameščeno varnostno vtičnico.
- Ne uporabljajte razdelilnikov in podaljškov.

- Ne vlecite za električni priključni kabel, če želite izključiti napravo. Vedno povlecite za vtič.
- Priključnega kabla ali vtiča se ne dotikajte z mokrimi rokami.

2.3 Uporaba



UPOZORNENIE!

Nevarnost telesnih poškodb, električnega udara, požara, opeklin ali poškodb naprave.



Opozorilo: Nevarnost požara/Vnetljivi materiali. Naprava vsebuje vnetljiv plin propan (R290), plin z visoko stopnjo okoljske neoporečnosti. Napravi ne približujte ognja in virov vžiga. Pazite, da ne poškodujete hladilnega krogotoka, ki vsebuje propan.

- Naprava je namenjena samo za (notranjo) uporabo v gospodinjstvu.
- Ne sušite poškodovanega (strganega, obrabljenega) perila, ki vsebuje polnilo.
- Če ste perilo prali s sredstvom za odstranjevanje madežev, pred sušenjem zaženite dodatno izpiranje.
- Sušite le perilo, ki je primerno za sušenje v napravi. Upoštevajte navodila na etiketah za nego perila.
- Ne pijte ali pripravljajte hrane s kondenzirano/distilirano vodo. saj lahko ljudem in domačim živalim povzroči zdravstvene težave.
- Ne sedajte ali stopajte na odprta vrata naprave.
- V napravi ne sušite oblačil, ki so tako mokra, da od njih še kaplja.

2.4 Notranja osvetlitev



UPOZORNENIE!

Nevarnost poškodbe.

- Vidno LED-sevanje, ne glejte neposredno v žarek.
- Za menjavo notranje žarnice se obrnite na pooblašeni servisni center.

2.5 Vzdrževanje in čiščenje

UPOZORNENIE!

Nevarnost telesnih poškodb ali škode na napravi.



Opozorilo: Nevarnost požara/Vnetljivi materiali. Naprava vsebuje vnetljiv plin propan (R290), plin z visoko stopnjo okoljske neoporečnosti. Napravi ne približujte ognja in virov vžiga. Pazite, da ne poškodujete hladilnega krogotoka, ki vsebuje propan.

- Za čiščenje naprave ne uporabljajte parnega čistilnika in brizganja vode.
- Očistite napravo z vlažno mehko krpo. Uporabljajte samo nevtralna čistilna sredstva. Za čiščenje ne uporabljajte abrazivnih čistil, grobih gobic, topil ali kovinskih predmetov.
- Če želite preprečiti poškodbe hladilnega sistema, bodite pri čiščenju naprave previdni.

2.6 Kompresor

UPOZORNENIE!

Obstaja nevarnost škode na napravi.

- Kompresor in njegov sistem v sušilnem stroju sta napolnjena s posebnim sredstvom, ki ne vsebuje fluorokloroogljikovodikov. Ta sistem mora tesniti. Zaradi poškodb sistema, lahko pride do iztekanja.

2.7 Servis

- Za popravilo naprave se obrnite na pooblaščen servisni center. Uporabite samo originalne rezervne dele.
- Samopopravila ali nestrokovna popravila lahko vplivajo na varnost, zaradi česar lahko preneha veljati garancija.
- Naslednji nadomestni deli so na voljo vsaj 10 let po koncu proizvodnje modela: tesnila, stikala in gumbi, kondenzacijska črpalka, zapore vrat, motorji in krtačke motorja, menjalniki med motorjem in bobnom, ventilator in kolesa ventilatorja,

bobni in ležaji, vodovodne cevi in pripadajoča oprema, vključno s cevmi, ventili in filtri, kablji in vtiči, plošče s tiskanim vezjem, elektronski prikazovalniki, termostati in temperaturna tipala, posodobitve programske opreme (vključno s programsko opremo za ponastavitve), vzmeti, grelniki in grelci, električne varovalke (ločene ali združene), natezna jermenica, podporni valjčki, vrata, tesnila vrat, ročaji vrat, sklopi in tečaji zapore vrat, filtri za puh, zračni filtri, plastične periferne naprave, posoda za kondenzirano vodo. Trajanje je lahko daljše v vaši državi. Za dodatne informacije obiščite našo spletno stran.

- Nekateri od teh nadomestnih delov so na voljo samo usposobljenim serviserjem, vsi nadomestni deli pa niso primerni za vse modele.
- O žarnicah v izdelku in nadomestnih žarnicah, ki se prodajajo ločeno: Te žarnice so zasnovane za ekstremne pogoje v gospodinjskih aparatih, kot so izjemne temperature, vibracije in vlažnosti, ali za sporočanje informacij o delovanju aparata. Niso namenjene za uporabo drugje in niso primerne za sobno razsvetljavo v gospodinjstvu

2.8 Odstranjevanje

UPOZORNENIE!

Nevarnost poškodbe ali zadržitve.



Opozorilo: Nevarnost požara/
Nevarnost poškodb materiala in naprave.

- Napravo izključite iz napajanja in vodovodnega sistema.
- Odrežite električni priključni kabel tik ob napravi in napravo zavrzite.
- Naprava vsebuje vnetljiv plin (R290). Za informacije o pravilnem odstranjevanju naprave se obrnite na občinsko upravo.
- Odstranite zapah in na ta način preprečite, da bi se otroci ali živali zaprli v bobnen.
- Napravo odstranite v skladu s krajevnimi zahtevami za odstranjevanje odpadne električne in elektronske opreme (OEEO).

3. OPIS IZDELKA

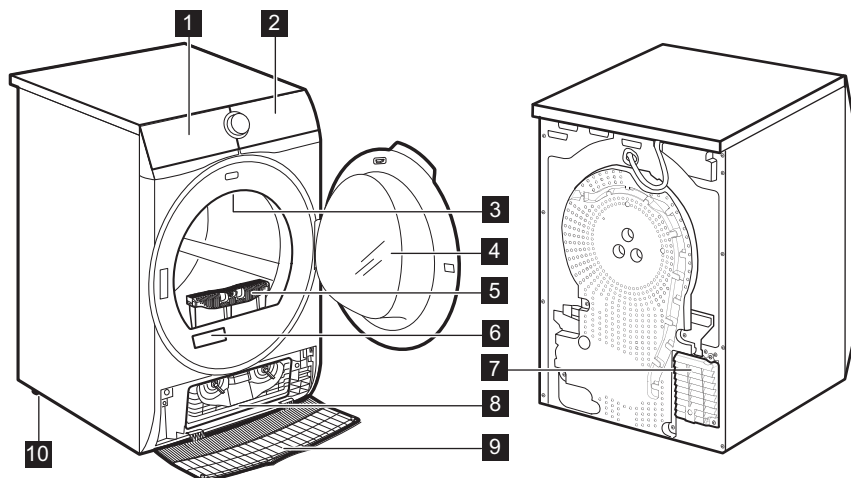

- 1 Posoda za vodo
- 2 Upravljalna plošča
- 3 Notranja osvetlitev
- 4 Vrata naprave
- 5 Filter
- 6 Ploščica za tehnične navedbe in koda QR
- 7 Reže za pretok zraka
- 8 Manjši pokrov kondenzatorja

- 9 Pokrov kondenzatorja
- 10 Nastavljivi nogi



Za preprosto vstavljanje perila v stroj ali preprosto namestitev se vrata lahko namestijo na obe strani (glejte ločeno knjižico).

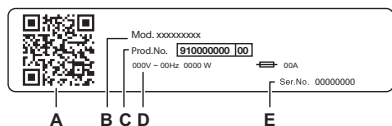

Na ploščici za tehnične navedbe se nahaja:

- A. Koda QR
- B. ime modela
- C. številka izdelka
- D. električna nazivna moč
- E. serijska številka

Skenirajte **QR kodo** s kamero, da prenesete našo aplikacijo iz trgovine z aplikacijami v pametni napravi in sledite potrebnim korakom. Registrirajte svoj izdelek in ga kar najbolje izkoristite.

- Dostopajte do podrobnosti, dokumentacije in člankov o tem, kako uporabljati najboljše funkcije (uporabniški priročnik je na voljo tudi na aeg.com/manuals)
- Prejmite nasvete za uporabo, odpravljanje težav, servisiranje in popravilo (na voljo tudi na aeg.com/support)
- Kupite dodatno opremo, potrošni material in originalne nadomestne dele za vaš aparat (na voljo tudi na aeg.com/shop)

3.1 Električne povezave

Na koncu postopka nameščanja lahko vtaknete vtič v vtičnico.

Na ploščici za tehnične navedbe in v poglavju »Tehnični podatki« so navedene potrebne električne napetosti. Poskrbite, da bodo v skladu z napajanjem.

Prepričajte se, da vaša hišna električna napeljava zdrži največje zahtevane obremenitve, pri tem pa upoštevajte tudi druge morebitne priključene naprave.

Napravo priključite v ozemljeno vtičnico.

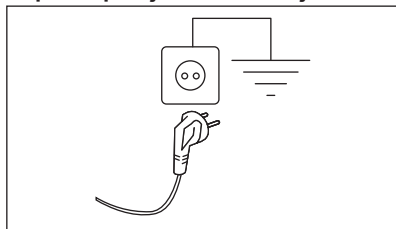

Napravo namestite tako, da je možen enostaven dostop do priključnega kabla.

Za vsa električna dela, potrebna za namestitev te naprave, se obrnite na pooblaščen servisni center.

Proizvajalec ne prevzema nobene odgovornosti za škodo ali telesne poškodbe zaradi neupoštevanja zgornjih varnostnih previdnostnih ukrepov.

4. TEHNIČNI PODATKI

Višina × širina × globina	85,0 x 59,6 x 65,7 cm
Maks. globina pri odprtih vratih naprave	110,2 cm
Maks. širina pri odprtih vratih naprave	95,1 cm
Nastavljiva višina	85,0 cm (+1,5 cm - nastavitev nog)
Prostornina bobna	118 l
Največja količina perila	8,0 kg
Napetost	230 V
Frekvenca	50 Hz
Zvočna emisija hrupa, ki se prenaša po zraku, za program sušenja programa Eco pri največji obremenitvi	63 dB/A
Skupna moč	550 W
Vrsta uporabe	Gospodinjstvo
Dovoljena temperatura okolja	+ 5 °C do + 35 °C
Raven zaščite proti vdoru trdnih delcev in vlage, ki jo zagotavlja zaščitni pokrov, razen kjer nizkonapetostna oprema nima nobene zaščite proti vlagi	IPX4
Oznaka plina hladilnega sredstva	R290
Teža hladilnega sredstva	0,149 kg

5. UPRAVLJALNA PLOŠČA

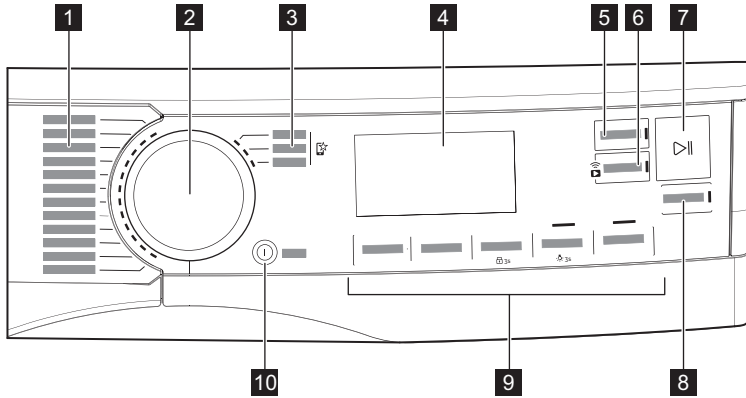

- 1 Programi
- 2 Vrtljiv gumb za izbiro programa
- 3 Priljubljeni programi
- 4 Prikazovalnik
- 5 Gumb Zaključí ob.
- 6 Gumb Daljinsko upravljanje
- 7 Gumb Start/Pavza (Start/Pause)
- 8 Gumb SyncDry
- 9 Možnosti
- 10 Gumb Vklopljeno/Izklopljeno (On/Off) s funkcijo nizke moči

5.1 Prikazovalnik

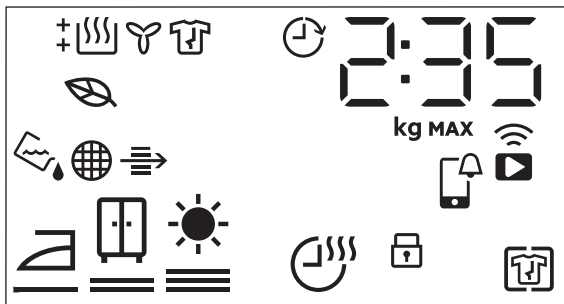



















Simboli na prikazovalniku

Opis simbola

2 : 35

prikaz časa programa

Simboli na prikazovalniku	Opis simbola
	največja količina perila
	zaključek izbire (do 24 ur)
	brežžična povezava
	daljinsko upravljanje
	Preverite obvestilo APP
	funkcija + Brez mečkanja je vklopljena
	varovalo za otroke vklopljeno
	suhost perila: suho za likanje, suho za v omaro, izredno suho
	funkcija Čas sušenja je vklopljena
	indikator: <i>izpraznite posodo za vodo</i>
	indikator: <i>očistite filter</i>
	indikator: <i>preverite kondenzator</i>
	Vklopi se in prikazuje, kdaj imajo izbrani programi in funkcije profil nizke porabe energije
	indikator: <i>faza sušenja</i>
	indikator: <i>faza hlajenja</i>
	indikator: <i>faza za zaščito proti mečkanju</i>
	funkcija Zaključí ob. je vklopljena
ProSense 	Indikator ProSense
MAX	indikator: <i>največja količina perila presežena</i>

6. WI-FI – NASTAVITEV POVEZLJIVOSTI

V tem poglavju je opisano, kako povežete pametno napravo z omrežjem Wi-Fi in z mobilno napravo.

S to funkcionalnostjo lahko prejimate obvestila, nadzorujete in upravljate sušilni stroj iz mobilnih naprav.

Funkcija Wi-Fi je izklopljena kot tovarniška privzeta nastavitvev.

Če želite povezati napravo, da bi uživali v polni izbiri funkcij in storitev, potrebujete:

- Brežžično omrežje doma z omogočeno internetno povezavo.

- Mobilno napravo, povezano z brezžičnim omrežjem.

Frekvenca	2,412–2,472 GHz za evropski trg
Protokol	IEEE 802.11b/g/n
Maks. moč	<20 dBm
Enkripcija	WPA, WPA2, WPA3

6.1 Koda QR na ploščici za tehnične navedbe

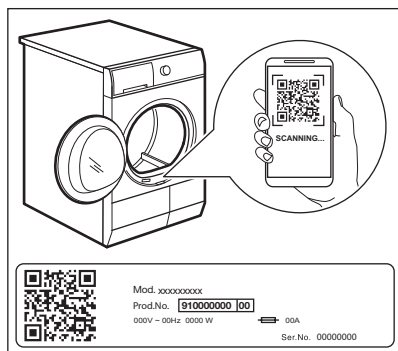

Koda QR se lahko uporablja na dva načina:

- Skenirajte QR kodo z vgrajeno aplikacijo za kamero, da prenesete aplikacijo iz trgovine App Store v pametni napravi in sledite potrebnim korakom.
- Parjenje vaše pametne naprave z napravo za poenostavitev postopka. Optično preberite QR kodo z aplikacijo z vgrajenim optičnim bralnikom za QR kodo.

6.2 Nameščanje naše aplikacije

Pri povezovanju sušilnega stroja z aplikacijo stojte zraven njega s pametno napravo.

Poskrbite, da bo vaša pametna naprava povezana z brezžičnim omrežjem.

1. Pojdite v trgovino App Store na vaši pametni napravi ali skenirajte QR kodo (*preberite si poglavje „QR koda na ploščici za tehnične navedbe“*).
2. Prenesite in namestite si našo aplikacijo.
3. Zaženite aplikacijo. Izberite državo in jezik ter se prijavite z e-poštnim naslovom in geslom. Če nimate računa, ustvarite

novega ob upoštevanju navodil v naši aplikaciji.

6.3 Konfiguracija brezžične povezave

Pred začetkom konfiguracije prenesite in namestite našo aplikacijo na pametno napravo.

1. S pritiskom tipke Vklopljeno/ Izklopljeno (On/Off) vklopite napravo.
2. Počakajte približno osem sekund.
3. Pritisnite in približno tri sekunde držite tipko Daljinsko upravljanje, dokler ne zaslišite enega »klika«.

Simboli in se pojavita na prikazovalniku. Po nekaj sekundah utripa samo simbol: ostane. Naprava vzpostavi povezavo, za vklop brezžičnega modula je potrebnih približno 10 sekund. Ko je simbol pripravljen: (**Access Point**) se pojavi na prikazovalniku. **Access Point** je odprt približno 5 minut.

4. Konfigurirajte našo aplikacijo na vaši pametni napravi in sledite navodilom na zaslonu, da napravo povežete z brezžičnim omrežjem.
5. Če je povezava vzpostavljena, simbol ne sveti in ikona brezžičnega omrežja ostane osvetljena.



Ob vsakem vklopu naprave se naprava poskuša samodejno povezati z omrežjem. Ko je povezava vzpostavljena, simbol: preneha utripati.

Za izklop brezžične povezave se dotaknite in pridržite tipko Daljinsko upravljanje, dokler ne zaslišite enega »klika«. Simbol: **OFF** se pojavi na prikazovalniku.



Naprava shrani zadnjo konfiguracijo povezave. Za uporabo brezžičnih funkcij naprave mora biti brezžična povezava v načinu **On**.

Če želite odstraniti poverilnice za brezžično omrežje, se dotaknite in za

približno 10 sekund pridržite tipko  Daljinsko upravljanje, da zaslišite dva »piska«. Simbol: na prikazovalniku se prikaže

— — —

6.4 Oddaljen vklop



Naša aplikacija vam vedno omogoča spremljanje nege perila prek mobilne naprave.

Vsebuje veliko število programov, uporabnih funkcij in informacij o izdelkih, popolno prilagojenih napravi.

Preko aplikacije lahko izberete programe, ki so že na voljo na upravljalni plošči naprave, in odklenete dodatne programe, ki so na voljo samo preko mobilne naprave.

Dodatni programi se lahko sčasoma spremenijo, skupaj z novimi različicami aplikacije.

Gre za nego perila po meri – vse iz vaše mobilne naprave.

Oddaljeni zagon omogoča začetke programa z daljinskim upravljanjem.



Daljinsko upravljanje se samodejno vklopi, ko pritisnete tipko  Start/Pavza za začetek programa, lahko pa program sušenja zaženete tudi na daljavo.

Oddaljen vklop

S hitrim dotikom tega gumba vklopite funkcijo oddaljenega zagona, ki omogoča, da zaženete, prekinete in izklopite napravo na daljavo.

Zasveti ustrezna svetleča LED lučka, na prikazovalniku pa se prikaže ustrezna ikona.



Če nastavite program prek aplikacije in se ne ujema s položajem gumba, se besedilo  prikaže izmenično s trajanjem programa.

Ta gumb držite dlje časa, da zagotovite dve drugi funkciji:

- držite navzdol 3 sekunde, dokler se oglasi klik: Wi-Fi se vklopi in izklopi.
- držite 10 sekund, dokler se oglasi dvojni pisk in se na prikazovalniku prikaže  : za ponastavitev poverilnic za omrežje.

6.5 Posodobitev na daljavo



UPOZORNENIE!

Med posodabljanjem je zelo priporočljivo, da ne izklapljate ali izključujete naprave.

Aplikacija lahko predlaga posodobitev za prenos novih funkcij.

Posodobitev je sprejeta samo preko aplikacije.

Če se program izvaja, aplikacija opozori, da se bo posodobitev začela ob koncu programa.

Med posodobitvijo naprava prikazuje  na prikazovalniku.

Naprava bo spet uporabna po koncu posodobitve brez kakršnegakoli obvestila o uspešni posodobitvi.

Če pride do napake, se na prikazovalniku naprave prikaže : samo pritisnite poljubno tipko ali obrnite gumb, da se vrnete na običajno uporabo.

6.6 Vedno vklopljena funkcija Wi-Fi

Funkcijo Wi-Fi Always On lahko vklopite samo prek naše aplikacije.

Ta funkcija ohranja napravo priključeno na omrežje, tudi ko je izklopljena, tako da jo lahko vedno priključete in upravljate na daljavo iz svoje naprave.

Indikator  sveti in ugasne v presledkih (eno sekundo sveti, pet sekund ne sveti).

Napravo lahko vklopite s pritiskom na gumb

ⓘ Vključeno/Izklopljeno (On/Off) ali prek aplikacije.



Funkcija Wi-Fi Always On lahko vpliva na porabo energije.
Funkcija Wi-Fi Always On je privzeto onemogočena.

7. PROGRAMI

7.1 Naša aplikacija in dodatni skriti programi

Naša aplikacija vam nudi **široko izbiro dodatnih skritih programov**. Napravo povežite z aplikacijo in izbrali boste lahko program sušenja, ki najbolj ustreza vašim potrebam.

Na položajih priljubljenih programov lahko prav tako shranite vse skrite cikle. Če želite program izbrati neposredno iz naprave, si oglejte poglavje »Priljubljeni programi « v razdelku »Možnosti«.









Športna oblačila
Oblačila za trening
Ragbi oprema
Zavese

Brisače
Dlaka hišnih ljubljencev
Lažje likanje
Protialergijska para

Jeans
Otroška oblačila
Posteljina
Stojalo za sušenje

7.2 Programi

Programi	Količina perila ¹⁾	Lastnosti/Oznaka perila ²⁾
MixDry	6,0 kg	Zasnovano za rutinsko sušenje tega, kar operete brez sortiranja. Enakomerno posuši bombažna, bombažno-sintetična ter sintetična oblačila. /
Eco ³⁾ ⁴⁾	8,0 kg	Program je primeren za sušenje mokrega bombažnega perila in je najučinkovitejši program glede porabe energije za sušenje mokrega bombažnega perila. Stopnja sušenja ni nastavljiva in je privzeto nastavljena na Suho za v omaro / pripravljeno za shranjevanje. /
Bombaž (Cottons)	8,0 kg	Program za belo in barvno bombažno perilo. Privzeta nastavitve je namenjena za shranjevanje stopnje suhosti. /
Sintetika (Synthetics)	4,0 kg	Mešana oblačila, ki vsebujejo predvsem sintetična vlakna, kot so poliester, poliamid, itd. /
Nežno (Delicates)	2,0 kg	Priporočeno za generično občutljivo perilo, kot so viskoza, rejon, akril in njihove mešanice. /

Programi	Količina perila ¹⁾	Lastnosti/Oznaka perila ²⁾
 Volna (Wool)	1,0 kg	<p>Nežno posuši volneno perilo, primerno za strojno in ročno pranje. Perilo odstranite takoj, ko se program zaključi.</p>  <p>Postopek sušenja volne tega stroja so preizkusili in odobrili pri podjetju Woolmark. Postopek je primeren za sušenje volnenega perila z oznako primernosti za »ročno pranje«, pod pogojem, da je perilo oprano s programom za ročno pranje, ki ga je odobrilo podjetje Woolmark, in posušeno v skladu z navodili, ki jih je izdal proizvajalec tega stroja. M2407 Woolmarkov simbol je certifikacijska znamka v številnih državah.</p>
Svila	0,5 kg	<p>Ohrani obliko občutljivih svilenih oblačil, primernih za strojno ali ročno pranje, s čimer se zmanjša nastanek gub z nežnim toplim zrakom in mehкими gibi.</p> 
Posteljina (Bedlinen) XL	4,5 kg	<p>Posuši do tri posteljnine hkrati. Zmanjša zvijanje in prepletenost pri večjih kosih perila in zagotovi, da bo vsak kos posteljnine enako suh brez mokrih madežev.</p> 
 Športna oblačila (Outdoor)	2,0 kg	<p>Ohranja funkcionalnost tkanin za dejavnosti na prostem iz tehničnega tekstila in obnavlja vodoodbojnost na vodoodpornih jaknah in jaknah z odstranljivimi oblogami (primerno za sušenje v sušilnem stroju).</p> 
 Hygiene	5,0 kg	<p>Vaša oblačila in drugo perilo posuši in razkuži tako, da ves čas ohrani temperaturo nad 60 °C ter s tem odstrani 99,9 % bakterij in virusov⁵⁾. Opomba: Ta cikel se lahko uporablja samo za mokro perilo. Ni primeren za občutljivo perilo.</p> 
Odeja (Duvet)	3,0 kg	<p>Zagotavlja ustrezno sušenje notranjih delov skozi enojne ali dvojne prešite odeje, blazine in podložene odeje.</p> 

Programi	Količina perila 1)	Lastnosti/Oznaka perila 2)
Osveževanje (Refresh)	1,0 kg	<p>Samo za suha oblačila Kratek program z nizko temperaturo, ki pomaga odstraniti neprijetne vonjave z majhne količine perila. Primerno tudi za suha oblačila, ki so bila shranjena dolgo časa.</p> 

1) Največja teža velja za čas sušenja.



















2) Za pomen oznak perila si oglejte poglavje *VSAKODNEVNA UPORABA: Priprava perila*.

3) To je referenčni program, ki se uporablja za oceno skladnosti s predpisi EU za okoljsko primerno zasnovano in označevanje z energijskimi nalepkami, Uredba (EU) 2023/2533 in Uredba (EU) 2023/2534. Ta program lahko posuši bombažno perilo z začetno vsebnostjo vlage 60 % do ciljne končne vsebnosti vlage 0 %.

4) Program Eco je enakovreden „Bombaž (Cottons) Eco“, kar je „Standardni program za bombaž“ v skladu z Uredbo Evropske komisije EU št. 392/2012. Primeren je za sušenje normalno mokrega bombažnega perila.

5) Testirano za bakterije Escherichia coli, Candida albicans in MS2 Bacteriophage. Neodvisni preizkus, ki ga je opravil Swisstest Testmaterialien AG leta 2021 (Poročilo o preizkusu št. 20212038).

Programi in združljivost izbranih možnosti

Programi 1)	Možnosti			
	 Stopnja suhosti	 Čas sušenja	 + Brez mečkanja	 Tiho
MixDry		■	■	■
Eco			■	
Bombaž (Cottons)		■	■	■
Sintetika (Synthetics)		■	■	■
Nežno (Delicates)	 2)		■	
  Volna (Wool)		■ 3) 4)		
Svila	 2)		■	
Posteljina (Bedlinen) XL		■	■	
 Športna oblačila (Outdoor)	 2)		■	
 Hygiene	 2)		■	
Odeja (Duvet)	 2)		■	

Možnosti				
Programi 1)	Stopnja suhosti	Čas sušenja	+ Brez mečkanja	Tiho

Osveževanje (Refresh) ■

- 1) Poleg programa lahko sočasno nastavite eno ali več funkcij.
- 2) Privzeta nastavitvev
- 3) Oglejte si poglavje MOŽNOSTI:
- 4) Čas sušenja pri programu Volna (Wool)

8. FUNKCIJE

8.1 Stopnja suhosti

Ta funkcija pomaga doseči zeleno suhost perila. Izberete lahko stopnjo suhosti:



pripravljeno za likanje - stopnja suho za likanje



pripravljeno za shranjevanje - stopnja suho za v omaro - 1)



pripravljeno za shranjevanje - stopnja zelo suho

- 1) privzeta nastavitvev v zvezi s programom

Nastavitve ciljne končne vlage



To je morda potrebno, ker na rezultate sušenja vplivajo številni pogoji, npr. vrsta vode, napetost napajanja ali temperatura okolja, itd.

KAKO DOSEČI POPOLNO SUŠENJE:

1. Poskusite nastaviti funkcije stopnje sušenja (glejte zgornjo možnost *Stopnja suhosti*).
2. Če želite dodatno izboljšati rezultate sušenja perila, lahko spremenite privzeto nastavitvev suhosti (glejte spodaj). Ta nastavitvev bo delovala pri večini programov, razen pri programih **Eco**, Volna (Wool), Odeja (Duvet), Puhaste jakne (Down Jackets), Osveževanje (Refresh), če so na voljo na stroju.

Če želite spremeniti privzeto stopnjo ciljne končne vlage:

1. Vključite napravo.
2. Izberite 1 izmed razpoložljivih programov.
3. Sočasno pritisnite in držite gumba

Čas sušenja in + Brez mečkanja.

Na prikazovalniku se prikaže eden izmed simbolov:

- Najvišja stopnja suhosti

- Dodatna stopnja suhosti

- Običajna stopnja suhosti

4. Pritiskajte gumb **Start/Pavza**, dokler ne dosežete zelene stopnje končne vlažnosti.

Stopnja sušenja	Simbol na prikazovalniku
najvišja stopnja suhosti	
bolj suho perilo	
standardno suho perilo	

5. Za shranitev nastavitvev sočasno pritisnite in za približno 2 sekundi držite gumba **Čas sušenja in + Brez mečkanja.**



V primeru omrežnih naprav, povezanih z omrežjem Wi-Fi, se nekaj sekund izvaja animacija **ProSense** črtic, kar pomeni, da vaša naprava posodablja podatke v oblak.

Če namesto tega spremenite način z gumbom ali ugasnete stroj, bo sinhronizacija podatkov izvedena ob prvi ponovni povezavi z Wi-Fi.

8.2 Čas sušenja

Za: Programi Bombaž (Cottons), Posteljnina (Bedlinen) **XL**, Sintetika (Synthetics) in MixDry. Uporabniku omogoča nastaviti čas sušenja od najmanj 10 minut do največ dve uri (v 10-minutnih korakih). Ko je ta funkcija nastavljena najvišje, indikator za količino perila izgine.



Program traja tako dolgo, kot je nastavljen čas sušenja, ne glede na količino perila in njegovo stopnjo suhosti.

PRIPOROČILA ZA ČASOVNO SUŠENJE

do 10 min	samo hladen zrak (brez grelnika).
10–40 min	dodatno sušenje za izboljšanje suhosti po prejšnjem ciklu sušenja.
> 40 min	popolno sušenje majhnih količin perila do 4 kg, dobro ožeto (>1200 obr./min).

Čas sušenja pri programu Volna (Wool)

Funkcija je primerna za program Volna (Wool) za nastavev končne stopnje suhosti za bolj ali manj suho perilo.

8.3 + Brez meckanja

Do 120 minut podaljša fazo proti meckanju (30 minut) ob koncu sušenja. Po fazi sušenja se boben občasno obrne, kar prepreči meckanje perila. Perilo lahko vzamete iz stroja med fazo proti meckanju.

8.4 Tiho

Naprava deluje z nizko stopnjo hrupa brez vpliva na kakovost sušenja. Naprava deluje počasni z dalj trajajočim programom.

8.5 Signal za zaključek

Zvočni signal se oglasi pri naslednjih dejanjih:

- konec programa
- začetek in konec faze za zaščito proti meckanju

Zvočni signal je privzeto vedno vklopljen. To funkcijo lahko uporabite za vklop ali izklop zvoka.

8.6 Zaključni ob.



Ta funkcija omogoča izbiro časa zaključka programa. Ko je stroj vklopljen, bo počakal na pravi trenutek, da začne s sušenjem.

Zaključni ob. čas je vsota časa mirovanja in časa sušenja.

8.7 Priljubljeni programi

Ti položaji izbirnika so na voljo po povezavi naprave z Wi-Fi.

Priljubljene programe lahko nastavite in shranite prek aplikacije samo, če izberete med razpoložljivimi programi, ki so razdeljeni v tri kategorije, navedene na upravljalni plošči.

Ko so priljubljeni programi nastavljeni, jih lahko izberete prek aplikacije ali z obračanjem gumba za izbiro programa v ustrezen položaj: zasveti zadevna LED lučka, informacije na prikazovalniku pa se ustrezno posodobijo.



Priljubljene programe lahko prekličete z ustreznim ukazom v aplikaciji ali s pritiskom kombinacije gumbov Tovarniške privzete nastavitve.

8.8 Funkcija SyncDry

Ta funkcija omogoča, da sušilni stroj samodejno nastavi najprimernejši program, ki se ujema z zadnjim nedavno izvedenim programom pranja. Ko je sušilni stroj napolnjen, samo zaženite program sušenja. Za sušilni stroj niso potrebne nobene druge nastavitve ali možnosti programa.

Ko se program pranja zaključi, pralni stroj prenese podatke o programu preko domačega usmerjevalnika Wi-Fi v oblak in v sušilni stroj.



Za uporabo funkcije SyncDry morata biti sušilni stroj AEG in pralni stroj povezana v isto domače omrežje in seznanjena z našo aplikacijo.

Za vklop funkcije :

1. Ko se cikel pranja zaključi, dajte čisto perilo v sušilni stroj.
2. Dotaknite se tipke **SyncDry**.
3. Vsi simboli na prikazovalniku so ugasnjeni, razen ikon **Wi-Fi** in **ProSense**

črtic, ki nekaj sekund prikazujejo animacijo, ko naprava pridobiva podatke iz oblaka.

4. Prikazovalnik se bo samodejno posodobil s predlaganim programom. Če iskanje podatkov ni uspešno, se po 10 sekundah lučka LED na tipki izklopi, stroj pa sproži zvočni signal o napaki. Nato se obnovi predhodno izbrani program.
5. Dotaknite se tipke  **Start/Pavza (Start/Pause)**, da začnete s sušenjem.





Ko je program **SyncDry** nastavljen, lahko uporabnik še vedno spreminja možnosti ali izbere drug program z vrtljivim gumbom ali uporabo aplikacije. V takih primerih se lučka LED tipke **SyncDry** izklopi, kar pomeni, da program ni več predlagan; samodejni program **SyncDry** lahko znova izberete s pritiskom ustrezne tipke, dokler v oblaku niso na voljo podatki.



9. NASTAVITVE

9.1 Izklop indikatorja posode za vodo



Indikator posode za vodo privzeto sveti. Zasveti ob koncu programa sušenja ali med potekom programa, če je posoda za vodo polna. Če je nameščen komplet za odvod vode, se posoda za vodo samodejno izprazni in indikator je mogoče izklopiti.

Za izklop indikatorja:

1. Vključite napravo.
2. Izberite 1 izmed razpoložljivih programov.
3. Sočasno pritisnite in držite gumba  **Tiho** in  **Signal za zaključek**.

Indikator posode za vodo:  ne sveti, prikaže se simbol  – indikator posode za vodo je trajno **ugasnjen**





Za vklop indikatorja posode za vodo ponovite zgornji postopek. Indikator posode za vodo:  sveti, prikaže se simbol  – indikator posode za vodo trajno **sveti**

9.2 Števec ur delovanja

Ta funkcija omogoča prikaz skupnega časa delovanja naprave v urah, ki se šteje od trenutka prvega vklopa. Prikazan je dejanski čas delovanja ciklov (ne vključuje prekinitev ali zamika vklopa).

Za prikaz te vrednosti nadaljujte na naslednji način:

1. Napravo vključite s pritiskom gumba  **Vklopljeno/Izklopljeno (On/Off)**.

2. Pritisnite in nekaj sekund držite tipki  **Čas sušenja** in  **Stopnja suhosti**.
3. Po treh sekundah se na prikazovalniku prikaže skupno število ur delovanja naprave: npr. če je čas delovanja **1276** ur, se na prikazovalniku za dve sekundi prikaže besedilo **Hr**, nato **12**, potem pa za dve sekundi sledi **76**. Ta vrednost je prikazana z zaporedjem dveh števk hkrati: prvi dve števki pomenita tisočice in stotice, drugi dve števki pa desetice in enice.



Za izhod iz tega načina pritisnite poljubno tipko, obrnite gumb za izbiro programa ali izklopite napravo.

9.3 Tovarniško privzete nastavitve

Ta funkcija omogoča obnovitev privzetih tovarniških nastavitvev. Shranjene možnosti in načini delovanja se ponastavijo. Prav tako bo

odstranila poverilnice za brezžično omrežje iz pomnilnika naprave in ponastavila prilagojene nastavitve programa, vključno s priljubljenimi programi.

Za **vklop** te funkcije upoštevajte spodnje korake:

1. Napravo vklopite s pritiskom gumba  **Vklopljeno/Izklopljeno (On/Off)**.
2. Počakajte približno osem sekund.
3. Pritisnite in nekaj sekund držite tipki  **Tiho** in  **+ Brez mečkanja**.
4. Naprava potrdi delovanje s prikazom
- - -.



Če postopek ne deluje (zaradi časovne prekinitve ali napačne kombinacije tipk), izklopite napravo in ponovite zaporedje od začetka.

10. PRED PRVO UPORABO



Ob prvem vklopu sušilnega stroja se zaklepi na zadnjem delu bobna samodejno odstranijo. Lahko slišite hrup.

Odklepanje zaklepov na zadnjem delu bobna:

1. Vklopite napravo.
 2. Nastavite poljuben program.
 3. Pritisnite tipko **Vklop/Prekinitev**.
- Boben se začne obračati. Zaklepi na zadnjem delu bobna se samodejno izklopijo.

Pred uporabo naprave za sušenje perila:

- Boben sušilnega stroja očistite z vlažno krpo.
- Zaženite enourni program z vlažnim perilom.



Na začetku sušenja (prve 3-5 min.) je lahko delovanje stroja nekoliko glasnejše. To je zaradi zagona kompresorja. To je običajno za naprave, ki jih poganja kompresor, kot so hladilniki in zamrzovalniki.

10.1 Nenavaden vonj

Naprava je tesno zapakirana.

Ko izdelek odstranite iz embalaže, lahko zavonjate nenavaden vonj. To je običajno za nove izdelke.

Naprava je sestavljena iz različnih materialov, ki lahko ustvarijo nenavaden vonj.

Tekom uporabe, po nekaj sušenjih nenavaden vonj postopno izgine.

10.2 Hrup



Med sušenjem lahko včasih zaslišite različne zvoke. To so običajni zvoki ob delovanju.

Delujoč kompresor.

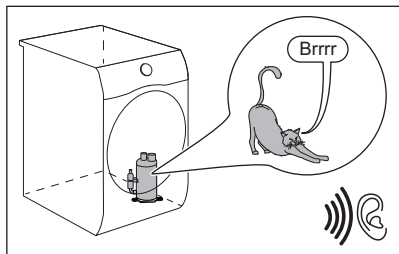

Vrteči boben.

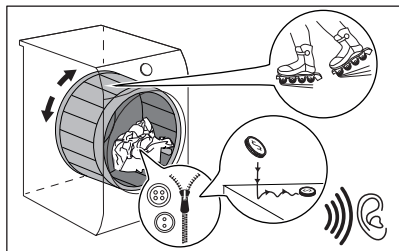

Delujoči ventilatorji.

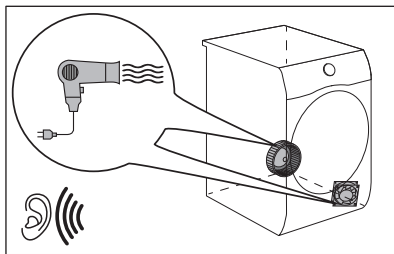

Delujoča črpalka in prenos kondenza v posodo.

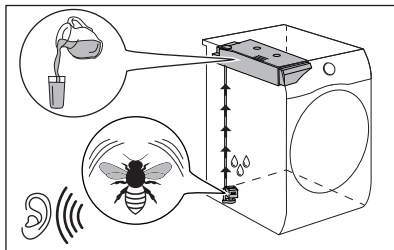

11. VSAKODNEVNA UPORABA

11.1 Priprava perila



Polnjenje bobna do največje kapacitete, navedene za ustrezne programe, bo prispevalo k varčevanju z energijo.







Po pranju je perilo pogosto prepleteno. Sušenje prepletenega perila ni učinkovito. Za zagotovitev ustreznega pretoka zraka in enakomernega sušenja je priporočeno, da vsak kos perila posebej stresete in položite v sušilni stroj.

Za zagotovitev ustreznega postopka sušenja:

- Zaprite zadrge.
- Zaprite zadrge ali gumbе na posteljnih pregrinjalih.
- Ne sušite razvezanih trakov ali vrvic (npr. na predpasnikih). Zavežite jih, preden zaženete program.

- Odstranite vse predmete iz žepov.
- Oblačila z notranjo plastjo iz bombaža obrnite z notranjo stranjo navzven. Bombažna stran mora biti zunaj.
- Vedno nastavite program, ki je primeren za vrsto perila.
- Ne mešajte svetlih in temnih barv.
- Da se oblačila ne bi preveč skrčila, uporabite ustrezen program za bombažna oblačila, oblačila iz jerseyja ter pletenine.
- Ne prekoračite največje količine perila, ki je navedena v poglavju o programih ali prikazana na prikazovalniku.
- Sušite le perilo, ki je primerno za sušenje v sušilnem stroju. Oglejte si etiketo perila na perilu.
- Ne sušite velikih in majhnih kosov perila skupaj. Majhni kosi se lahko ujamejo v večje in ostanejo mokri.
- Velike kose perila stresite, preden jih položite v sušilni stroj. Na ta način preprečite mokre dele na perilu po sušenju.

Etiketa perila	Opis
	Perilo je primerno za sušenje v sušilnem stroju.
	Perilo je primerno za sušenje v sušilnem stroju pri višjih temperaturah.
	Perilo je primerno za sušenje v sušilnem stroju samo pri nizkih temperaturah.
	Perilo ni primerno za sušenje v sušilnem stroju.

11.2 Za doseg najboljših rezultatov sušenja

- Izbrani program mora ustrezati vrsti sušenih oblačil.
- Filter mora biti čist. Zaradi zamašenega filtra sušenje ni učinkovito.
- Perilo je priporočljivo pretresti, preden ga damo v stroj. Manj zbita oblačila se lažje sušijo.
- Upoštevati morate priporočeno količino perila za sušenje.
- Reže za pretok zraka morajo biti čiste.

11.3 Vstavljanje perila

POZOR!

Pazite, da se perilo ne ujame med vrata naprave in tesnilo vrat.

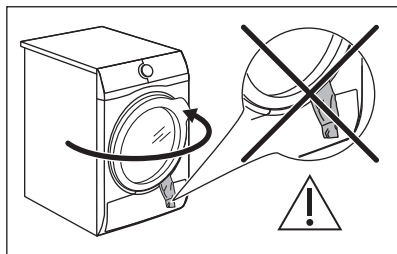

1. Odprite vrata naprave.
2. Posamezne kose perila enega za drugim vstavite v stroj.
3. Zaprite vrata naprave.

11.4 Vklp naprave

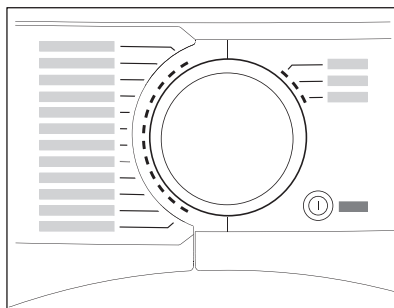

Za vklop naprave:

Pritisnite tipko  Vključeno/Izklopljeno (On/Off).

Če je naprava vklopljena, se na prikazovalniku prikažejo nekateri indikatorji.

11.5 Način nizke moči

Za zmanjšanje porabe energije ta funkcija samodejno izklopi napravo:

- Po 5 minutah, če programa ne zaženete.
- Po 5 minutah od konca programa ali faze proti mečkanju.



Ko naprava deluje v načinu nizke moči, se prikazovalnik in ikone izklopijo. Ponovno ga lahko vklopite s pritiskom tipke Vključeno/Izklopljeno (On/Off).



Če je funkcija Wi-Fi vklopljena in je daljinski upravljalnik omogočen, ikona  za oddaljeni zagon ostane tudi, ko naprava nadaljuje v načinu nizke moči.

11.6 Nastavitev programa

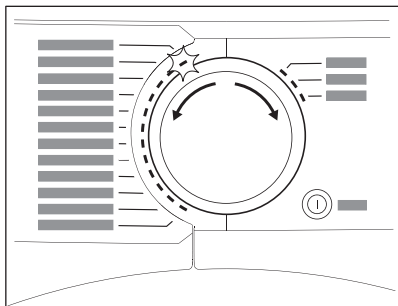

S pomočjo gumba za izbiro programa nastavite program. Približen čas trajanja programa je viden na prikazovalniku.



Pravi čas sušenja je odvisen od vrste perila (količine in sestave), temperature v prostoru in začetne vlažnosti perila po ožemanju.

11.7 Možnosti

Skupaj s programom lahko nastavite 1 ali več možnosti.

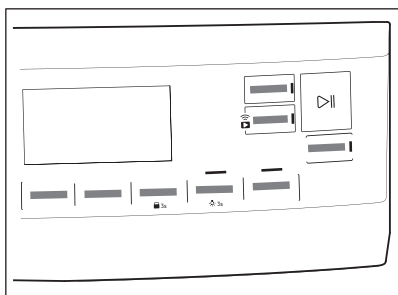

Za vklop ali izklop funkcije se dotaknite ustrezne tipke.



Na prikazovalniku se prikaže simbol ali pa zasveti svetleča dioda nad ustrezno tipko.

11.8 Funkcija Child Lock

Varovalo za otroke lahko nastavite za preprečitev, da bi se otroci igrali z napravo. Funkcija Child Lock zaklene vse tipke in gumb za izbiro programa (ta funkcija ne

zaklene tipke  **Vklopljeno/Izklopljeno (On/Off)**).

Funkcijo Child Lock lahko vklopite:

- pred pritiskom tipke  **Start/Pavza (Start/Pause)** – naprave ni mogoče vklopiti
- po pritisku tipke  **Start/Pavza (Start/Pause)** - izbira programov in funkcije ni na voljo.

Vklop funkcije Varovalo za otroke:

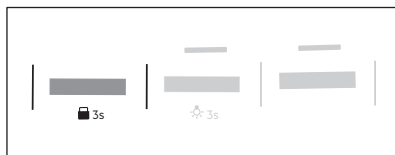

1. Vklopite sušilni stroj.
2. Izberite 1 izmed razpoložljivih programov.
3. Dotaknite se in za približno tri sekunde pridržite tipko  + **Brez mečkanja**.

Na prikazovalniku se prikaže simbol .

4. Za izklop varovala za otroke ponovno pritisnite zgornji tipki, dokler simbol ne izgine.

11.9 Zagon programa

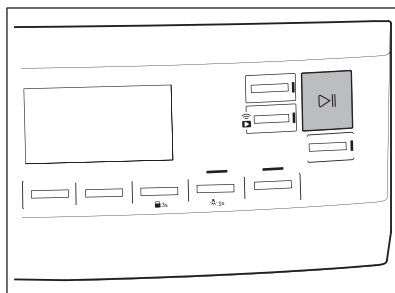

Za zagon programa:



Dotaknite se tipke  **Start/Pavza (Start/Pause)**.

Naprava se zažene, svetleča dioda nad tipko pa preneha utripati in sveti.

11.10 Začetek programa s funkcijo

Zaključni ob.

Za nastavitve funkcije Zaključni ob.:

1. Nastavite program sušenja in funkcije.
2. Večkrat pritisnete  Zaključni ob., dokler se na prikazovalniku ne prikaže želeni čas konca v programu (npr. 12h, če se mora program končati v 12 urah.)
3. Dotaknite se tipke  Start/Pavza (Start/Pause). Boben se začne vrteti za izvedbo ocene **ProSense**, če je predvidena za izbrani program.
4. Naprava začne z odštevanjem časa do konca programa, program pa se začne ob pravem času za konec.

11.11 Zaznavanje količine perila ProSense



Tehnologija **ProSense** zazna količino perila in določi trajanje programa. Deluje z večino programov.

Po nastavitvi programa sušenja zasveti ikona **ProSense**, če je primerno tudi zaznavanje količine perila.

Po dotiku tipke  Start/Pavza (Start/Pause), **ProSense** začne z zaznavanjem količine perila:

1. Naprava zazna količino perila v prvi minuti: indikator utripa, črtice pod ikono **ProSense**  se premikajo naprej in nazaj, boben pa se na kratko obrne.
2. Ko se boben neha vrteti, se na prikazovalniku prikaže novo trajanje programa, prilagojeno zaznani količini perila. Število črtic od 1 do 4 predstavlja predvideno količino perila. 4 črtice predstavljajo največjo količino perila za izbrani program.





V primeru **prevelike napoljenosti bobna** ponovno zasveti indikator največje navedene količine perila, kjer

utripa indikator **MAX**. V tem primeru je mogoče za 30 sekund odpreti vrata in odstraniti odvečno perilo. Po odstranitvi se dotaknite gumba  Start/Pavza (Start/Pause), da ponovno zaženete program. Če se količina perila ne zmanjša, se program vseeno zažene. V tem primeru ni mogoče zagotoviti najboljših rezultatov.

11.12 Sprememba programa



Za spremembo programa:

1. Za izklop naprave pritisnite gumb  Vključeno/Izklopljeno (On/Off).
2. Ponovno pritisnite tipko  Vključeno/Izklopljeno (On/Off) za vklop naprave.
3. Nastavite nov program.

11.13 Konec programa



Očistite filter in po vsakem sušenju izpraznite posodo za vodo. (Oglejte si poglavje VZDRŽEVANJE IN ČIŠČENJE)

Če se program sušenja zaključí, se na prikazovalniku prikaže simbol . Če je vklopljena funkcija  Signal za zaključek, se eno minuto v presledkih oglašča zvočni signal.



Če ne izklopite naprave, se začne faza za zaščito proti mečkanju (ni vklopljena pri vseh programih). Utripajoč simbol  predstavlja izvajanje faze za zaščito proti mečkanju. Perilo lahko med to fazo vzamete iz stroja.

Za odstranitev perila:

1. Dve sekundi pritiskajte tipko  Vključeno/Izklopljeno (On/Off), da izklopite napravo.

2. Odprite vrata naprave.

3. Odstranite perilo.

4. Zaprite vrata naprave.

Možni vzroki za nezadovoljive rezultate sušenja:

- Neustrezne privzete nastavitve stopnje suhosti. Preberite si poglavje *Nastavitev ciljne končne vlage*
- Temperatura v prostoru je prenizka ali previsoka. Optimalna temperatura v prostoru je med 18 °C in 25 °C.



Vrata pustite po vsakem programu rahlo odprta, da preprečite vlago.

11.14 Lučka bobna sveti

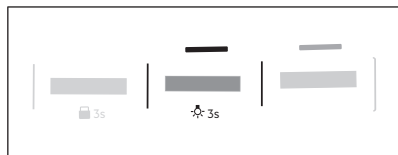

Dotaknite se in za približno tri sekunde

pridržite tipko  **Tiho**.

Lučka v bobnu je aktivirana.

11.15 Možni vzroki za nezadovoljive rezultate sušenja:

- Filter je zamašen. Zaradi zamašenega filtra sušenje ni učinkovito.
- Reže za pretok zraka so zamašene.
- Tipalo vlažnosti je umazano.
- Boben je umazan.
- Neustrezne privzete nastavitve stopnje suhosti. Preberite si poglavje *Nastavitev ciljne končne vlage*
- Temperatura v prostoru je prenizka ali previsoka. Optimalna temperatura v prostoru je med 18 °C in 25 °C.

12. NAMIGI IN NASVETI

12.1 Namigi za ekološko pranje



Polnjenje bobna do največje kapacitete, navedene za ustrezne programe, bo prispevalo k varčevanju z energijo.

- Perilo pred sušenjem dobro ožemite.
- Ne prekoračite količine perila, navedene v poglavju o programih.
- Filter očistite po vsakem ciklu sušenja.
- Za pranje in sušenje ne uporabljajte mehčalca. V sušilnem stroju se perilo samodejno omeha.

- Vodo iz posode za vodo lahko uporabite za likanje oblačil. Vodo morate najprej filtrirati, da odstranite preostala vlakna tekstila (primeren je že preprost filter za kavo).
- Reže za pretok zraka na dnu naprave naj bodo vedno neovirane.
- Poskrbite, da bo na mestu namestitve naprave dober pretok zraka.



13. VZDRŽEVANJE IN ČIŠČENJE

13.1 Razpored občasnega čiščenja

Občasno čiščenje pomaga podaljšati življenjsko dobo naprave.

Če naprave dalj časa ne uporabljate, jo izključite.

Orientacijski raspored občasnega čiščenja:

Čiščenje filtra	Ko utripa indikator 
Izpraznite posodo za vodo	Ko utripa indikator 
Čiščenje kondenzatorja	Ko utripa indikator 
Čiščenje tipala vlažnosti	Vsaj trikrat ali štirikrat letno
Čiščenje bobna	Vsaka dva meseca
Čiščenje upravljalne plošče in ohišja	Vsaka dva meseca
Čiščenje rež za pretok zraka	Vsaka dva meseca

V naslednjih odstavkih je razloženo, kako morate čistiti vsak del.

13.2 Odstranjevanje tujkov



Pred zagonom programa za sušenje preverite, ali so vsi žepi prazni in ohlapni predmeti zapeti. Preberite si poglavje "Priprava perila".

Po sušenju odstranite vse tujke iz bobna (npr. kovinske sponke, gumbe, kovance itd.).

13.3 Čiščenje filtra

Ob koncu vsakega programa se na prikazovalniku prikaže simbol  *Filter* in očistiti morate filter.



Filter zbira vlakna med sušenjem.



Za doseganje naboljše učinkovitosti sušenja redno čistite filter. Zamašen filter povzroči daljši cikel sušenja in posledično večjo porabo energije. Filter očistite ročno. Po potrebi uporabite sesalnik.



POZOR!

Pri čiščenju filtrov je treba vlakna zavreči v posodo za smeti, ne sme se jih umivati prek odtoka, da se prepreči širjenje mikroplastike v uporabljenem sistemu za vodo.

1. Odprite vratca. Filter povlecite navzgor.

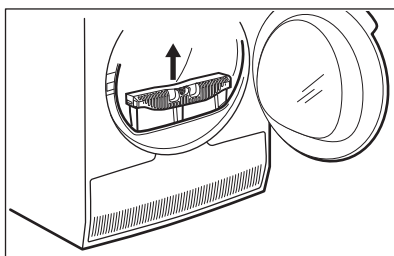

2. Potisnite kavelj, da odprete filter.

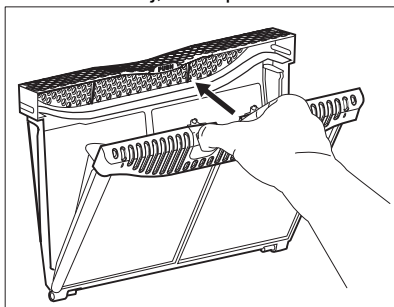

3. Z roko poberite vlakna z obeh notranjih delov filtra.

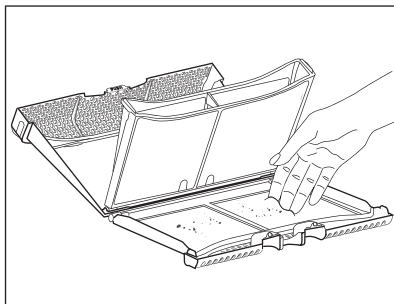

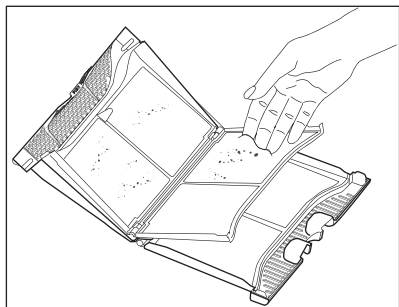

Vlakna vrzite v smeti.

4. Po potrebi filter očistite s sesalnikom. Zaprite filter.
5. Po potrebi odstranite vlakna iz odprtine za filter in s tesnila. Pomagate si lahko s sesalnikom. Filter vstavite nazaj v odprtino za filter.

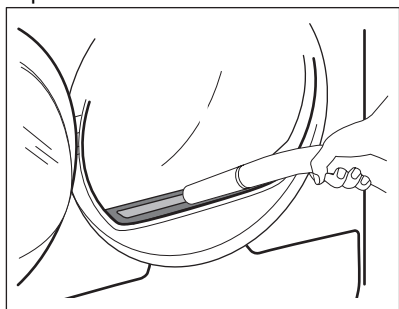

13.4 Praznjenje posode za vodo

Posodo za kondenzirano vodo izpraznite po vsakem sušenju.

Če je posoda za kondenzirano vodo polna, se program samodejno prekine. Na prikazovalniku zasveti simbol . Posodo za vodo in izprazniti morate posodo za vodo.

Za praznjenje posode za vodo:

1. Izvlecite posodo za vodo in jo držite v vodoravnem položaju.

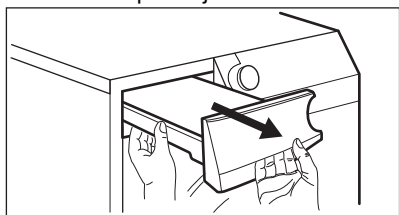

2. Izvlecite plastični priključek in vodo iz posode zlijte v umivalnik ali podoben zbiralnik.

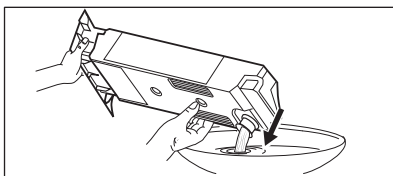

3. Plastični priključek potisnite nazaj noter in ponovno namestite posodo za vodo.
4. Za nadaljevanje programa pritisnite tipko  Start/Pavza (Start/Pause).

13.5 Čiščenje kondenzatorja

Če na prikazovalniku utripa simbol  *Toplotni izmenjevalnik*, preglejte kondenzator in njegov predelek. Če je umazan, ga očistite. Preverite enkrat na pol leta.

UPOZORNENIE!

Kovinske površine se ne dotikajte z golimi rokami. Nevarnost poškodbe. Nosite zaščitne rokavice. Čistite previdno, da ne poškodujete kovinske površine.

POZOR!

Za odstranjevanje kosmov iz kondenzatorja ne uporabljajte trdega priključka na sesalniku. To lahko poškoduje rebra kondenzatorja, kar lahko privede do slabšega delovanja naprave in daljšega časa sušenja.

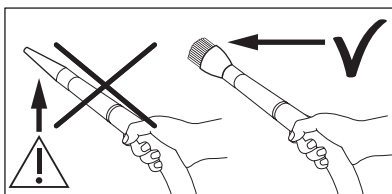

Za pregled:

1. Odprite vratca. Filter povlecite navzgor.

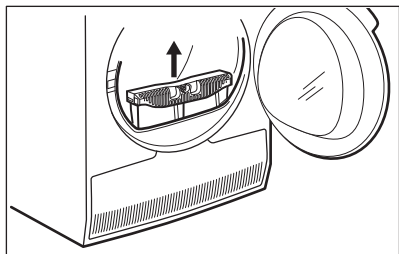

2. Odprite pokrov kondenzatorja.

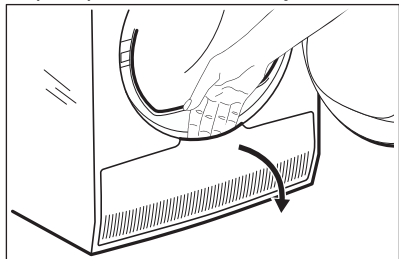

3. Obrnite ročico, da sprostite pokrov kondenzatorja.

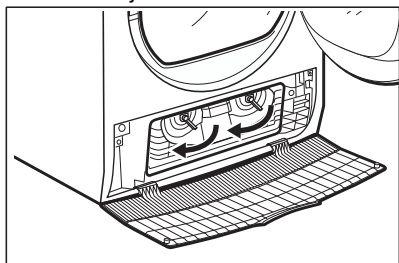

4. Spustite pokrov kondenzatorja.

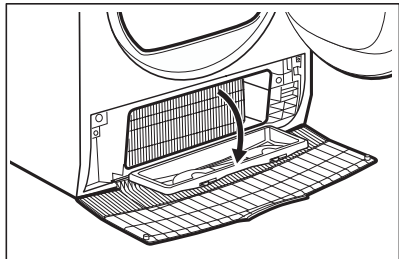

5. Po potrebi odstranite vlakna s kondenzatorja in iz njegovega predelka. Uporabite lahko sesalnik z nastavkom krtače.

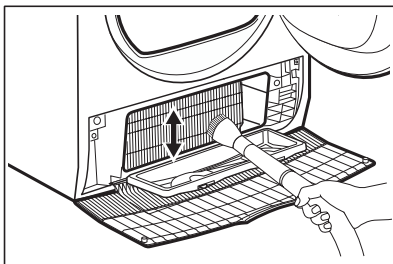

6. Zaprite pokrov kondenzatorja.
7. Pomikajte ročico, dokler se ne zaskoči.
8. Filter namestite nazaj.

13.6 Čiščenje tipala vlažnosti

⚠ POZOR!

Nevarnost poškodbe tipala vlažnosti. Za čiščenje tipala ne uporabljajte grobih materialov ali jeklene volne.

Za dosego najboljših rezultatov sušenja ima naprava kovinsko tipalo vlažnosti. Nahaja se na notranji strani predela vrat.

Tekom uporabe se lahko površina tipala umaže, zaradi česar se poslabša sušenje.

Priporočamo, da tipalo očistite vsaj trikrat ali štirikrat na leto ali v primeru slabšega sušenja.

Za čiščenje lahko uporabite bolj grobo stran gobice za pomivanje posode in malce kisa ali pomivalnega sredstva.

Za čiščenje tipala:

1. Odprite vrata za polnjenje.
2. Očistite površino tipala vlažnosti, tako da večkrat obrišete kovinsko površino.

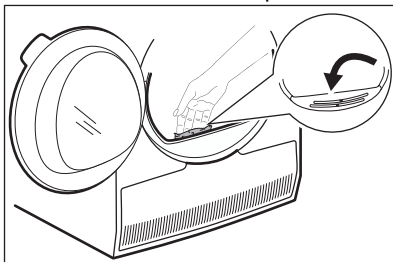

13.7 Čiščenje bobna

UPOZORNENIE!

Napravo pred čiščenjem izključite iz električnega omrežja.

Za čiščenje notranje površine bobna in filtrov bobna uporabljajte standardno nevtralno čistilno sredstvo. Očiščene površine osušite z mehko krpo.

POZOR!

Za čiščenje bobna ne uporabljajte grobih materialov ali jeklene volne.

13.8 Čiščenje upravljalne plošče in ohišja

Za čiščenje upravljalne plošče in ohišja uporabljajte standardno nevtralno čistilno sredstvo.

Za čiščenje uporabljajte vlažno krpo. Očiščene površine osušite z mehko krpo.

POZOR!

Ne uporabljajte čistilnih sredstev za pohištvo ali čistilnih sredstev, ki lahko povzročijo korozijo.

13.9 Čiščenje rež za pretok zraka

Za odstranitev kosmov iz rež za pretok zraka uporabite sesalnik.

14. ODPRAVLJANJE TEŽAV

UPOZORNENIE!

Oglejte si poglavja o varnosti.

14.1 Kode napak

Naprava se med uporabo ne zažene ali zaustavi.

Najprej poskusite najti rešitev težave (oglejte si razpredelnico). Če se težava nadaljuje, se obrnite na pooblaščen servisni center.

UPOZORNENIE!

Pred kakršnimi koli preverjanji izklopite napravo.

V primeru večjih težav se oglasi zvočni signal, na prikazovalniku se prikaže koda napake, tipka  Start/Pavza (Start/Pause) pa lahko utripa nepretrgoma:









Koda napake	Možni vzrok	Rešitev
E50	Motor naprave je preobremenjen. Preveč perila ali ujeto perilo v bobnu.	Program se ni zaključil. Odstranite perilo iz bobna, nastavite program in ponovno zaženite program.
E90 ali E91	Notranja napaka. Ni komunikacije med elektronskimi elementi naprave.	Program se ni zaključil pravilno ali pa se je naprava prezgodaj ustavila. Napravo izklopite in jo ponovno vklopite. Če se ponovno prikaže koda napake, se obrnite na pooblaščen servisni center.





Koda napake	Možni vzrok	Rešitev
EH0	Električno napajanje je nestabilno.	Ko naprava prikazuje EH0 , počakajte, da se električno napajanje stabilizira, nato pritisnite Začetek. Če naprava prekine program brez indikacij, pritisnite začetek programa. Če se ponovno prikaže opozorilo, preverite napajalni kabel/vtičnico ali glavno napeljava.

Če se na prikazovalniku prikažejo druge kode napak, izklopite in vklopite napravo. Če se težava nadaljuje, se obrnite na pooblaščen servisni center.

V primeru različnih težav s sušilnim strojem preverite spodnjo razpredelnico glede možnih rešitev.

14.2 Odpravljanje težav

Težava	Možni vzrok	Rešitev
Sušilni stroj ne deluje.	Sušilni stroj ni vključen v vtičnico.	Vključite ga v omrežno vtičnico. Preverite varovalko v omarici z varovalkami (hišna napeljava).
	Vrata so odprta.	Zaprte vrata.
	Tipke  Vklopljeno/Izklopljeno (On/Off) niste pritisnili.	Pritisnite tipko  Vklopljeno/Izklopljeno (On/Off).
	Tipke  Start/Pavza (Start/Pause) se niste dotaknili.	Dotaknite se tipke  Start/Pavza (Start/Pause).
Nezadovoljiv rezultat sušenja.	Naprava je v stanju pripravljenosti.	Pritisnite tipko  Vklopljeno/Izklopljeno (On/Off).
	Izbira napačnega programa.	Izberite ustrezen program. 1)
	Filter je zamašen.	Očistite filter. 2)
	Funkcija  Stopnja suhosti je bila nastavljena na  Lažje likanje. 3)	Funkcijo  Stopnja suhosti spremenite na višjo stopnjo.
	Perila je bilo preveč.	Ne presežite največje količine perila.
	Reže za pretok zraka so zamašene.	Očistite reže za pretok zraka na dnu naprave.
Vrata stroja se ne zaprejo.	Umazanija na tipalu vlažnosti v bobnu.	Očistite sprednjo površino bobna.
	Stopnja suhosti ni bila nastavljena na željeno stopnjo.	Nastavite stopnjo suhosti. 4)
	Kondenzator je zamašen.	Očistite kondenzator. 2)
	Filter se ni zaskočil.	Namestite filter v pravilen položaj.
	Perilo je ujeto med vrata in tesnilo.	Odstranite ujeto perilo in zaprite vrata.

Težava	Možni vzrok	Rešitev
Sprememba programa ali funkcije ni mogoča.	Po začetku programa sprememba programa ali funkcije ni mogoča.	Izključite in vključite sušilni stroj. Po potrebi spremenite program ali funkcijo.
Izbira funkcije ni mogoča. Oglasi se zvočni signal.	Funkcija, ki ste jo želeli izbrati, ni na voljo za izbrani program.	Izključite in vključite sušilni stroj. Po potrebi spremenite program ali funkcijo.
Boben ni osvetljen.	Okvarjena luč bobna.	Za zamenjavo luči bobna se obrnite na servisni center.
Na prikazovalniku se prikaže nepričakovan čas trajanja.	Trajanje sušenja se izračuna glede na količino perila in vlažnost.	To je samodejno – naprava deluje pravilno.
Program ne deluje.	Posoda za vodo je polna.	Izpraznite posodo za vodo, pritisnite tipko  Start/Pavza (Start/Pause). 2)
Program sušenja je prekratek.	Perila je malo.	Izberite časovni program. Časovna vrednost se mora nanašati na količino perila. Za sušenje enega kosa perila ali majhne količine perila priporočamo kratek čas sušenja.
	Perilo je presuho.	Izberite ustrezen časovni program ali višjo stopnjo sušenja (npr.  zelo suho)
Sušilni cikel je predolg 5)	Filter je zamašen.	Očistite filter.
	Perila je preveč.	Ne presežite največje količine perila.
	Perilo ni dovolj ožeto. Prenizka ali previsoka temperatura v prostoru – ne gre za okvaro naprave.	Perilo dobro ožemite v pralnem stroju. Poskrbite, da bo temperatura v prostoru višja od +5 °C in nižja od +35 °C. Optimalna temperatura v prostoru za doseganje najboljših rezultatov sušenja je med 18 °C in 25 °C.
Na prikazovalniku se prikaže:  .	Nobena tipka ne deluje, razen tipke  Start/Pavza (Start/Pause).	Naprava prenaša posodobitve aplikacije. Počakajte, da se postopek posodobitve konča. Če napravo izklopite med posodabljanjem, se to nadaljuje ob ponovnem vklopu naprave.
Ni brezžične povezave ali pa se ta pogosto prekinja.	Domače brezžično omrežje ne deluje.	Preverite konfiguracijo domačega brezžičnega omrežja. Ponovno zaženite usmerjevalnik. Če se težava nadaljuje, se obrnite na ponudnika brezžičnih storitev.
	Pametna naprava ali domača naprava ali obe nista združeni z brezžičnim omrežjem.	Ponovite korake za konfiguracijo povezave na pametni napravi ali domači napravi ali obeh.

Težava	Možni vzrok	Rešitev
Povezava z napravo prek naše aplikacije pogosto ne deluje.	Povezava med sušilnim strojem in usmerjevalnikom je slaba ali ni vzpostavljena.	Zagotovite ustrezno povezavo med napravo in domačim usmerjevalnikom. Usmerjevalnik premaknite bližje napravi. Domače omrežje opremite z ojačevalnikom brezžičnega signala. Mikrovalovne pečice in daljinskega upravljalnika ne uporabljajte sočasno. Mikrovalovna pečica lahko moti signal povezave.

- 1) Upošteвайте opis programa — glejte poglavje PROGRAMI.
- 2) Oglejte si poglavje *VZDRŽEVANJE IN ČIŠČENJE*.
- 3) Samo sušilni stroji s funkcijo Stopnja suhosti.
- 4) Oglejte si poglavje NAMIGI IN NASVETI.
- 5) Opomba: Po največ 6 urah se program sušenja samodejno zaključi.

14.3 Možni vzroki za nezadovoljive rezultate sušenja:

- Filter je zamašen. Zaradi zamašenega filtra sušenje ni učinkovito.
- Reže za pretok zraka so zamašene.
- Tipalo vlažnosti je umazano.
- Boben je umazan.

- Neustrezne privzete nastavitve stopnje suhosti. Preberite si poglavje *Nastavitve ciljne končne vlage*
- Temperatura v prostoru je prenizka ali previsoka. Optimalna temperatura v prostoru je med 18 °C in 25 °C.

15. VREDNOSTI PORABE

15.1 Uvod



V navodilih za uporabo sta navedeni dve različni referenci za energijsko nalepko EU in predpise za okoljsko primerno zasnovano.

- Uredba (EU) 932/2012 in Uredba (EU) 392/2012, veljavni do 30. junija 2025, se nanašata na razrede energijske učinkovitosti od **A+++** do **D**.
- Uredba (EU) 2023/2534 velja od 1. julija 2025 in se nanaša na razrede energijske učinkovitosti od **A** do **G**.



Koda QR na energijski nalepki z naprave zagotavlja spletno povezavo do informacij, povezanih z delovanjem naprave, v podatkovni bazi EU EPREL. Energijsko nalepko hranite za referenco skupaj z navodili za uporabo in vsemi drugimi dokumenti, ki so priloženi tej napravi.

Iste informacije lahko v bazi EPREL najdete tudi s pomočjo povezave <https://eprel.ec.europa.eu> ter imena modela in številke izdelka, ki ju najdete na ploščici za tehnične navedbe naprave. Za položaj ploščice za tehnične navedbe si oglejte poglavje »Opis izdelka«.

15.2 Legenda

kg	Količina perila.	obr./min	Zavrtite na
kWh	Poraba energije.		
hh:mm	Trajanje programa.		
%	Začetna vlaga ob koncu ožemanja in ciljna končna vlaga ob koncu programa sušenja. Višje kot je ožemanje, večji je hrup pri ožemanju, nižja pa je začetna poraba vlage in energije pri sušenju perila.		

15.3 V skladu z Uredbo Komisije (EU) 2023/2533, Uredbo (EU) 2023/2534 in Uredbo (EU) 392/2012.



Naslednje vrednosti so dosežene v laboratorijskih pogojih glede na ustrezne standarde. Različni parametri lahko spremenijo podatke, na primer: količino perila, vrsto perila in sobne pogoje. Začetna vsebnost vlage v perilu, vrsta vode, napajalna napetost in morebitna vaša sprememba privzetih nastavitvev programa, lahko vplivajo tudi na porabo energije, trajanje programa sušenja in končno vlažnost.

Program	Količina perila (kg)	Zavrtite na (obr./min)	Začetna vlaga (%)	Čas sušenja (ure:minute)	Poraba energije (kWh)	Ciljna končna vlažnost (%)
Eco 1) 2)	8,0	1000	60	2:59	1,28	0,0
Eco 1) 2)	4,0	1000	60	2:00	0,72	0,0

1) To je referenčni program, ki se uporablja za oceno skladnosti s predpisi EU za okoljsko primerno zasnovano in označevanje z energijskimi nalepkami, Uredba (EU) 2023/2533 in Uredba (EU) 2023/2534. Ta program lahko pošuši bombažno perilo z začetno vsebnostjo vlage 60 % do ciljne končne vsebnosti vlage 0 %.

2) Program Eco je enakovreden  Bombaž (Cottons) Eco, kar je „Standardni program za bombaž“ v skladu z Uredbo Evropske komisije EU št. 392/2012. Primeren je za sušenje normalno mokrega bombažnega perila.

Poraba energije v različnih načinih

Poraba energije v stanju izključenosti (W)	Poraba energije v stanju pripravljenosti (W)	Zakasnen vklop (W)	Poraba energije v omrežnem stanju pripravljenosti (W)
0,13	0,13	4,00	2,0 1)

Čas do izklopa/stanja pripravljenosti je največ 15 minut.

1) Poraba energije povezane funkcije je približno 17,5 kWh na leto. Če želite izklopiti to funkcijo, si oglejte poglavje »Wi-fi – Nastavitev povezljivosti«.

15.4 Splošni programi



Te vrednosti so samo orientacijske.

Program	Količina perila (kg)	Zavrtite na (obr./min)	Začetna vlažna (%)	Čas sušenja (ure:minute)	Poraba energije (kWh)	Ciljna končna vlažnost (%)
Bombaž (Cottons) zelo suho	8,0	1000	60	4:26	1,92	-3,0
Bombaž (Cottons) zelo suho	4,0	1000	60	3:35	1,43	-3,0
Bombaž (Cottons) Lažje likanje	8,0	1000	60	2:16	0,95	12,0
Bombaž (Cottons) Lažje likanje	4,0	1000	60	1:38	0,62	12,0
Sintetika (Synthetics) zelo suho	4,0	1200	40	1:45	0,65	0,0
Sintetika (Synthetics) Suho za v omaro	4,0	1200	40	1:17	0,48	1,0
Sintetika (Synthetics) Lažje likanje	4,0	1200	40	1:01	0,36	12,0
Volna (Wool)	1,0	1200	35	1:44	0,78	5,0

16. HITRI VODNIK

16.1 Vsakodnevna uporaba

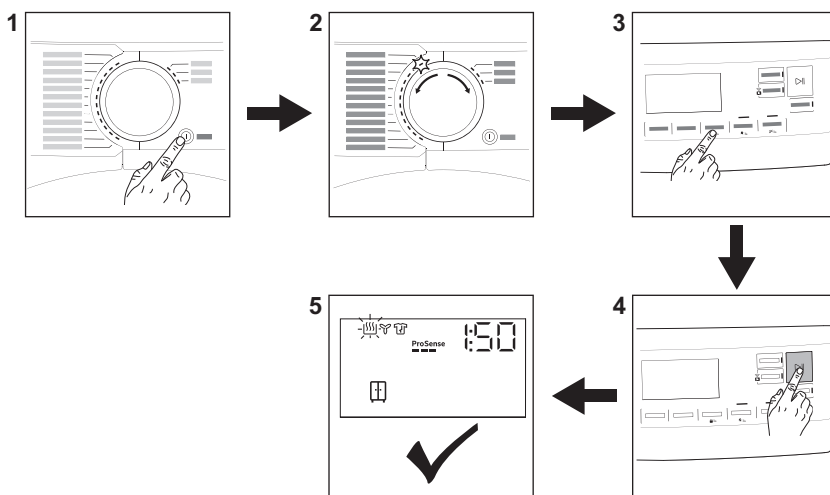

1. Pritisnite tipko ① **Vklopljeno/Izklopljeno (On/Off)** za vklop naprave.
2. Program nastavite z gumbom za izbiro programa.
3. Za vklop ali izklop funkcije se dotaknite ustrezne tipke ali kombinacije dveh tipk.
4. Dotaknite se tipke ▷|| **Start/Pavza (Start/Pause)**.
5. Naprava se zažene.

16.2 Čiščenje filtra

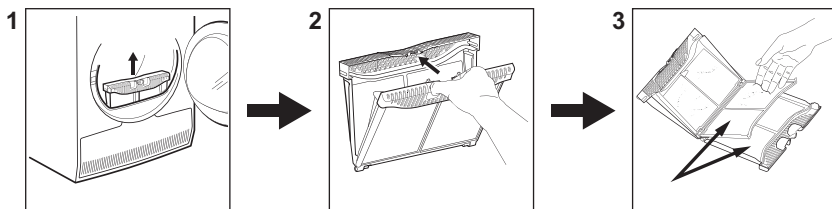















Ob koncu vsakega programa se na prikazovalniku prikaže simbol  *Filter* in očistiti morate filter.

1. Odprite vratca. Filter povlecite navzgor.

2. Potisnite kavelj, da odprete filter.
3. Z roko poberite vlakna z notranjih delov filtra. Vlakna vrzite v smeti.

16.3 Programi

Programi	Količina perila 1)	Lastnosti/Oznaka perila 2)
MixDry	6,0 kg	Zasnovano za rutinsko sušenje tega, kar operete brez sortiranja. Enakomerno posuši bombažna, bombažno-sintetična ter sintetična oblačila. / 
Eco 3) 4)	8,0 kg	Program je primeren za sušenje mokrega bombažnega perila in je najučinkovitejši program glede porabe energije za sušenje mokrega bombažnega perila. Stopnja sušenja ni nastavljiva in je privzeto nastavljena na Suho za v omaro / pripravljeno za shranjevanje. / 
Bombaž (Cottons)	8,0 kg	Program za belo in barvno bombažno perilo. Privzeta nastavitve je namenjena za shranjevanje stopnje suhosti. / 
Sintetika (Synthetics)	4,0 kg	Mešana oblačila, ki vsebujejo predvsem sintetična vlakna, kot so poliester, poliamid, itd. / 
Nežno (Delicates)	2,0 kg	Priporočeno za generično občutljivo perilo, kot so viskoza, rejon, akril in njihove mešanice. / 

Programi	Količina perila ¹⁾	Lastnosti/Oznaka perila ²⁾
 Volna (Wool)	1,0 kg	<p>Nežno posuši volneno perilo, primerno za strojno in ročno pranje. Perilo odstranite takoj, ko se program zaključi.</p> <div data-bbox="490 252 871 497" style="border: 1px solid black; padding: 10px; text-align: center;">  <p>WOOLMARK WOOL CARE</p> <p>WOOL HAND WASH SAFE</p> </div> <p>Postopek sušenja volne tega stroja so preizkusili in odobrili pri podjetju Woolmark. Postopek je primeren za sušenje volnenega perila z oznako primernosti za »ročno pranje«, pod pogojem, da je perilo oprano s programom za ročno pranje, ki ga je odobrilo podjetje Woolmark, in posušeno v skladu z navodili, ki jih je izdal proizvajalec tega stroja. M2407 Woolmarkov simbol je certifikacijska znamka v številnih državah.</p>
Svila	0,5 kg	<p>Ohrani obliko občutljivih svilenih oblačil, primernih za strojno ali ročno pranje, s čimer se zmanjša nastanek gub z nežnim toplim zrakom in mehкими gibi.</p> 
Posteljnina (Bedlinen) XL	4,5 kg	<p>Posuši do tri posteljnine hkrati. Zmanjša zvijanje in prepletenost pri večjih kosih perila in zagotovi, da bo vsak kos posteljnine enako suh brez mokrih madežev.</p> 
 Športna oblačila (Outdoor)	2,0 kg	<p>Ohranja funkcionalnost tkanin za dejavnosti na prostem iz tehničnega tekstila in obnavlja vodoodbojnost na vodoodpornih jaknah in jaknah z odstranljivimi oblogami (primerno za sušenje v sušilnem stroju).</p> 
 Hygiene	5,0 kg	<p>Vaša oblačila in drugo perilo posuši in razkuži tako, da ves čas ohrani temperaturo nad 60 °C ter s tem odstrani 99,9 % bakterij in virusov⁵⁾. Opomba: Ta cikel se lahko uporablja samo za mokro perilo. Ni primeren za občutljivo perilo.</p> 
Odeja (Duvet)	3,0 kg	<p>Zagotavlja ustrezno sušenje notranjih delov skozi enojne ali dvojne prešite odeje, blazine in podložene odeje.</p> 

Programi	Količina perila 1)	Lastnosti/Oznaka perila 2)
Osveževanje (Refresh)	1,0 kg	<p>Samo za suha oblačila Kratek program z nizko temperaturo, ki pomaga odstraniti neprijetne vonjave z majhne količine perila. Primerno tudi za suha oblačila, ki so bila shranjena dolgo časa.</p> 

- 1) Največja teža velja za čas sušenja.
- 2) Za pomen oznak perila si oglejte poglavje *VSAKODNEVNA UPORABA: Priprava perila*.
- 3) To je referenčni program, ki se uporablja za oceno skladnosti s predpisi EU za okoljsko primerno zasnovano in označevanje z energijskimi nalepkami, Uredba (EU) 2023/2533 in Uredba (EU) 2023/2534. Ta program lahko posuši bombažno perilo z začetno vsebnostjo vlage 60 % do ciljne končne vsebnosti vlage 0 %.
- 4) Program Eco je enakovreden „ Bombaž (Cottons) Eco“, kar je „Standardni program za bombaž“ v skladu z Uredbo Evropske komisije EU št. 392/2012. Primeren je za sušenje normalno mokrega bombažnega perila.
- 5) Testirano za bakterije *Escherichia coli*, *Candida albicans* in MS2 Bacteriophage. Neodvisni preizkus, ki ga je opravil Swisstest Testmaterialien AG leta 2021 (Poročilo o preizkusu št. 20212038).

17. SKRB ZA OKOLJE

Reciklirajte materiale, ki jih označuje simbol . Embalažo odložite v ustrezne zabojnike za reciklažo. Pomagajte zaščititi okolje in zdravje ljudi ter reciklirati odpadke električnih in elektronskih naprav. Naprav, označenih s

simbolom , ne odstranjujte z gospodinjstvi odpadki. Izdelek vrnite na krajevno zbirališče za recikliranje ali se obrnite na občinski urad.





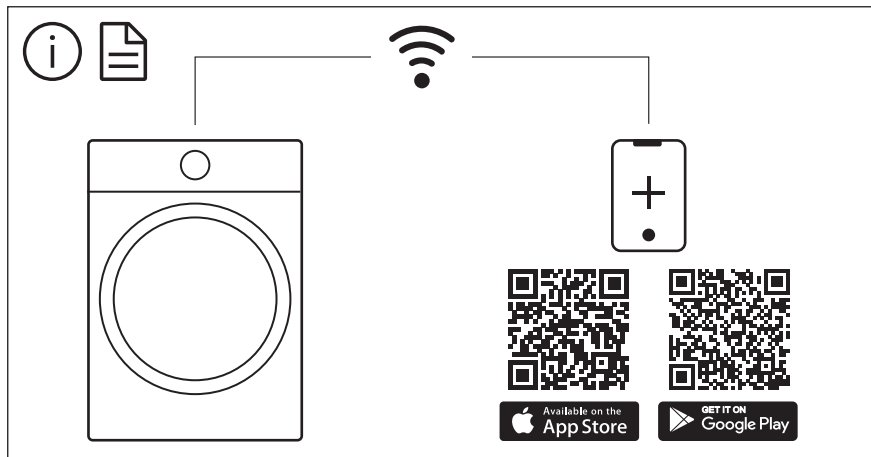

The software in this product contains components that are based on free and open source software. AEG gratefully acknowledges the contributions of the open software and robotics communities to the development project.

To access the source code of these free and open source software components whose license conditions require publishing, and to see their full copyright information and applicable license terms, please visit:
<http://aeg.opensoftwarerepository.com> (folder NIUS)