

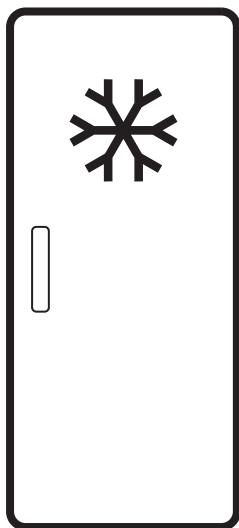

Electrolux



[electrolux.com/register](https://electrolux.com/register)



EUN7NE18S

## POSTAVLJANJE / ИНСТАЛИРАЊЕ / NAMESTITEV

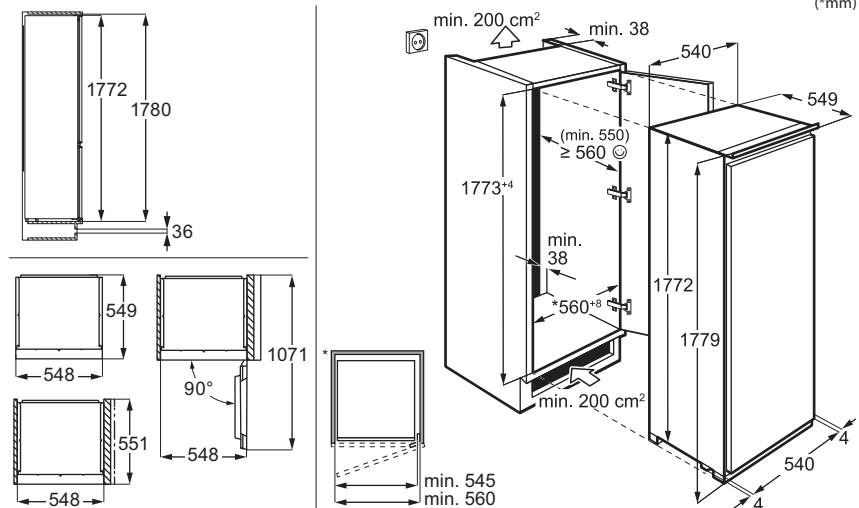

## BUKA / БУКА / HRUP

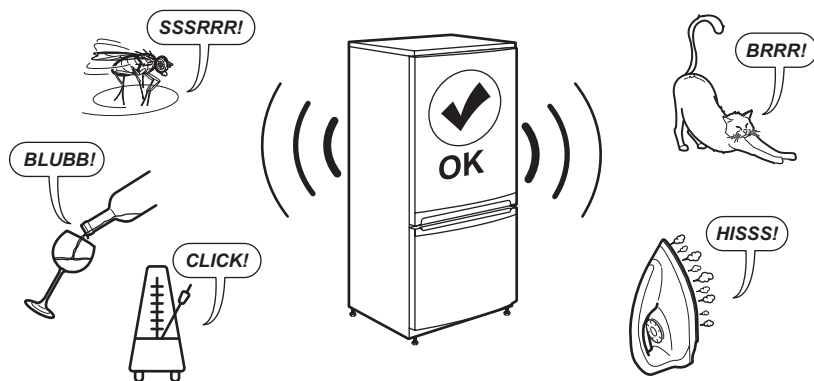

Zadržava se pravo na izmjene.

1. SIGURNOSNE INFORMACIJE.....	3
2. SIGURNOSNE UPUTE.....	4
3. UPRAVLJAČKA PLOČA.....	6
4. SVAKODNEVNA UPORABA.....	7
5. SAVJETI I PREPORUKE.....	8
6. ODRŽAVANJE I ČIŠĆENJE.....	9

7. RJEŠAVANJE PROBLEMA.....	9
8. TEHNIČKI PODACI.....	11
9. INFORMACIJE ZA ISPITNE USTANOVE.....	12
10. BRIGA O OKOLIŠU.....	12

## 1. ⚠ SIGURNOSNE INFORMACIJE

Prije ugradnje i uporabe uređaja pažljivo pročitajte priložene upute. Proizvođač nije odgovoran za bilo kakve ozljede ili oštećenje koji su rezultat neispravne ugradnje ili uporabe. Upute uvijek držite na sigurnom i pristupačnom mjestu za buduću uporabu.

### 1.1 Sigurnost djece i osjetljivih osoba

- Ovaj uređaj mogu koristiti djeca u dobi od 8 godina i starija te osobe smanjenih tjelesnih, osjetilnih ili mentalnih mogućnosti ili osobe koje ne raspolažu iskustvom ili znanjem ako su pod nadzorom osobe odgovorne za njihovu sigurnost i rade po uputama koje se odnose na sigurno korištenje uređaja te razumiju uključene opasnosti. Djeci u dobi od 3 do 8 godina i osobama s vrlo velikim i složenim invaliditetom dopušteno je puniti i prazniti uređaj pod uvjetom da su dobili

odgovarajuće upute. Djecu mlađu od 3 godine treba držati podalje od uređaja, osim ako su pod stalnim nadzorom.

- Djeca bi trebala biti pod nadzorom kako bi se osiguralo da se ne igraju s uređajem.
- Bez nadzora djeca ne smiju obavljati čišćenje uređaja i korisničko održavanje.
- Ambalažu držite podalje od djece i zbrinite je na odgovarajući način.

### 1.2 Opća sigurnost

- Ovaj uređaj namijenjen je isključivo za spremanje namirnica i napitaka.
- Ovaj je uređaj namijenjen za uporabu u kućanstvu i ostalim smještajnim jedinicama u zatvorenom prostoru.
- Ovaj uređaj može se koristiti u uredima, hotelskim sobama, sobama za goste s doručkom, seoskim kućama za goste i drugim slič-

nim smještajem u kojima takva uporaba ne prelazi (prosječnu) razinu uporabe u domaćinstvu.

- Da biste izbjegli zagađivanje hrane, pridržavajte se sljedećih uputa:
  - ne držite vrata otvorena tijekom dužeg razdoblja
  - redovito čistite površine koje mogu doći u dodir s hranom i biti dostupne sustavima odvodnje;
- UPOZORENJE: Ventilacijski otvori na kućištu uređaja ili ugradbenom elementu ne smiju biti blokirani.
- UPOZORENJE: Ne koristite mehaničke uređaje ili bilo koja sredstva za ubrzavanje postupka odmrzavanja, osim onih koje preporuča proizvođač.
- UPOZORENJE: Ne oštećujte sklop rashladnog sredstva.
- UPOZORENJE: Ne koristite električne uređaje unutar odjeljka za čuvanje hrane

uređaja, osim ako nisu vrste koje je preporučio proizvođač.

- Za čišćenje uređaja nemojte koristiti raspršivač vode i paru.
- Očistite uređaj vlažnom mekom krpom. Koristite samo neutralne deterdžente. Nikada ne koristite abrazivna sredstva, abrazivne spužvice za ribanje, otapala ili metalne predmete.
- Kad je uređaj duže vrijeme prazan, isključite ga, odmrznite, očistite, osušite i ostavite otvorena vrata da spriječite razvoj plijesni unutar uređaja.
- Ne čuvajte eksplozivne tvari poput limenki aerosola sa zapaljivim punjenjem u ovom uređaju.
- Ako je kabel napajanja oštećen, mora ga zamijeniti proizvođač, ovlašteni servisni centar ili slične kvalificirane osobe kako bi se izbjegla opasnost.

## 2. SIGURNOSNE UPUTE

### 2.1 Instalacija



#### UPOZORENJE!

Samo kvalificirana osoba smije instalirati ovaj uređaj.

- Odstranite svu ambalažu.

- Ne postavljajte i ne koristite oštećeni uređaj.
- Zbog sigurnosti, ne koristite uređaj prije postavljanja u ugradbeni ormarić.
- Slijedite posebne upute za postavljanje uređaja i promjenu smjera otvaranja vrata koje su dostupne na našem web mjestu.

- Prilikom pomicanja uređaja uvijek budite pažljivi jer je uređaj težak. Uvijek nosite zaštitne rukavice i zatvorenu obuću.
- Provjerite može li zrak kružiti oko uređaja.
- Pri prvom postavljanju ili nakon okretanja vrata, pričekajte najmanje 4 sata prije spajanja uređaja na napajanje. To omogućuje povratak ulja natrag u kompresor.
- Prije provođenja bilo kakvih radnji na uređaju (npr. okretanja vrata), osdvojite utikač od utičnice.
- Uređaj ne postavljajte u blizini radijatora, štednjaka, pećnica ili ploča za kuhanje, osim ako nije drugačije navedeno u uputama za postavljanje.
- Ne izlažite uređaj kiši.
- Uređaj nemojte instalirati na mjestima s izravnom sunčevom svjetlosti.
- Uređaj nemojte instalirati na prevlažnim ili prehladnim mjestima.
- Prilikom pomicanja uređaja, podignite ga za prednji rub kako bi se izbjeglo grebanje poda.
- Zaštitite pod od ogrebotina prilikom okretanja vrata uređaja.
- Uređaj sadrži vrećicu sušila. Ovo nije igračka. Ovo nije hrana. Odmah ga bacite.

## 2.2 Električni priključak

### UPOZORENJE!

Rizik od požara i strujnog udara.

### UPOZORENJE!

Prilikom postavljanja uređaja, pripazite da se strujni kabel ne prignječi ili ošteti.

### UPOZORENJE!

Nemojte upotrebljavati adaptere s više utikača i produžne kabele.

### OPREZ!

Sve električne zahvate potrebne za instaliranje ovog uređaja trebao bi izvršiti kvalificirani električar.

- Provjerite jesu li parametri na natpisnoj pločici kompatibilni s električnim vrijednostima mrežnog napajanja.
- Uređaj mora biti uzemljen.
- Uvijek upotrebljavajte ispravno postavljenu izoliranu utičnicu.
- Ako vaša kućna električna utičnica nije uzemljena, spojite uređaj na odvojeno uzemljenje u skladu s važećim propisima,

pri čemu savjet potražite od kvalificiranog električara.

- Pripazite da ne oštetite električne dijelove (npr. strujni utikač, mrežni kabel, kompresor). Kontaktirajte ovlaštene servisni centar ili električara za promjenu električnih dijelova.
- Strujni kabel mora biti ispod razine strujnog utikača.
- Priključite mrežni utikač u mrežnu utičnicu samo na kraju postavljanja. Provjerite postoji li pristup mrežnom utikaču nakon postavljanja.
- Ne isključujte uređaj povlačenjem za mrežni kabel. Uvijek povucite za mrežni utikač.
- Uređaj je opremljen mrežnim utikačem od 13 A. Ako je potrebno zamijeniti osigurač mrežnog utikača, upotrijebite samo osigurač ASTA (BS 1362) od 13 A (samo UK i Irska).

## 2.3 Primjena

### UPOZORENJE!

Opasnost od ozljeda, opeklina, strujnog udara ili požara.



Uređaj sadrži zapaljivi plin, izobutan (R600a), prirodni plin s visokom razinom ekološke kompatibilnosti. Pazite da ne izazovete oštećenje u rashladnom sustavu koji sadrži izobutan.

- Ne mijenjajte specifikacije uređaja.
- Svaka upotreba ugradbenog proizvoda kao samostojećeg strogo je zabranjena.
- Ovaj je uređaj namijenjen uporabi na sobnoj temperaturi u rasponu od 10°C do 43°C. Navedeni temperaturni raspon jamči ispravan rad uređaja.
- Ne stavljajte električne uređaje (npr. aparate za pripremu sladoleda) u uređaj osim ako proizvođač nije naznačio da su prikladni za to.
- Ukoliko se ošteti sklop rashladnog sredstva, pripazite da u prostoriji nema plamena ni izvora zapaljenja. Prozračite prostoriju.
- Ne dopustite da vrući predmeti dodiruju plastične dijelove uređaja.
- Ne stavljajte bezalkoholna pića u odjeljak zamrzivača. Ovo će stvoriti pritisak u boci/limenci pića.
- Ne čuvajte zapaljivi plin ni tekućinu u uređaju.

- Ne stavljajte zapaljive proizvode ili mokre predmete sa zapaljivim proizvodima u uređaj, blizu uređaja ili na uređaj.
- Ne dirajte kompresor ni kondenzator. Vrući su.
- Ne uklanjajte ni ne dirajte predmete u odjeljku zamrzivača ako su vam ruke vlažne ili mokre.
- Ne zamrzavajte ponovno odmrznutu hranu.
- Slijedite upute za pohranu na pakiranju zamrznute hrane.
- Prije stavljanja hrane u odjeljak zamrzivača omotajte je s bilo kojim materijalom koji može doći u dodir s hranom.
- Ne dopuštajte da namirnice dođu u kontakt s unutrašnjim stjenkama odjeljaka uređaja.

## 2.4 Održavanje i čišćenje

### ⚠ UPOZORENJE!

Opasnost od ozljeda ili oštećenja uređaja.

- Prije zahvata održavanja, isključite uređaj i iskopčajte utikač iz utičnice za napajanje.
- Ovaj uređaj sadrži ugljikovodike u rashladnoj jedinici. Samo kvalificirana osoba može održavati i ponovno puniti jedinicu.

## 2.5 Servis

- Za popravak uređaja obratite se ovlaštenom servisnom centru. Koristite samo originalne rezervne dijelove.

- Imajte na umu da samostalni ili neprofesionalni popravak može imati sigurnosne posljedice i može poništiti jamstvo.
- Sljedeći rezervni dijelovi su dostupni najmanje 7 godina nakon ukidanja modela: termostati, senzori temperature, tiskane pločice, izvori svjetla, ručke na vratima, šarke vrata, ladice i košare. Brtve na vratima dostupne su najmanje 10 godina nakon ukidanja modela. Trajanje u vašoj zemlji može biti dulje. Za više informacija posjetite našu internetsku stranicu.
- Imajte na umu da su neki od tih rezervnih dijelova dostupni samo profesionalnim serviserima i da nisu svi rezervni dijelovi relevantni za sve modele.

## 2.6 Odlaganje

### ⚠ UPOZORENJE!

Opasnost od ozljeda ili gušenja.

- Uređaj isključite iz električne mreže.
- Prerežite električni kabel i bacite ga.
- Skinite vrata kako biste spriječili da se djeca i kućni ljubimci zatvore u uređaj.
- Sustav hlađenja i izolacijski materijali ovog uređaja nisu štetni za ozon.
- Izolacijska pjena sadrži zapaljive plinove. Za informacije o pravilnom odlaganju uređaja kontaktirajte komunalnu službu.
- Nemojte prouzročiti oštećenje dijelova jedinice hlađenja u blizini izmjenjivača topline.

## 3. UPRAVLJAČKA PLOČA

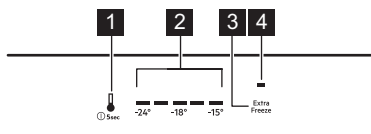

1. Gumb odjeljka zamrzivača  
Gumb UKLJUČENO/ISKLJUČENO
2. Indikatori temperature
3. Extra Freeze tipka
4. Extra Freeze indikator

### 3.1 UKLJUČIVANJE/ ISKLJUČIVANJE

#### Uključivanje

1. Uključite utikač u zidnu utičnicu.

2. Pritisnite i držite gumb uređaja  
UKLJUČENO/ISKLJUČENO.

Indikatori temperature pokazuju postavljenu zadanu temperaturu.

#### Isključivanje

1. Pritisnite i držite gumb uređaja  
UKLJUČENO/ISKLJUČENO. Indikatori temperature se isključuju.
2. Iskopčajte utikač iz utičnice.

### 3.2 Podešavanje temperature

ⓘ Nije moguće postaviti temperaturu kad je Extra Freeze funkcija uključena.

Postavite temperaturu uređaja pritiskom na gumb odjeljka zamrzivača.

Indikatori temperature pokazuju razinu postavljene temperature.

Raspon temperature može varirati od  $-15^{\circ}\text{C}$  do  $-24^{\circ}\text{C}$  (preporučeno  $-18^{\circ}\text{C}$ ).

**i** Postavljena temperatura bit će postignuta u roku od 24 h.  
Nakon prekida napajanja uređaj vraća postavljene temperature.

### 3.3 Funkcija Extra Freeze

Funkcija Extra Freeze se koristi za pred-zamrzavanje i brzo zamrzavanje u nizu u pretincu za zamrzavanje. Ova funkcija ubrzava zamrzavanje svježe hrane i već pohranjenje prehrambene proizvode štiti od zagrijavanja.

**i** Za zamrzavanje svježih namirnica uključite funkciju Extra Freeze najmanje 24 h prije stavljanja namirnica.

Za uključivanje Extra Freeze funkcije pritisnite Extra Freeze tipku . Uključit će se lampica Extra Freeze indikatora.

**i** Ova funkcija prestaje nakon maksimalno 52 h.

Funkciju možete isključiti pritiskom na gumb . Indikator Extra Freeze se isključuje.

### 3.4 Alarm kod visoke temperature

Kada se temperatura u odjeljku zamrzivača poveća, na prvim, trećim i petim indikatorima temperature zamrzivača bljeska i zvuk je uključen.

Za deaktiviranje alarma na 1 h, pritisnite bilo koju tipku. Zvuk se isključuje. Prvo, treće i peto svjetlo indikatora temperature zamrzivača stalno svijetli 5 sek prije ponovnog označavanja temperature zamrzivača.

Nakon 1 h alarm se ponovno pokreće sve dok se ne povrate normalni uvjeti.

Ako ne pritisnete nijedan gumb, zvuk se isključuje nakon 1 h.

### 3.5 Alarm vrata otvorena

Ako vrata zamrzivača ostanu otvorena otprilike 80 sek, indikator temperature zamrzivača bljeskaju i zvuk se uključuje.

Pritisnite bilo koju tipku za isključivanje zvuka. Zvuk se isključuje nakon 1 h.

Alarm se isključuje nakon što zatvorite vrata.

## 4. SVAKODNEVNA UPORABA

### 4.1 Uklanjanje ladica

#### **⚠ UPOZORENJE!**

Dva gornja pretinca su rotirajuće zaklopke s fiksnim staklenim policama. Ne uklanjajte ih jer biste ih mogli oštetiti.

Uklanjanje ladica iz odjeljka:

1. Izvucite ladicu do graničnika.
2. Kad dođete do kraja vodilice, lagano podignite prednji dio ladice i izvadite je iz uređaja.

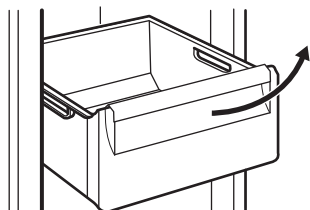

**i** Za vraćanje ladice natrag u odjeljak, slijedite gornje korake obrnutim redoslijedom.

**i** Da biste kod nekih modela izvadili ladicu, najprije morate izvaditi spremnik za boce.

### 4.2 Zamrzavanje svježe hrane

Koristite odjeljak zamrzavača za zamrzavanje svježe hrane i dugotrajno skladištenje smrznute i duboko zamrznute hrane.

Za zamrzavanje svježe hrane aktivirajte funkciju Extra Freeze najmanje 24 h sati prije stavljanja hrane u odjeljak zamrzivača.

Spremite svježe namirnice ravnomjerno raspoređene u prvi i drugi odjeljak ili gornju ladicu.

Ne prekoračujte maksimalnu količinu hrane koja se može zamrznuti bez dodavanja druge svježe hrane u 24 h (pogledajte nazivnu pločicu).

Kad je postupak zamrzavanja završen, uređaj se automatski vraća na prethodnu postavku temperature (pogledajte "funkcija Extra Freeze").

Za više informacija pogledajte "Savjeti za zamrzavanje".

### 4.3 Skladištenje zamrznute hrane

Prilikom prvog aktiviranja uređaja ili nakon dužeg razdoblja nekorištenja, uključite Extra Freeze funkciju najmanje 3 h prije stavljanja proizvoda u odjeljak za zamrzavanje.

Za spremanje velikih količina hrane, izvadite ladice i stavite namirnice izravno na police, najmanje 15 mm dalje od vrata.

### OPREZ!

Ako je napajanje isključeno dulje od vrijednosti prikazane na nazivnoj pločici u odjeljku "vrijeme odgovora", odmrznute namirnice morate odmah konzumirati. Pogledajte "Alarm kod visoke temperature".

### 4.4 Proizvodnja kockica leda

Ovaj je uređaj opremljen s jednom ili više posuda za pravljenje kockica leda.

 Nemojte koristiti metalne instrumente za vađenje posuda iz odjeljka zamrzivača.

## 5. SAVJETI I PREPORUKE

### 5.1 Savjeti za uštedu energije

- Originalna konfiguracija osigurava najučinkovitije korištenje energije.
- Nemojte često otvarati vrata ili ih ostavljati otvorena duže no što je potrebno.
- Što je hladnija postavka temperature, to je veća potrošnja energije.
- Ne prekrivajte ventilacijske rešetke ili rupe.
- Osigurajte da prehrambeni proizvodi unutar uređaja omogućuju cirkulaciju zraka kroz otvore u stražnjoj unutrašnjosti uređaja.

### 5.2 Savjeti za zamrzavanje

- Ne zamrzavajte boce ili limenke s tekućinom, posebno pića koja sadrže ugljični dioksid. Tijekom zamrzavanja mogu eksplodirati.
- Ne stavljajte vruću hranu u zamrzivač.
- Ne stavljajte svježu, nezamrznutu hranu neposredno pored već zamrznute hrane.
- Neposredno nakon vađenja iz zamrzivača ne jedite kockice leda, vodeni led ili ledene lizalice kako biste izbjegli ozeblina.
- Odmrznutu hranu nemojte ponovno zamrzavati.

### 5.3 Savjeti za skladištenje zamrznute hrane

- Odjeljak hladnjaka je označen s .
- Pri određivanju odgovarajuće temperature koja osigurava očuvanje smrznutih prehrambenih proizvoda temperatura je manja ili jednaka  $-18^{\circ}\text{C}$ .
- Viša postavka temperature unutar uređaja može dovesti do kraćeg roka trajanja.

- Cijeli odjeljak zamrzivača pogodan je za skladištenje smrznutih prehrambenih proizvoda.
- Ostavite dovoljno prostora oko hrane kako bi se omogućilo slobodno cirkuliranje zraka.

### 5.4 Rok trajanja

Vrsta jela	Rok trajanja (mjeseci)
Kruh	3
Voće (izuzev citrusa)	6 - 12
Povrće	8 - 10
Ostaci hrane bez mesa	1 - 2
<b>Mliječna hrana:</b>	
Maslac	6 - 9
Meki sir (npr. mozzarella)	3 - 4
Tvrđi sir (npr. parmezan, cheddar)	6
<b>Plodovi mora:</b>	
Masna riba (npr. losos, skuša)	2 - 3
Nemasna riba (npr. bakalar, ive-rak)	4 - 6
Škamp	12
Očišćenje školjke i dagnje	3 - 4
Kuhana riba	1 - 2
<b>Meso:</b>	
Perad	9 - 12

Vrsta jela	Rok trajanja (mjeseci)
Govedina	6 - 12
Svinjetina	4 - 6
Janjetina	6 - 9

Vrsta jela	Rok trajanja (mjeseci)
Kobasice	1 - 2
Šunka	1 - 2
Ostaci hrane s mesom	2 - 3

## 6. ODRŽAVANJE I ČIŠĆENJE

### UPOZORENJE!

Pogledajte poglavlja sa sigurnosnim uputama.

### 6.1 Čišćenje unutrašnjosti

Prije prve uporabe očistite unutrašnjost i sav pribor toplom vodom i neutralnim sapunom, a zatim osušite.

### OPREZ!

Dodatna oprema i dijelovi uređaja nisu prikladni za pranje u perilici posuđa.

### OPREZ!

Očistite upravljačku ploču vlažnom krpom. Ne koristite nikakve deterdžente. Obrišite upravljačku ploču mekom krpom.

### 6.2 Redovito čišćenje

Redovito čistite opremu:

- Očistite unutrašnjost i pribor mlakom vodom i neutralnim sapunom. Isperite ih i posušite.
- Redovito brišite brtve na vratima.

### 6.3 Odmrzavanje zamrzivača

U odjeljku zamrzivača nema leda. Tijekom rada uređaja nema nakupljanja leda na unutarnjim stjenkama niti na hrani.

### 6.4 Razdoblje nekoristenja

Ako uređaj nećete koristiti dulje vrijeme poduzmite sljedeće mjere opreza:

1. Iskopčajte uređaj iz napajanja.
2. Izvadite svu hranu.
3. Očistite uređaj i sav pribor.
4. Ostavite vrata otvorena kako biste spriječili stvaranje neugodnih mirisa.

## 7. RJEŠAVANJE PROBLEMA

### UPOZORENJE!

Pogledajte poglavlja sa sigurnosnim uputama.

### 7.1 Što učiniti ako...

Problem	Mogući uzrok	Rješenje
Uređaj ne radi.	Uređaj je isključen.	Uključite uređaj.
	Utikač nije spojen na utičnicu za električnu mrežu.	Ispravno priključite utikač u utičnicu električne mreže.
	U mrežnoj utičnici nema napona.	Na utičnicu priključite drugi električni aparat. Obratite se kvalificiranom električaru.

<b>Problem</b>	<b>Mogući uzrok</b>	<b>Rješenje</b>
Uređaj je bučan.	Uređaj nije pravilno niveliran.	Provjerite stoji li uređaj stabilno.
Uključen je zvučni ili vizualni alarm.	Uređaj je nedavno uključen.	Pogledajte odjeljke „Alarm kod visoke temperature” ili „Alarm vrata otvorena”.
	Temperatura u uređaju je visoka.	Pogledajte odjeljke „Alarm kod visoke temperature” ili „Alarm vrata otvorena”.
Kompresor neprestano radi.	Vrata su ostavljena otvorena.	Zatvorite vrata.
	Temperatura nije ispravno postavljena.	Pogledajte poglavlje „Upravljačka ploča”.
	Istovremeno je umetnuto previše hrane.	Pričekajte nekoliko sati, a zatim ponovno provjerite temperaturu.
	Temperatura prostorije je previsoka.	Pogledajte poglavlje „Instalacija”.
	Hrana stavljena u uređaj je pretopla.	Prije pohranjivanja ostavite da se hrana ohladi na sobnu temperaturu.
	Vrata nisu pravilno zatvorena.	Pogledajte odjeljak „Zatvorite vrata”.
Kompresor se ne pokreće neposredno nakon pritiska "Extra Freeze", ili nakon promjene temperature.	Uključena je funkcija Extra Freeze.	Pogledajte odjeljak "Extra Freeze funkcija”.
	Kompresor se uključuje nakon nekog vremena.	To je normalno, nije došlo do pogreške.
Vrata nisu pravilno postavljena ili se sudaraju s ventilacijskom rešetkom.	Uređaj nije dobro niveliran.	Pogledajte upute za postavljanje.
Vrata se ne otvaraju lagano.	Pokušali ste ponovno otvoriti vrata odmah nakon zatvaranja.	Prije zatvaranja i ponovnog otvaranja vrata pričekajte nekoliko sekundi.
Ima previšeinja i leda.	Vrata nisu pravilno zatvorena.	Pogledajte odjeljak „Zatvorite vrata”.
	Brtva je deformirana ili prljava.	Pogledajte odjeljak „Zatvorite vrata”.
	Hrana nije pravilno umotana.	Pravilno umotajte hranu.
	Temperatura nije ispravno postavljena.	Pogledajte poglavlje „Upravljačka ploča”.
	Uređaj je potpuno napunjen i postavljen na najnižu temperaturu.	Postavite višu temperaturu. Pogledajte poglavlje „Upravljačka ploča”.
	Temperatura postavljena na uređaju je preniska, a okolna temperatura previsoka.	Postavite višu temperaturu. Pogledajte poglavlje „Upravljačka ploča”.
Voda teče na pod.	Otvor za otoplenu vodu nije spojen na pliticu za isparavanje iznad kompresora.	Pričvrstite otvor za otoplenu vodu na pliticu za isparavanje.

Problem	Mogući uzrok	Rješenje
Nije moguće postaviti temperaturu.	Uključena je Extra Freeze funkcija .	Ručno isključite Extra Freeze funkciju ili pričekajte dok se automatski ne isključi. Pogledajte odjeljak "Extra Freeze funkcija".
Temperatura u uređaju je preniska/previsoka.	Temperatura nije postavljena ispravno.	Postavite višu/nižu temperaturu.
	Vrata nisu pravilno zatvorena.	Pogledajte poglavlje "Zatvorite vrata".
	Hrana je prevruća.	Pustite da se namirnice ohlade prije spremanja.
	Istodobno se sprema previše hrane.	Istodobno stavlajte manje namirnica.
	Vrata su se često otvarala.	Vrata otvarajte samo kad je potrebno.
	Uključena je funkcija Extra Freeze.	Pogledajte odjeljak "funkcija Extra Freeze".
Peti indikator temperature treperi.	U uređaju nema strujanja hladnog zraka.	Osigurajte strujanja hladnog zraka u uređaju. Pogledajte poglavlje "Savjeti i preporuke".
	Problem u komunikaciji.	Kontaktirajte ovlaštenu servisnu centar. Rashladni sustav će nastaviti održavati namirnice hladnima, no neće biti moguće podešavanje temperature.
Prvi ili drugi indikator temperature treperi.	Problem senzora temperature.	Kontaktirajte ovlaštenu servisnu centar. Rashladni sustav će nastaviti održavati namirnice hladnima, no neće biti moguće podešavanje temperature.

**i** Ako se problem ne otkloni, obratite se ovlaštenom servisnom centru.

## 7.2 Zatvorite vrata

1. Očistite brtve na vratima.

2. Za podešavanje vrata pogledajte upute za postavljanje.
3. Za zamjenu neispravnih brtvi na vratima obratite se ovlaštenom servisu.

## 8. TEHNIČKI PODACI

Tehnički podaci nalaze se na energetske naljepnici i na natpisnoj pločici uređaja, koja se može nalaziti na uređaju ili unutar njega.

### Samo za Švicarsku

Napon: 220 – 240 V

Frekvencija: 50 Hz

### Samo za EU

QR kod na energetske naljepnici isporučenoj s uređajem pruža internetsku poveznicu do podataka koji se odnose na performanse uređaja u EU EPREL bazi podataka. Energetsku

naljepnicu čuvajte za referencu zajedno s korisničkim priručnikom i svim ostalim dokumentima koji se isporučuju s ovim uređajem. Iste informacije poput naziva modela i broja proizvoda, koje se nalaze na natpisnoj pločici uređaja, moguće je pronaći i u EPREL-u pomoću poveznice <https://eprel.ec.europa.eu>. Za detaljne informacije o energetske naljepnici pogledajte poveznicu [www.theenergylabel.eu](http://www.theenergylabel.eu).

## Samo za UK

QR kod na energetskej naljepnici isporučenoj s uređajem pruža internetsku poveznicu do podataka koji se odnose na performanse ure-

đaja. Energetske naljepnice čuvajte za referencu zajedno s korisničkim priručnikom i svim ostalim dokumentima koji se isporučuju s ovim uređajem.

## 9. INFORMACIJE ZA ISPITNE USTANOVE

Postavljanje i priprema uređaja za provjeru usklađenosti sa zahtjevima za ekološki dizajn moraju biti u skladu s:

UK	BS EN 62552
EU, Švicarska, Izrael	EN 62552
Australija	IEC 62552
Južnoafrička Republika	SANS 62552

UAE	UAE.S 5010-3:2022
GCC	SASO-2892_2018

Zahtjevi ventilacije, dimenzije otvora i minimalne udaljenosti sa stražnje strane moraju biti kako je navedeno u "Instalacija" ovog korisničkog priručnika. Za sve dodatne informacije, uključujući planove utovara, obratite se proizvođaču.

## 10. BRIGA O OKOLIŠU

Reciklirajte materijale sa simbolom . Ambalažu za recikliranje odložite u odgovarajuće spremnike. Pomozite u zaštiti okoliša i ljudskog zdravlja recikliranjem otpada od električnih i elektroničkih uređaja. Ne odlažite uređa-

je označene simbolom  s kućanskim otpadom. Vratite proizvod u lokalni pogon za reciklažu ili kontaktirajte nadležni ured za otpad i recikliranje.

1. БЕЗБЕДНОСНЕ ИНФОРМАЦИЈЕ.....	13	7. РЕШАВАЊЕ ПРОБЛЕМА.....	20
2. БЕЗБЕДНОСНА УПУТСТВА.....	15	8. ТЕХНИЧКИ ПОДАЦИ.....	22
3. КОМАНДНА ТАБЛА.....	17	9. ИНФОРМАЦИЈЕ ЗА ИНСТИТУТЕ ЗА	
4. СВАКОДНЕВНА УПОТРЕБА.....	18	ТЕСТИРАЊЕ.....	23
5. НАПОМЕНЕ И САВЕТИ.....	19	10. ЕКОЛОШКА ПИТАЊА.....	23
6. НЕГА И ЧИШЋЕЊЕ.....	19		

## 1. ⚠ БЕЗБЕДНОСНЕ ИНФОРМАЦИЈЕ

Пре инсталације и коришћења уређаја, пажљиво прочитајте приложено упутство. Произвођач није одговоран за било какве повреде или штету који су резултат неисправне инсталације или употребе. Чувајте упутство за употребу на безбедном и приступачном месту за будуће коришћење.

### 1.1 Безбедност деце и осетљивих особа

- Овај уређај могу да користе деца старија од 8 година и особе са смањеним физичким, чулним или менталним способностима, као особе којима недостају искуство и знање, уколико им се обезбеди надзор или им се дају упутства у вези са употребом уређаја на безбедан начин и уколико схватају могуће опасности. Деца

узраста између 3 године и 8 година и особе са веома опсежним и сложеним инвалидитетом смеју да пуне и празне уређај под условом да су прописно упућени. Децу млађу од 3 године треба удаљити од уређаја уколико нису под непрекидним надзором.

- Децу треба контролисати како се не би играла са уређајем.
- Деца не смеју да обављају чишћење и корисничко одржавање уређаја без надзора.
- Држите сву амбалажу даље од деце и одложите је на одговарајући начин.

### 1.2 Опште мере безбедности

- Уређај је намењен само за чување хране и пића.
- Овај уређај је намењен за употребу у једном дома-

- ћинству у затвореним просторима.
- Уређај се може користити у канцеларијама, хотелским собама, мотелима, пансионима, сеоским туристичким домаћинствима и сличним објектима за смештај где употреба не би превазилазила (просечан) ниво потрошње по домаћинству.
  - Да бисте спречили загађивање хране, пратите следећа упутства:
    - не отварајте врата на дуже време;
    - редовно чистите површине које могу доћи у додир са храном и доступне системе одвода;
  - УПОЗОРЕЊЕ: Не дозволите зачепљивање вентилационих отвора на кућишту уређаја или уградног елемента.
  - УПОЗОРЕЊЕ: Не користите механичка и друга средства да бисте убрзали процес одмрзавања, осим она која је произвођач препоручио.
  - УПОЗОРЕЊЕ: Немојте оштетити коло расхладно средства.
- УПОЗОРЕЊЕ: Не користите електричне уређаје унутар одељака за чување хране у уређају осим ако такву врсту уређаја не препоручује произвођач.
  - Немојте користити млаз воде или пару за чишћење уређаја.
  - Уређај очистите влажном меком крпом. Користите искључиво неутралне детерџенте. Немојте користити абразивне производе, абразивне јастучиће за чишћење, раствараче или металне предмете.
  - Ако ће уређај стајати празан дуже време, искључите га, одмрзните, очистите, осушите и оставите врата отворена да у њему не би настала буђ.
  - Немојте у овом уређају држати експлозивне материје као што су лименке аеросола са запаљивим потисним гасом.
  - Уколико је кабл за напајање оштећен, мора да га замени произвођач, овлашћени сервисни центар или квалификована лица како би се избегла опасност.

## 2. БЕЗБЕДНОСНА УПУТСТВА

### 2.1 Монтажа

#### УПОЗОРЕЊЕ!

Само квалификована особа може да инсталира овај уређај.

- Уклоните комплетну амбалажу.
- Немојте да инсталирате или користите оштећен уређај.
- Не користите овај уређај пре него што га, због безбедности, инсталирате у уградни елемент.
- Пратите засебна упутства за монтирање уређаја, као и за монтирање врата на супротној страни отвора уређаја, која су доступна на нашем веб-сајту.
- Увек водите рачуна приликом померања уређаја зато што је тежак. Увек користите заштитне рукавице и затворену обућу.
- Проверите да ли ваздух може да циркулише око уређаја.
- При првој инсталацији или након промене смера отварања врата, сачекајте најмање 4 сата пре него што укључите уређај у струју. Ово ће омогућити да се уље слије назад у компресор.
- Пре обављања било каквих радњи на уређају, (нпр. промена смера отварања врата), искључите уређај из струје.
- Не монтирајте уређај близу радијатора или шпорета, пећница или плоча за кување, осима ако другачије није наведено у упутству за монтирање.
- Не излажите уређај киши.
- Не монтирајте уређај на местима која су изложена директној сунчевој светлости.
- Немојте да инсталирате уређај у областима које су сувише влажне или сувише хладне.
- Када померате уређај, подигните предњу ивицу да се не би изгребао под.
- Уколико монтирате врата на супротној страни отвора уређаја, заштите под од гребања.
- Уређај садржи кесицу средства за упијање влаге. То није играчка. То није храна. Ову врећицу одмах баците у смеће.

### 2.2 Прикључење на електричну мрежу

#### УПОЗОРЕЊЕ!

Ризик од пожара и струјног удара.

#### УПОЗОРЕЊЕ!

При позиционирању уређаја водите рачуна да не истегнете или оштетите кабл за напајање.

#### УПОЗОРЕЊЕ!

Немојте да користите адаптере са више утичница и продужне каблове.

#### ОПРЕЗ

Све електричне радове који су неопходни за инсталацију овог уређаја мора да обави квалификовани електричар.

- Проверите да ли су параметри на плочици са техничким карактеристикама компатибилни са одговарајућим параметрима електричне мреже за напајање.
- Уређај мора да буде уземљен.
- Увек користите прописно уграђену утичницу са заштитом од струјног удара.
- Ако утичница за кућно напајање није уземљена, повежите апарат са засебним уземљењем у складу са тренутним прописима, консултујући квалификованог електричара.
- Водите рачуна да не оштетите електричне компоненте (нпр. струјни утикач, кабл за напајање, компресор). За замену електричних компоненти обратите се овлашћеном сервису или електричару.
- Кабл за напајање мора остати испод висине струјног утикача.
- Прикључите главни кабл за напајање на зидну утичницу тек на крају монтаже. Водите рачуна да постоји приступ струјном утикачу након монтаже.
- Не искључујте уређај повлачењем за кабл за напајање. Кабл искључите тако што ћете извући утикач из утичнице.

- Овај уређај је опремљен утикачем од 13 А. Ако је потребно променити осигурач за утичницу, користите искључиво осигурач од 13 А АСТА (BS 1362) (само УК и Ирска).

## 2.3 Употреба

### УПОЗОРЕЊЕ!

Постоји ризик од повреде, опекотина, струјног удара или пожара.



Уређај садржи природан запаљиви гас изобутан (R600a), који је веома повољан по животну средину. Водите рачуна да не оштетите коло расхладног средства које садржи изобутан.

- Немојте да мењате спецификацију овог уређаја.
- Строго је забрањена свака употреба уградног производа као самостојећег.
- Овај уређај је предвиђен за рад при собној температури од 10°C до 43°C. Правилан рад уређаја гарантује се само у назначеном температурном распону.
- Не стављајте електричне уређаје (нпр. апарате за сладолед) у уређај ако их није одобрио произвођач.
- Ако дође до оштећења расхладног кола, уверите се да у просторији нема пламена и извора паљења. Проветрите просторију.
- Не дозволите врућим предметима да додирну пластичне делове уређаја.
- Не стављајте газирана пића у одељак замрзивача. Доћи ће до повећања притиска унутар суда.
- У уређају не држите запаљиве гасове и течности.
- Запаљиве материје или предмете натопљене запаљивим материјама немојте стављати унутар и поред уређаја или на њега.
- Не додирујте компресор и кондензатор. Они су врели.
- Немојте уклањати или додиривати предмете из одељка замрзивача ако су вам руке мокре или влажне.
- Не замрзавајте поново храну која се већ одмрзла.
- Пратите упутства за складиштење дата на амбалажи смрзнуте хране.
- Умотајте намирнице у неки материјал за чување хране пре него што их ставите у одељак замрзивача.

- Не дозволите да храна дође у контакт са унутрашњим зидовима одељака за кућне апарате.

## 2.4 Нега и чишћење

### УПОЗОРЕЊЕ!

Постоји ризик од повреде или оштећења уређаја.

- Пре одржавања искључите уређај и извуците струјни утикач из зидне утичнице.
- Расхладна јединица овог уређаја садржи угљоводоник. Само квалификована особа сме да обавља радове на одржавању и пуњење уређаја.

## 2.5 Сервисирање

- Ради оправке уређаја обратите се овлашћеном сервисном центру. Користите само оригиналне резервне делове.
- Имајте на уму да самостална или нестручна поправка може угрозити безбедност и поништити гаранцију.
- Следећи резервни делови доступни су барем 7 година након укидања модела: термостати, термосензори, штампана кола, извори светлости, кваке, шарке, плехови и корпе. Заптивке врата су доступне барем 10 година након укидања модела. Трајање тог периода може бити дуже у вашој земљи. За више информација посетите наш веб-сајт.
- Имајте на уму да су неки од ових резервних делова доступни само стручним сервисерима и да не одговарају сви резервни делови свим моделима.

## 2.6 Одлагање

### УПОЗОРЕЊЕ!

Опасност од повређивања или гушења.

- Одвојте кабл за напајање уређаја од мрежног напајања.
- Одсеците кабл за напајање и баците га у смеће.
- Уклоните врата да бисте спречили да се деца и кућни љубимци затворе унутар уређаја.
- Струјно коло фрижидера и изолациони материјали овог уређаја не оштећују озон.

- Изолациона пена садржи запаљиве гасове. Обратите се општинским органима да бисте сазнали како да правилно одложите уређај у отпад.

- Немојте да оштетите део за хлађење који је близу грејног тела.

## 3. КОМАНДНА ТАБЛА

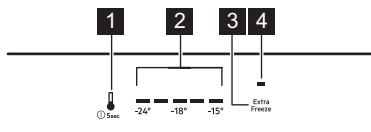

1. Дугме одељка замрзивача  
Дугме за УКЉУЧИВАЊЕ/  
ИСКЉУЧИВАЊЕ уређаја
2. Индикатори температуре
3. Дугме Extra Freeze
4. Индикатор Extra Freeze

### 3.1 Укључивање/искључивање

#### Укључивање

1. Уметните утикач у утичницу.
2. Притисните и задржите дугме за  
УКЉУЧИВАЊЕ/ИСКЉУЧИВАЊЕ  
уређаја.

Индикатори температуре показују подра-  
мевано подешену температуру.

#### Искључивање

1. Притисните и задржите дугме за  
УКЉУЧИВАЊЕ/ИСКЉУЧИВАЊЕ  
уређаја. Индикатори температуре се  
искључују.
2. Извуците кабл за напајање из  
утичнице.

### 3.2 Регулација температуре

**i** Није могуће подесити температуру ка-  
да је функција Extra Freeze укључена.

Подесите температуру уређаја тако што  
ћете додирнути дугме за одељак замрзи-  
вача.

Индикатори температуре показују подешен  
ниво температуре.

Температурни опсег може да варира изме-  
ђу  $-15^{\circ}\text{C}$  и  $-24^{\circ}\text{C}$  (препоручује се  $-18^{\circ}\text{C}$ ).

**i** Подешена температура биће достиг-  
нута у року од 24 ч.  
Након нестанка струје, уређај враћа под-  
ешене температуре.

### 3.3 Функција Extra Freeze

Функција Extra Freeze се користи прво за  
предзамрзавање, а затим и брзо замрзава-  
ње у одељку замрзивача. Ова функција  
убрзава замрзавање свеже хране и штити  
раније похрањене прехранбене производе  
од загревања.

**i** За замрзавање свеже хране, активи-  
рајте функцију Extra Freeze најмање 24 ч  
пре стављања хране у уређај.

Да бисте активирали функцију Extra  
Freeze, притисните дугме Extra Freeze. Ex-  
tra Freeze индикатор светли.

**i** Ова функција се зауставља након нај-  
више 52 ч.

Функцију је могуће деактивирати прити-  
ском на за одељак замрзивача. Искључује  
се индикатор Extra Freeze.

### 3.4 Аларм за високу температуру

Када дође до пораста температуре у  
одељку замрзивача, индикатори прве, тре-  
ће и пете температуре замрзивача бљесну  
и оглашава се звучни сигнал.

Да бисте деактивирали аларм на 1 ч, прити-  
сните било које дугме. Звучни сигнал се  
искључује. Први, трећи и пети индикатори  
температуре замрзивача светле равномер-  
но 5 сек пре него што поново наговесте  
температуру замрзивача.

Аларм се поново покреће 1 ч након деакти-  
вације док се поново не успоставе нормал-  
ни услови.

Ако не притиснете ниједно дугме, звук ће  
се искључити након 1 ч.

### 3.5 Аларм за отворена врата

Ако се врата замрзивача оставе отворена  
око 80 сек, индикатори температуре у за-

мрзивачу трепере и оглашава се звучни сигнал.

Притисните било које дугме да бисте искључили звук. Звучни сигнал се искључује након 1 ч.

Аларм се искључује након затварања врата.

## 4. СВАКОДНЕВНА УПОТРЕБА

### 4.1 Уклањање фиока

#### ⚠ УПОЗОРЕЊЕ!

Два горња одељка су ротирајуће клане са фиксним стакленим полицама. Немојте их уклањати јер бисте могли да их оштетите.

За уклањање фиоке из одељка:

1. Извуците фиоку док се не заустави.
2. Кад стигнете до краја вођица, благо одигните предњу страну фиоке и извадите је из уређаја.

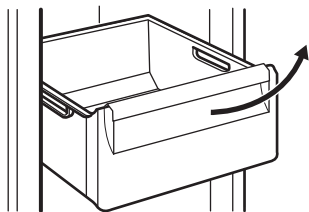

ⓘ Да бисте вратили фиоку у одељак, следите горенаведене кораке обрнутим редоследом.

ⓘ Код неких модела, да бисте уклонили фиоку, прво морате уклонити посуду за боце.

### 4.2 Замрзавање свеже хране

Одељак замрзивача је за замрзавање свеже хране и за дуго чување замрзнуте и залеђене хране.

Активирајте функцију Extra Freeze најмање 24 ч часа пре стављања хране у одељак замрзивача.

Свежу храну равномерно распоредите у првој и другој прегради или фиоци од врха.

Не прекорачујте максималну количину хране која може да се замрзне без додавања друге свеже хране у оквиру 24 ч (погледајте плочицу са техничким карактеристикама).

По завршетку процеса замрзавања, уређај се аутоматски враћа на претходно подешавање температуре (погледајте одељак „Функција Extra Freeze”).

За више информација погледајте „Савети за замрзавање”.

### 4.3 Чување замрзнуте хране

Када први пут покренете уређај или након периода некористишења, пре него што ставите производе у одељак замрзивача, оставите уређај да ради најмање 3 ч са укљученом функцијом Extra Freeze.

Да бисте чували велике количине хране, уклоните фиоке и ставите храну директно на полице, барем 15 mm даље од врата.

#### ⚠ ОПРЕЗ

Ако је струја била искључена дуже од вредности приказане на плочи са техничким подацима, под „Време пораста температуре”, одмрзнута храна мора одмах да се конзумира. Погледајте одељак „Аларм за високу температуру”.

### 4.4 Производња ледених коцки

Овај уређај има једну или више посуда за прављење коцкица леда.

ⓘ Немојте да користите металне инструменте за вађење калупа из замрзивача.

## 5. НАПОМЕНЕ И САВЕТИ

### 5.1 Савети за уштеду електричне енергије

- Оригинална конфигурација обезбеђује најефикасније коришћење енергије.
- Немојте често отворати врата или их држати отворена дуже него што је потребно.
- Што је подешена температура нижа, то је већа потрошња електричне енергије.
- Не прекривајте вентилационе решетке или рупе.
- Обавезно осигурајте да прехранбени производи унутар уређаја омогућавају циркулацију ваздуха кроз рупе у задњем делу унутрашњости уређаја.

### 5.2 Савети за замрзавање

- Не замрзавајте боце и конзерве које садрже течности, нарочито пића која садрже угљен-диоксид. Могу да експлодирају током смрзавања.
- Не стављајте врелу храну у одељак замрзивача.
- Не стављајте свежу одмрзнуту храну директно поред већ замрзнуте хране.
- Не стављајте у уста коцке леда, ледене напитке и сладолед одмах након вађења из замрзивача да бисте избегли промрзлине.
- Не замрзавајте већ одмрзнуту храну.

### 5.3 Савети за чување замрзнуте хране

- Одељак замрзивача је означен са .
- Очување смрзнутих прехранбених производа осигурано је при температури нижој од  $-18^{\circ}\text{C}$ .
- Виша температура унутар уређаја може довести до скраћења рока трајања намирница.
- Цео одељак замрзивача је погодан за чување смрзнутих прехранбених производа.

- Оставите довољно простора око хране да ваздух слободно циркулише.

### 5.4 Рок чувања

Врста намирнице	Рок чувања (месеци)
Хлеб	3
Воће (осим цитруса)	6 - 12
Поврће	8 - 10
Остаци хране без меса	1 - 2
<b>Млечни производи:</b>	
Путер	6 - 9
Меки сир (нпр. моцарела)	3 - 4
Тврди сир (нпр. пармезан, чедар)	6
<b>Плодови мора:</b>	
Масна риба (нпр. лосос, скуша)	2 - 3
Посна риба (нпр. бакалар, лист)	4 - 6
Гамбори	12
Очишћене шкољке и дагње	3 - 4
Кувана риба	1 - 2
<b>Месо:</b>	
Живина	9 - 12
Говедина	6 - 12
Свињетина	4 - 6
Јагњетина	6 - 9
Кобасица	1 - 2
Шунка	1 - 2
Остаци хране са месом	2 - 3

## 6. НЕГА И ЧИШЋЕЊЕ

### УПОЗОРЕЊЕ!

Погледајте одељке „Безбедност“.

### 6.1 Чишћење унутрашњости

Пре употребе прво очистите унутрашњост и сав прибор млаком водом и неутралним сапуном, а затим осушите.

### ОПРЕЗ

Прибор и делови уређаја нису погодни за прање у машини за прање судова.

### ОПРЕЗ

Командну таблу очистите влажном крпом. Немојте да користите детерџенте. Командну таблу обришите меком крпом.

## 6.2 Периодично чишћење

Редовно чистите опрему:

- Очистите унутрашњост и прибор млаком водом и неутралним сапуном. Исперите и посушите брисањем.
- Редовно бришите заптивке врата.

## 6.3 Одлеђивање замрзивача

Одељак за замрзивач не ствара иње. Нема наслаганог иња на унутрашњим зидовима нити на храни, док уређај ради.

## 6.4 Период када се уређај не користи

Када се уређај не користи дуже време, предузмите следеће мере предострожности:

1. Искључите апарат из електричног напајања.
2. Извадите сву храну.
3. Очистите уређај и сав прибор.
4. Оставите врата отворена како бисте спречили настајање непријатних мириса.

# 7. РЕШАВАЊЕ ПРОБЛЕМА

### УПОЗОРЕЊЕ!

Погледајте одељке „Безбедност“.

## 7.1 Шта учинити ако...

Проблем	Могући узрок	Решење
Уређај не ради.	Уређај је искључен.	Укључите уређај.
	Утикач кабла за напајање није правилно утакнут у зидну утичницу.	Правилно утакните утикач у зидну утичницу.
Уређај је бучан.	Нема напона у утичници.	Прикључите неки други електрични уређај у ту зидну утичницу. Контактирајте квалификованог електричара.
	Уређај није правилно постављен.	Проверите да ли уређај стоји стабилно.
Звучни или визуелни аларм је укључен.	Уређај је недавно укључен.	Погледајте одељак „Аларм за високу температуру“ или „Аларм за отворена врата“.
	Температура у уређају је превиша.	Погледајте одељак „Аларм за високу температуру“ или „Аларм за отворена врата“.
	Врата су остала отворена.	Затворите врата.
Компресор ради без прекида.	Температура је погрешно подешена.	Погледајте поглавље „Командна табла“.
	Превише хране се ставља у исто време.	Сачекајте неколико сати и затим поново проверите температуру.

Проблем	Могући узрок	Решење
	Температура просторије је превисока.	Погледајте поглавље „Монтажа“.
	Храна коју сте ставили у уређај је превише топла.	Оставите храну да се охлади на собну температуру, пре него што је ставите у уређај.
	Врата нису правилно затворена.	Погледајте одељак „Затварање врата“.
	Функција Extra Freeze је укључена.	Погледајте одељак „Функција Extra Freeze“.
Компресор се не покреће одмах након притиска на „Extra Freeze“, или након промене температуре.	Компресор се покреће након одређеног времена.	То је нормално, није дошло ни до какве грешке.
Врата су смакнута или ометају вентилациону решетку.	Уређај није нивелисан.	Погледајте упутства за монтажу.
Врата се тешко отварају.	Покушали сте да отворите врата одмах након што сте их претходно затворили.	Сачекајте неколико секунди између затварања и поновног отварања врата.
Накупило се превише иња и леда.	Врата нису правилно затворена.	Погледајте одељак „Затварање врата“.
	Заптивка је деформисана или запрљана.	Погледајте одељак „Затварање врата“.
	Храна није правилно упакована.	Правилно упакујте храну.
	Температура је погрешно подешена.	Погледајте поглавље „Командна табла“.
	Уређај је до краја напуњен и подешен на најнижу температуру.	Подесите вишу температуру. Погледајте поглавље „Командна табла“.
	Подешена температура у уређају је прениска, а температура просторије је превисока.	Подесите вишу температуру. Погледајте поглавље „Командна табла“.
Вода се задржава на поду.	Одвод за одмрзнуту воду није повезан са послужавником за испаравање изнад компресора.	Причврстите одвод за одмрзнуту воду за послужавник за испаравање.
Температура не може да се подеси.	Extra Freeze функција је укључена.	Ручно искључите функцију Extra Freeze или сачекајте да се функција аутоматски деактивира. Погледајте одељак „Функција Extra Freeze“.
Температура у уређају је превише ниска/висока.	Температура није правилно подешена.	Подесите вишу/нижу температуру.
	Врата нису правилно затворена.	Погледајте „Затварање врата“ одељак.
	Храна је превише врућа.	Оставите храну да се охлади пре смештања унутра.

Проблем	Могући узрок	Решење
	Превише хране се чува у исто време.	Мање хране чувајте истовремено.
	Врата су често отворана.	Отворите врата само ако је неопходно.
	Функција Extra Freeze је укључена.	Погледајте одељак „Функција Extra Freeze“.
	Нема циркулације хладног ваздуха у уређају.	Обезбедите циркулацију хладног ваздуха у уређају. Погледајте „Напомене и савети“ поглавље.
Индикатор пете температуре трепери.	Проблем у комуникацији.	Обратите се овлашћеном сервисном центру. Расхладни систем ће и даље хладити храну, али неће бити могуће подесити температуру.
Индикатор прве или друге температуре трепери.	Проблем са сензором температуре.	Обратите се овлашћеном сервисном центру. Расхладни систем ће и даље хладити храну, али неће бити могуће подесити температуру.

**i** Уколико се проблем настави, обратите се овлашћеном сервисном центру.

## 7.2 Затварање врата

1. Очистите заптивке на вратима.

2. Да бисте подесили врата, погледајте упутства за инсталацију.
3. Да бисте заменили неисправне заптивке на вратима, обратите се Овлашћеном сервисном центру.

## 8. ТЕХНИЧКИ ПОДАЦИ

Техничке информације су на енергетској ознаци и на плочици са номиналним подацима уређаја, која се може налазити на уређају или унутар њега.

### Само за Швајцарску

Напон: 220-240 V

Фреквенција: 50 Hz

### Само за ЕУ

QR код на енергетској налепници која се испоручује са уређајем наводи веб везу ка информацијама везаним за учинак уређаја у бази података EU EPREL. Сачувајте енергетску налепницу за будуће потребе заједно са упутством за употребу и свим осталим документима који се испоручују са

овим уређајем. Информације наведене у EPREL-у могуће је пронаћи и помоћу везе <https://eprel.ec.europa.eu> и назива модела и броја производа који су наведени на плочици са техничким карактеристикама уређаја. Погледајте везу [www.theenergylabel.eu](http://www.theenergylabel.eu) за детаљне информације о енергетској ознаци.

### Само за УК

QR код на енергетској налепници која се испоручује са уређајем наводи веб везу ка информацијама везаним за учинак уређаја. Сачувајте енергетску налепницу за будуће потребе заједно са упутством за употребу и свим осталим документима који се испоручују са овим уређајем.

## 9. ИНФОРМАЦИЈЕ ЗА ИНСТИТУТЕ ЗА ТЕСТИРАЊЕ

Уградња и припрема уређаја за сваку верификацију еко-дизајна биће усаглашена са:

UK	BS EN 62552
ЕУ, Швајцарска, Израел	EN 62552
Аустралија	IEC 62552
Јужна Африка	SANS 62552

UAE	UAE.S 5010-3:2022
GCC	SASO-2892_2018

Захтеви за вентилацију, димензије лежишта и минимална растојања позади треба да буду као што је наведено у овом Упутству за употребу у одељку „Монтажа“. Обратите се произвођачу за све додатне информације, укључујући планове пуњења.

## 10. ЕКОЛОШКА ПИТАЊА

Рециклирајте материјале означене симболом . Ставите амбалажу у одговарајуће контејнере да бисте је рециклирали. Помозите у заштити животне средине и људског здравља рециклирањем отпада који потиче од електричних и електронских уре-

ђаја. Не одлажите уређаје означене симболом  заједно са кућним отпадом. Однесите производ локалној служби за рециклажу или се обратите локалној администрацији.

1. VARNOSTNE INFORMACIJE.....	24	7. ODPRAVLJANJE TEŽAV.....	31
2. VARNOSTNA NAVODILA.....	26	8. TEHNIČNI PODATKI.....	33
3. NADZORNA PLOŠČA.....	28	9. INFORMACIJE ZA TESTNE INŠTITUTE	
4. VSAKODNEVNA UPORABA.....	29	.....	33
5. NAMIGI IN NASVETI.....	29	10. SKRIB ZA OKOLJE.....	33
6. VZDRŽEVANJE IN ČIŠČENJE.....	30		

## 1. ⚠️ VARNOSTNE INFORMACIJE

Pred namestitvijo in uporabo naprave natančno preberite priložena navodila. Proizvajalec ni odgovoren za poškodbe ali škodo, nastalo zaradi nepravilne namestitve ali uporabe. Navodila vedno shranite na varnem in dostopnem mestu za poznejšo uporabo.

### 1.1 Varnost otrok in ranljivih oseb

- To napravo lahko uporabljajo otroci od osmega leta naprej ter osebe z zmanjšanimi telesnimi, čutnimi ali razumskimi sposobnostmi ali s pomanjkanjem izkušenj ter znanja uporabljajo le pod nadzorom ali če so dobile ustrezna navodila glede varne uporabe naprave in če se zavedajo nevarnosti, ki obstajajo. Otroci od 3. do 8. leta starosti in osebe z zelo obsežno in kom-

pleksno invalidnostjo lahko napravo polnijo in praznijo pod pogojem, da so prejeli ustrezna navodila. Otroci, mlajši od treh let, se ne smejo približevati napravi, če niso pod stalnim nadzorom.

- Otroci morajo biti pod nadzorom, da se ne igrajo z napravo .
- Otroci ne smejo izvajati čiščenja in uporabniškega vzdrževanja naprave, če ni zagotovljen nadzor.
- Vso embalažo hranite zunaj dosega otrok in jo ustrezno zavrzite.

### 1.2 Splošna varnost

- Ta naprava je namenjena samo shranjevanju hrane in pijače.
- Ta naprava je namenjena zgolj uporabi v gospodinjstvu v notranjem okolju.

- Ta naprava se lahko uporablja v pisarnah, hotelskih sobah, sobah motelov, kjer nudijo prenočišča z zajtrkom, kmečkih turizmih in drugih podobnih nastanitvenih objektih, kjer takšna uporaba ne presega (povprečnih) ravni domače uporabe.
- Da bi preprečili onesnaženje hrane, upoštevajte naslednja navodila:
  - ne odpirajte vrat za dalj časa;
  - redno čistite površine, ki lahko pridejo v stik s hrano, in dostopne odvodne sisteme;
- **OPOZORILO:** Prezračevalne odprtine na ohišju naprave ali vgradni konstrukciji naj ne bodo ovirane.
- **OPOZORILO:** Za pospešitev odtaljevanja ne uporabljajte mehanskih naprav ali drugih sredstev, razen tistih, ki jih priporoča proizvajalec.
- **OPOZORILO:** Ne poškodujte hladilnega tokokroga.
- **OPOZORILO:** V predalih za shranjevanje živil v napravi ne uporabljajte električnih naprav, razen če jih priporoča proizvajalec.
- Za čiščenje naprave ne uporabljajte parnega čistilnika in brizganja vode.
- Očistite napravo z vlažno mehko krpo. Uporabljajte samo nevtralna čistilna sredstva. Za čiščenje ne uporabljajte abrazivnih čistil, grobih gobic, topil ali kovinskih predmetov.
- Ko je naprava dalj časa prazna, jo izklopite, odtajajte, očistite, osušite in pustite vrata odprta, da preprečite nastanek plesni v njej.
- V tej napravi ne shranjujte eksplozivov, kot so embalaže z aerosoli z vnetljivim plinom.
- Če je napajalni kabel poškodovan, ga mora v izogib nevarnostim zamenjati proizvajalec, zastopnik njegovega pooblaščenega servisnega centra ali druga strokovno usposobljena oseba.

## 2. VARNOSTNA NAVODILA

### 2.1 Namestitev

#### UPOZORNENIE!

To napravo lahko namesti le strokovno usposobljena oseba.

- Odstranite vso embalažo.
- Ne nameščajte ali uporabljajte poškodovane naprave.
- Zaradi varnosti naprave ne uporabljajte, dokler je ne namestite v vgradno konstrukcijo.
- Upoštevajte ločena navodila za namestitev naprave in zamenjavo strani odpiranja vrat, ki so na voljo na našem spletnem mestu.
- Pri premikanju naprave bodite pazljivi, ker je težka. Vedno uporabljajte zaščitne rokavice in priloženo obutev.
- Poskrbite, da bo zrak lahko neovirano krožil okrog naprave.
- Ob prvi namestitvi ali po zamenjavi strani odpiranja vrat počakajte vsaj štiri ure, preden napravo priključite na napajanje. Na ta način omogočite, da olje steče nazaj v kompresor.
- Pred izvajanjem kakršnih koli del na napravi (npr. pred zamenjavo strani odpiranja vrat) iztaknite vtič iz vtičnice.
- Naprave ne nameščajte v bližino radiatorjev ali štedilnikov, pečic ali kuhalnih plošč, razen če je v navodilih za namestitev navedeno drugače.
- Naprave ne izpostavljajte dežju.
- Naprave ne nameščajte na mesto, kjer je izpostavljena neposredni sončni svetlobi.
- Naprave ne postavljajte v prevlažne ali premrzle prostore.
- Ko napravo premikate, jo dvignite za sprednji rob, da ne opraskate tal.
- Med obračanjem vrat naprave zaščitite tla pred praskami.
- Naprava vsebuje vrečko s sušilom. To ni igrača. To ni hrana. Takoj jo zavržite.

### 2.2 Električne povezave

#### UPOZORNENIE!

Nevarnost požara in električnega udara.

#### UPOZORNENIE!

Pri nameščanju naprave pazite, da napajalnega kabla v kaj ne ujamete ali ga poškodujete.

#### UPOZORNENIE!

Ne uporabljajte razdelilnikov in podaljškov.

#### POZOR!

Vse električne napeljave za namestitev naprave naj izvaja usposobljen električar ali kvalificirana oseba.

- Preverite, ali so parametri s ploščice za tehnične navedbe združljivi z električno napetostjo omrežja.
- Naprava mora biti ozemljena.
- Vedno uporabljajte pravilno nameščeno vtičnico z zaščito pred električnim udarom.
- Če vtičnica za električno napajanje ni ozemljena, napravo priključite na ločeno ozemljitev v skladu z veljavnimi predpisi in se posvetujte z usposobljenim električarjem.
- Pazite, da ne poškodujete električnih sestavnih delov (npr. vtiča, napajalnega kabla, kompresorja). Za zamenjavo električnih sestavnih delov se obrnite na pooblaščen servisni center ali električarja.
- Priključni kabel mora ostati pod vtičem.
- Vtič vtaknite v vtičnico šele ob koncu postopka nameščanja. Poskrbite, da bo omrežni vtič dosegljiv tudi po namestitvi.
- Ne odklapljajte naprave tako, da potegnete za napajalni kabel. Vedno povlecite za omrežni vtič.
- Ta naprava ima vtič s 13-ampersko varovalko. Če je treba zamenjati varovalko vtičnice, uporabite samo 13 A ASTA (BS 1362) varovalko (samo za Veliko Britanijo in Irsko).

### 2.3 Uporaba

#### UPOZORNENIE!

Nevarnost poškodbe, opeklin, električnega udara ali požara.



Naprava vsebuje vnetljiv plin izobutan (R600a), zemeljski plin z visoko stopnjo okoljske neoporečnosti. Pazite, da ne poškodujete hladilnega krogotoka, ki vsebuje izobutan.

- Ne spreminjajte specifikacij te naprave.
- Vsakršna samostoječa uporaba vgradnega izdelka je strogo prepovedana.
- Ta naprava je namenjena uporabi pri temperaturi okolice med 10°C in 43°C. Pravilno delovanje je lahko zagotovljeno samo znotraj navedenega temperaturnega območja.
- Električnih naprav (npr. aparatov za sladoled) ne postavljajte v napravo, razen če tega ne dovolijo proizvajalec.
- Če pride do poškodbe hladilnega krogotoka, se prepričajte, da v prostoru ni plamenov in virov vžiga. Prostor prezračite.
- Ne dovolite, da se vroči predmeti dotaknejo plastičnih delov naprave.
- V zamrzovalnik ne postavljajte brezalkoholnih pijač. To ustvarja pritisk na posodo za pijačo.
- V napravi ne shranjujte vnetljivega plina in tekočine.
- Ne postavljajte vnetljivih izdelkov ali predmetov, ki so prepojeni z vnetljivimi izdelki, v napravo, blizu nje ali nanjo.
- Ne dotikajte se kompresorja ali kondenzatorja. Predmeti so vroči.
- Predmetov iz zamrzovalnika ne odstranjujte in se jih ne dotikajte z mokrimi ali vlažnimi rokami.
- Odtajanih živil ne zamrzujte ponovno.
- Upoštevajte navodila za shranjevanje na embalaži zamrznjene hrane.
- Preden živila položite v zamrzovalnik, jih zavijte v poljuben material, namenjen za stik z živili.
- Ne dopustite, da živila ne pridejo v stik z notranjimi stenami predelkov naprave.

## 2.4 Vzdrževanje in čiščenje

### UPOZORNENIE!

Nevarnost telesnih poškodb ali škode na napravi.

- Pred vzdrževanjem izklopite napravo in iztaknite vtič iz glavne vtičnice.
- Ta naprava vsebuje ogljikovodike v hladilni enoti. Vzdrževanje in ponovno polnjenje enote mora opravljati le strokovno usposobljena oseba.

## 2.5 Servis

- Za popravilo naprave se obrnite na pooblaščen servisni center. Uporabite samo originalne rezervne dele.
- Samopopravila ali nestrokovna popravila lahko vplivajo na varnost, zaradi česar lahko preneha veljati garancija.
- Naslednji nadomestni deli bodo na voljo vsaj še 7 let po tem, ko model ne bo več v prodaji: termostati, tipala temperature, plošče s tiskanim vezjem, viri svetlobe, ročajji za vrata, tečajji za vrata, rešetke in košare. Tesnila za vrata bodo na voljo vsaj še 10 let po tem, ko model ne bo več v prodaji. Trajanje je lahko daljše v vaši državi. Za dodatne informacije obiščite našo spletno stran.
- Nekateri od teh nadomestnih delov so na voljo samo usposobljenim servisierjem, vsi nadomestni deli pa niso primerni za vse modele.

## 2.6 Odstranjevanje

### UPOZORNENIE!

Nevarnost poškodbe ali zadužitve.

- Napravo izključite iz napajanja.
- Odrežite električni priključni kabel in ga zavrzite.
- Odstranite vrata in na ta način preprečite, da bi se otroci in živali zaprli v napravo.
- Hladilni krogotok in izolacijski material naprave sta ozonu prijazna.
- Izolacijska pena vsebuje vnetljiv plin. Za informacije o pravilnem odstranjevanju naprave se obrnite na občinsko upravo.
- Ne poškodujte dela hladilne enote, ki se nahaja v bližini kondenzatorja.

## 3. NADZORNA PLOŠČA

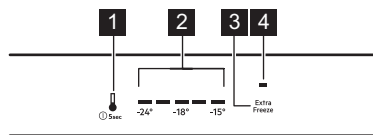

1. Gumb za predal zamrzovalnika  
Gumb za VKLOP/IZKLOP naprave
2. Kazalniki temperature
3. Tipka Extra Freeze
4. Indikator Extra Freeze

### 3.1 Vkllop/izklop

#### Vkllop

1. Vtič vstavite v napajalno vtičnico.
2. Pritisnite in držite gumb za VKLOP/IZKLOP. Indikatorji temperature se izklopijo.

Prikazovalnika temperature prikazujeta nastavljeno privzeto temperaturo.

#### Izklop

1. Pritisnite in držite gumb za VKLOP/IZKLOP. Indikatorji temperature se izklopijo.
2. Iztaknite vtič iz omrežne vtičnice.

### 3.2 Nastavitev temperature

- ⓘ Ob vklopljeni funkciji Extra Freeze temperature ni mogoče nastaviti.

Nastavite temperaturo naprave z dotikom na gumb za predal zamrzovalnika.

Indikatorja temperature prikazujeta nastavljeno temperaturo.

Temperaturno območje se lahko spreminja med  $-15^{\circ}\text{C}$  in  $-24^{\circ}\text{C}$  (priporočljivo  $-18^{\circ}\text{C}$ ).

- ⓘ Nastavljena temperatura se doseže v 24 h.  
Po izpadu električne energije naprava ponovno vzpostavi nastavljeno temperaturo.

### 3.3 Funkcija Extra Freeze

Funkcija Extra Freeze se uporablja za predhodno zamrzovanje in hitro zamrzovanje eno za drugim v zamrzovalniku. Ta funkcija pospeši zamrzovanje svežih živil in zaščiti že shranjena živila pred segrevanjem.

- ⓘ Za zamrzovanje svežih živil vklopite funkcijo Extra Freeze vsaj 24 h, preden v napravo položite živila.

Za vklop funkcije Extra Freeze pritisnite gumb Extra Freeze. Zasveti indikator Extra Freeze.

- ⓘ Ta funkcija se ustavi po največ 52h.

Funkcijo lahko deaktivirate s pritiskom gumba za predal zamrzovalnika. Indikator Extra Freeze se izklopi.

### 3.4 Alarm za visoko temperaturo

Ko v zamrzovalniku naraste temperatura, prvi, tretji in peti indikator temperature v zamrzovalniku utripajo in oglosi se zvočni signal.

Za deaktiviranje alarma za 1 h pritisnite poljubno tipko. Zvočni signal se izklopi. Prvi, tretji in peti indikator temperature v zamrzovalniku zasvetijo za 5 sek, preden se ponovno prikaže temperatura zamrzovalnika.

Alarm se znova zažene po 1 h, dokler se znova ne vzpostavijo normalni pogoji.

Če ne pritisnete nobene tipke, se zvočni signal izklopi po 1 h.

### 3.5 Alarm za odprta vrata

Če vrata zamrzovalnika pustite odprta približno 80 sek, utripajo indikatorji temperature v zamrzovalniku in oglosi se zvočni signal.

Če želite izklopiti zvok, pritisnite kateri koli gumb. Zvočni signal se izklopi po 1 h.

Zvočni signal utihne, ko zaprete vrata.

## 4. VSAKODNEVNA UPORABA

### 4.1 Odstranjevanje predalov

#### ⚠ UPOZORNENIE!

Dva zgornja predala se vrtita z vrtljivimi loputami s fiksnimi steklenimi policami. Ne odstranjujte jih, ker jih lahko poškodujete.

Za odstranitev predala iz predelka:

1. Predal vlecite ven, dokler se ne ustavi.
2. Ko povlečete do konca vodil, malce dvignite sprednji del predala in ga odstranite iz naprave.

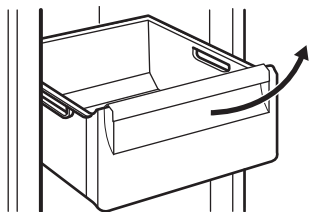

ⓘ Če želite predal namestiti nazaj, upoštevajte zgornje korake v obratnem zaporedju.

ⓘ Pri nekaterih modelih morate za odstranitev predala najprej odstraniti posodo za steklenice.

### 4.2 Zamrzovanje svežih živil

Uporabite predel zamrzovalnika za zamrzovanje svežih živil ter dolgotrajno shranjevanje zamrznjenih in globoko zamrznjenih živil.

Funkcijo Extra Freeze vklopite vsaj 24 h prej, preden boste v zamrzovalnik dali živila, ki jih želite zamrzniti.

Sveža živila shranjujte enakomerno razporejena v prvem in drugem razdelku ali predalu od vrha navzdol.

Ne prekoračite največje količine živil, ki jih lahko zamrznete, ne da bi vanje dodali še druga sveža živila 24 h (glejte ploščico za tehnične navedbe).

Ko je zamrzovanje končano, se naprava samodejno vrne na prejšnjo nastavitev temperature (oglejte si »Funkcija Extra Freeze«).

Za dodatne informacije si oglejte poglavje "Namigi za zamrzovanje".

### 4.3 Shranjevanje zamrznjenih jedi

Ob prvem vklopu ali po daljšem obdobju neuporabe aktivirajte funkcijo Extra Freeze vsaj 3 h, preden položite živila v zamrzovalni predal.

Če želite shraniti večje količine živil, odstranite predale in jih postavite neposredno na police, vsaj 15 mm stran od vrat.

#### ⚠ POZOR!

Če je napajanje izklopljeno dalj časa, kot je prikazano na ploščici za tehnične navedbe pod "časom naraščanja", morate odtajana živila porabiti takoj. Glejte razdelek »Alarm za visoko temperaturo«.

### 4.4 Priprava ledenih kock

Ta naprava je opremljena z enim ali več posodic za pripravo ledenih kock.

ⓘ Posodic iz zamrzovalnika ne odstranjujte s kovinskimi predmeti.

## 5. NAMIGI IN NASVETI

### 5.1 Namigi za varčevanje z energijo

- Izvirna konfiguracija zagotavlja najučinkovitejšo izrabo energije.
- Vrat ne odpirajte pogosto in jih ne puščajte odprtih dlje, kot je treba.
- Nižja kot je nastavitev temperature, višja je poraba energije.
- Ne pokrivajte prezračevalnih rešetk ali odprtin.

- Prepričajte se, da živila v napravi omogočajo kroženje zraka skozi odprtine v zadnjem delu naprave.

### 5.2 Namigi za zamrzovanje

- Ne zamrzujte steklenic ali pločevink s tekočinami, še posebej gaziranimi. Med zamrzovanjem lahko eksplodirajo.
- V zamrzovalnik ne postavljajte vročih živil.

- Sveža nezamrznjena živila ne postavljajte neposredno ob že zamrznjene jedi.
- Ne uživajte ledenih kock, sorbetov ali sladolednih lučk takoj, ko jih vzamete iz zamrzovalnika, da preprečite ozeblino.
- Odtajanih živil ne zamrzujte ponovno.

### 5.3 Shranjevanje zamrznjenih jedi

- Predal zamrzovalnika je označen z .
- Dobra nastavitve temperature, ki zagotavlja ohranitev zamrznjenih živil, je nižja ali enaka -18 °C.
- Zaradi višje nastavitve temperature v napravi se lahko skrajša rok uporabnosti.
- Celoten zamrzovalnik je primeren za shranjevanje zamrznjenih živil.
- Okrog živil pustite dovolj prostora, da zagotovite prost pretok zraka.

### 5.4 Rok uporabnosti

Vrsta jedi	Rok uporabnosti (mesece)
Kruh	3
Sadje (razen citrusi)	6 - 12
Zelenjava	8 - 10
Ostanki brez mesa	1 - 2
<b>Mlečni izdelki:</b>	

Vrsta jedi	Rok uporabnosti (mesece)
Maslo	6 - 9
Mehki siri (npr. mocarela)	3 - 4
Trdi siri (npr. parmezan, čedar)	6
<b>Morski sadeži:</b>	
Mastne ribe (npr. losos, skuša)	2 - 3
Puste ribe (npr. polenovka, bokoplavutarica)	4 - 6
Rakci	12
Odprte školjke	3 - 4
Kuhane ribe	1 - 2
<b>Meso:</b>	
Perutnina	9 - 12
Govedina	6 - 12
Svinjina	4 - 6
Jagnjetina	6 - 9
Klobasa	1 - 2
Šunka	1 - 2
Ostanki z mesom	2 - 3

## 6. VZDRŽEVANJE IN ČIŠČENJE

### UPOZORNENIE!

Oglejte si poglavja Varnost.

### 6.1 Čiščenje notranjosti

Pred prvo uporabo očistite notranjost in vso opremo z mlačno vodo in nevtralnimi milom, nato osušite.

### POZOR!

Vsi dodatki in sestavni deli naprave niso primerni za pranje v pomivalnem stroju.

### POZOR!

Upravljalno ploščo očistite z vlažno krpo. Ne uporabljajte nobenih pralnih sredstev. Upravljalno ploščo osušite z mehko krpo.

### 6.2 Redno čiščenje

Opremo redno čistite:

- Notranjost in dodatke očistite z mlačno vodo in nevtralnimi milom. Sperite jih in obrišite do suhega.
- Redno obrišite tesnila vrat.

### 6.3 Odtaljevanje zamrzovalnika

Predal za zamrzovanje je brez ledu. Med delovanjem naprave se na notranjih stenah in živilih ne nabira zmrzal.

### 6.4 Obdobje neuporabe

Če naprave dlje časa ne uporabljate, opravite naslednje varnostne ukrepe:

1. Napravo izključite iz električnega omrežja.
2. Odstranite vsa živila.

3. Očistite napravo in vso dodatno opremo.

4. Pustite vrata odprta, da preprečite nastanek neprijetnih vonjav.

## 7. ODPRAVLJANJE TEŽAV

### UPOZORNENIE!

Oglejte si poglavja Varnost.

### 7.1 Kaj storite v primeru ...

Težava	Možni vzrok	Rešitev
Naprava ne deluje.	Naprava je izklopljena.	Napravo vklopite.
	Omrežni vtič ni pravilno povezan z omrežno vtičnico.	Omrežni vtič pravilno povežite z omrežno vtičnico.
Naprava je hrupna.	V omrežni vtičnici ni napetosti.	Z omrežno vtičnico povežite drugo električno napravo. Obrnite se na kvalificiranega električarja.
	Naprava ni ustrezno podprta.	Preverite, ali je naprava stabilna.
Deluje zvočni ali vidni alarm.	Napravo ste vklopili pred kratkim.	Oglejte si „Alarm za visoko temperaturo“ ali „Alarm za odprta vrata“.
	Temperatura v napravi je previsoka.	Oglejte si „Alarm za visoko temperaturo“ ali „Alarm za odprta vrata“.
	Vrata so odprta.	Zaprte vrata.
Kompresor neprekinjeno deluje.	Nastavljena je napačna temperatura.	Oglejte si poglavje „Nadzorna plošča“.
	Istočasno se v prostoru nahaja preveč hrane.	Počakajte nekaj ur in ponovno preverite temperaturo.
	Temperatura prostora je previsoka.	Oglejte si poglavje „Namestitev“.
	Hrana, ki ste jo dali v napravo, je pretopla.	Počakajte, da se hrana ohladi na sobno temperaturo, preden jo shranite.
	Vrata niso pravilno zaprta.	Oglejte si razdelek „Zapiranje vrat“.
Kompresor se ne zažene takoj po pritisku »Extra Freeze« ali spremembi temperature.	Funkcija Extra Freeze je vklopljena.	Oglejte si razdelek »Funkcija Extra Freeze«.
	Kompresor se zažene šele čez nekaj časa.	To je običajno, prisotna ni nobena napaka.
	Vrata so napačno poravnana ali posegajo v prezračevalno rešetko.	Naprava ni poravnana.

Težava	Možni vzrok	Rešitev
Vrata se težko odpirajo.	Vrata ste poskusili ponovno odpreti takoj, ko ste jih zaprli.	Med zapiranjem in ponovnim odpiranjem vrat počakajte nekaj sekund.
Prisotno je preveč zmrzali in ledu.	Vrata niso pravilno zaprta.	Oglejte si razdelek „Zapiranje vrat“.
	Tesnilo je poškodovano ali umazano.	Oglejte si razdelek „Zapiranje vrat“.
	Živila niso pravilno zavita.	Hrano dobro zavijte.
	Nastavljena je napačna temperatura.	Oglejte si poglavje „Nadzorna plošča“.
	Naprava je povsem napolnjena in nastavljena na najnižjo temperaturo.	Nastavite višjo temperaturo. Oglejte si poglavje „Nadzorna plošča“.
	Nastavljena temperatura v napravi je prenizka, temperatura okolja pa previsoka.	Nastavite višjo temperaturo. Oglejte si poglavje „Nadzorna plošča“.
Voda se izteka na tla.	Iztok za staljeno vodo ni povezan s pladnjem za izparevanje nad kompresorjem.	Iztok za staljeno vodo povežite s pladnjem za izparevanje.
Temperature ni mogoče nastaviti.	Funkcija Extra Freeze je vklopljena.	Ročno izklopite funkcijo Extra Freeze ali počakajte, da se samodejno izklopi. Oglejte si razdelek »Funkcija Extra Freeze«.
Temperatura v napravi je prenizka/previsoka.	Nastavljena ni ustrezna temperatura.	Nastavite višjo/nižjo temperaturo.
	Vrata niso pravilno zaprta.	Oglejte si poglavje »Zapiranje vrat«.
	Hrana je prevroča.	Pustite živilom, da se ohladijo, preden jih shranite.
	Istočasno se v prostoru nahaja preveč hrane.	Hranite manj živil istočasno.
	Vrata ste pogosto odprli.	Vrata odprite samo, če je treba.
	Funkcija Extra Freeze je vklopljena.	Oglejte si razdelek »Funkcija super-zamrzovanja Extra Freeze«.
Utripa indikator pete temperature.	V napravi ne kroži hladen zrak.	Zagotovite kroženje hladnega zraka v napravi. Oglejte si poglavje »Namigi in nasveti«.
	Težava v komunikaciji.	Obrnite se na pooblaščen servisni center. Hladilni sistem bo še naprej ohranjal živila hladna, vendar temperature ne bo mogoče prilagajati.
	Težave s tipalom temperature.	Obrnite se na pooblaščen servisni center. Hladilni sistem bo še naprej ohranjal živila hladna, vendar temperature ne bo mogoče prilagajati.

 Če se težava nadaljuje, se obrnite na pooblaščen servisni center.

## 7.2 Zapiranje vrat

1. Očistite tesnila vrat.

2. Za nastavitve vrat si oglejte navodila za namestitvev.
3. Za zamenjavo poškodovanih tesnil vrat se obrnite na pooblaščen servisni center.

## 8. TEHNIČNI PODATKI

Tehnične informacije so navedene na energijski nalepki in na tipski ploščici aparata, ki je lahko nameščena na napravi ali znotraj nje.

### Samo za Švico

Napetost: 220-240 V

Frekvenca: 50 Hz

### Samo za EU

Koda QR na energijski nalepki z naprave zagotavlja spletno povezavo do informacij, povezanih z delovanjem naprave, v podatkovni bazi EU EPREL. Energijsko nalepko hranite za referenco skupaj z navodili za uporabo in vsemi drugimi dokumenti, ki so priloženi tej

napravi. Iste informacije lahko v bazi EPREL najdete tudi s pomočjo povezave <https://eprel.ec.europa.eu> ter imena modela in številke izdelka, ki ju najdete na ploščici za tehnične navedbe naprave. Za podrobnejše informacije o energijski nalepki si oglejte povezavo [www.theenergylabel.eu](http://www.theenergylabel.eu).

### Samo za Združeno kraljestvo

Koda QR na energijski nalepki pri napravi omogoča spletno povezavo do informacij, povezanih z delovanjem naprave. Energijsko nalepko hranite za referenco skupaj z navodili za uporabo in vsemi drugimi dokumenti, ki so priloženi tej napravi.

## 9. INFORMACIJE ZA TESTNE INŠTITUTE

Namestitvev in priprava naprave za vsako preverjanje EcoDesign morata biti v skladu z:

UK	BS EN 62552
EU, Švica, Izrael	EN 62552
Avstralija	IEC 62552
Južna Afrika	SANS 62552

UAE	UAE.S 5010-3:2022
GCC	SASO-2892_2018

Zahteve glede prezračevanja, mere izreza in najmanjši razmiki zadnjih strani morajo biti takšni, kot so navedeni v poglavju Namestitvev tega uporabniškega priročnika. Za vse dodatne informacije, vključno z načrti za natovarjanje, se obrnite na proizvajalca.

## 10. SKRB ZA OKOLJE

Reciklirajte materiale, označene s simbolom . Embalažo odložite v ustrezne zabojnike za reciklažo. Pomagajte varovati okolje in zdravje ljudi z recikliranjem odpadkov električnih in elektronskih naprav. Naprave, ozna-

čene s simbolom  skupaj z gospodinjstvi odpadki. Izdelek vrnite krajevemu obratu za recikliranje ali se obrnite na občinsko službo.





