



OSF6I82EF

| | | |
|-----------|--|-----------|
| HR | Upute za uporabu Hladnjak | 3 |
| IS | Notendaleiðbeiningar Ísskápur | 15 |
| SL | Navodila za uporabo Hladilnik | 27 |



POSTAVLJANJE / UPPSETNING / NAMESTITEV

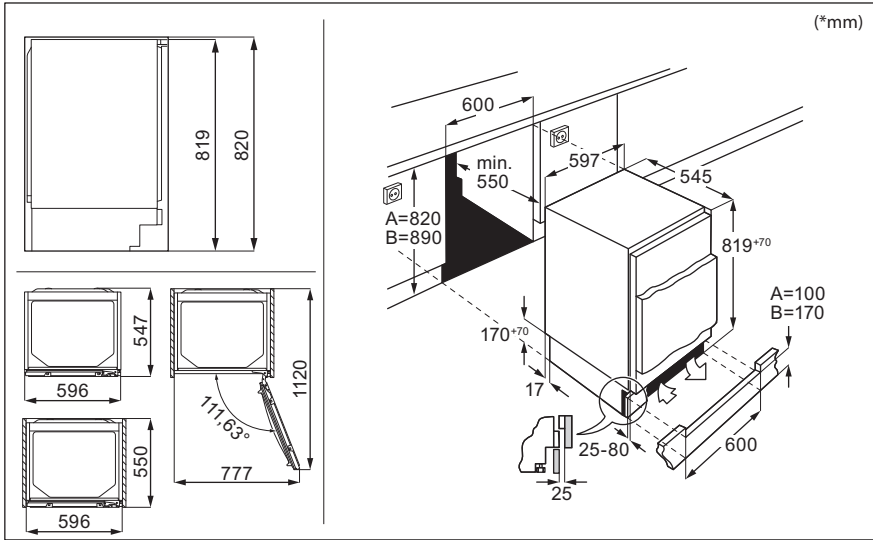

BUKA / HÁVAÐI / HRUP



Dobro došli u AEG! Hvala vam što ste odabrali naš uređaj.



Dobit ćete savjete o korištenju, rješavanju problema, brošure i informacije o servisu i popravcima:
www.aeg.com/support

Zadržava se pravo na izmjene.

SADRŽAJ

| | |
|---|----|
| 1. INFORMACIJE O SIGURNOSTI..... | 3 |
| 2. SIGURNOSNE UPUTE..... | 5 |
| 3. UPRAVLJAČKA PLOČA..... | 7 |
| 4. SVAKODNEVNA UPORABA..... | 8 |
| 5. SAVJETI I POMOĆ..... | 9 |
| 6. ODRŽAVANJE I ČIŠĆENJE..... | 10 |
| 7. OTKLANJANJE POTEŠKOĆA..... | 11 |
| 8. TEHNIČKI PODACI..... | 14 |
| 9. INFORMACIJE ZA ISPITNE USTANOVE..... | 14 |
| 10. BRIGA ZA OKOLIŠ..... | 14 |

1. ⚠ INFORMACIJE O SIGURNOSTI

Prije postavljanja i korištenja uređaja, pažljivo pročitajte isporučene upute. Proizvođač nije odgovoran za bilo kakvu ozljedu ili oštećenje koji su rezultat neispravnog postavljanja ili korištenja. Upute uvijek držite na sigurnom i pristupačnom mjestu za buduću upotrebu.

1.1 Sigurnost djece i osjetljivih osoba

- Ovaj uređaj mogu koristiti djeca u dobi od 8 godina i starija te osobe smanjenih tjelesnih, osjetilnih ili mentalnih mogućnosti ili osobe koje ne raspolažu iskustvom ili znanjem ako su pod nadzorom osobe odgovorne za njihovu sigurnost i rade po uputama koje se odnose na sigurno korištenje uređaja te razumiju uključene opasnosti. Djeci u dobi od 3 do 8 godina i osobama s vrlo velikim i složenim invaliditetom dopušteno je puniti i prazniti uređaj pod uvjetom da su dobili odgovarajuće upute. Djecu mlađu od 3 godine treba držati podalje od uređaja, osim ako su pod stalnim nadzorom.

- Djeca bi trebala biti pod nadzorom kako bi se osiguralo da se ne igraju s uređajem.
- Bez nadzora djeca ne smiju obavljati čišćenje uređaja i korisničko održavanje.
- Ambalažu držite podalje od djece i zbrinite je na odgovarajući način.

1.2 Opća sigurnost

- Ovaj uređaj namijenjen je isključivo za spremanje namirnica i napitaka.
- Ovaj je uređaj namijenjen za uporabu u kućanstvu i ostalim smještajnim jedinicama u zatvorenom prostoru.
- Ovaj uređaj može se koristiti u uredima, hotelskim sobama, sobama za goste s doručkom, seoskim kućama za goste i drugim sličnim smještajem u kojima takva uporaba ne prelazi (prosječnu) razinu uporabe u domaćinstvu.
- Da biste izbjegli zagađivanje hrane, pridržavajte se sljedećih uputa:
 - ne držite vrata otvorena tijekom dužeg razdoblja
 - redovito čistite površine koje mogu doći u dodir s hranom i biti dostupne sustavima odvodnje;
 - sirovo meso i ribu pohranite u prikladne posude u hladnjaku da ne budu u kontaktu s drugom hranom ili da ne kapaju po drugoj hrani.
- UPOZORENJE: Ventilacijski otvori na kućištu uređaja ili ugradbenom elementu ne smiju biti blokirani.
- UPOZORENJE: Ne koristite mehaničke uređaje ili bilo koja sredstva za ubrzavanje postupka odmrzavanja, osim onih koje preporuča proizvođač.
- UPOZORENJE: Ne oštećujte sklop rashladnog sredstva.
- UPOZORENJE: Ne koristite električne uređaje unutar odjeljka za čuvanje hrane uređaja, osim ako nisu vrste koje je preporučio proizvođač.
- Za čišćenje uređaja nemojte koristiti raspršivač vode i paru.
- Očistite uređaj vlažnom mekom krpom. Koristite samo neutralne deterdžente. Nikada ne koristite abrazivna

sredstva, abrazivne spužvice za ribanje, otapala ili metalne predmete.

- Kad je uređaj duže vrijeme prazan, isključite ga, odmrznite, očistite, osušite i ostavite otvorena vrata da spriječite razvoj plijesni unutar uređaja.
- Ne čuvajte eksplozivne tvari poput limenki aerosola sa zapaljivim punjenjem u ovom uređaju.
- Ako je kabel napajanja oštećen, mora ga zamijeniti proizvođač, ovlašteni servisni centar ili slične kvalificirane osobe kako bi se izbjegla opasnost.

2. SIGURNOSNE UPUTE

2.1 Instalacija

UPOZORENJE!

Samo kvalificirana osoba smije instalirati ovaj uređaj.

- Odstranite svu ambalažu.
- Ne postavljajte i ne koristite oštećeni uređaj.
- Zbog sigurnosti, ne koristite uređaj prije postavljanja u ugradbeni ormarić.
- Slijedite posebne upute za instalaciju uređaja i promjenu smjera otvaranja vrata koje su dostupne na našem web mjestu.
- Prilikom pomicanja uređaja uvijek budite pažljivi jer je uređaj težak. Uvijek nosite zaštitne rukavice i zatvorenu obuću.
- Provjerite može li zrak kružiti oko uređaja.
- Pri prvoj instalaciji ili nakon okretanja vrata, pričekajte najmanje 4 sata prije spajanja uređaja na napajanje. To omogućuje povratak ulja natrag u kompresor.
- Prije provođenja bilo kakvih radnji na uređaju (npr. okretanja vrata), izvadite utikač iz utičnice.
- Uređaj ne postavljajte u blizini radijatora, štednjaka, pećnica ili ploča za kuhanje, osim ako nije drugačije navedeno u uputama za postavljanje.
- Ne izlažite uređaj kiši.
- Uređaj nemojte instalirati na mjestima s izravnom sunčevom svjetlosti.
- Uređaj nemojte instalirati na prevlažnim ili prehladnim mjestima.

- Prilikom pomicanja uređaja, podignite ga za prednji rub kako bi se izbjeglo grebanje poda.
- Zaštitite pod od ogrebotina prilikom okretanja vrata uređaja.

2.2 Električni priključak

UPOZORENJE!

Rizik od požara i strujnog udara.

UPOZORENJE!

Prilikom postavljanja uređaja, pripazite da se strujni kabel ne prignječi ili ošteti.

UPOZORENJE!

Nemojte upotrebljavati adaptere s više utikača i produžne kabele.

- Provjerite jesu li parametri na natpisnoj pločici kompatibilni s električnim vrijednostima mrežnog napajanja.
- Uređaj mora biti uzemljen.
- Uvijek koristite pravilno montiranu utičnicu sa zaštitom od strujnog udara.
- Ako vaša kućna električna utičnica nije uzemljena, spojite uređaj na odvojeno uzemljenje u skladu s važećim propisima, pri čemu savjet potražite od kvalificiranog električara.
- Pripazite da ne oštetite električne dijelove (npr. strujni utikač, mrežni kabel, kompresor). Kontaktirajte ovlašteni

servisni centar ili električara za promjenu električnih dijelova.

- Strujni kabel mora biti ispod razine strujnog utikača.
- Utikač kabela napajanja uključite u utičnicu tek po završetku postavljanja. Provjerite postoji li nakon montaže pristup utikaču.
- Ne povlačite kabel napajanja kako biste izvukli utikač iz utičnice. Uvijek uhvatite i povucite utikač.

2.3 Primjena

UPOZORENJE!

Opasnost od ozljeda, opekline, strujnog udara ili požara.



Uređaj sadrži zapaljivi plin, izobutan (R600a), prirodni plin s visokom razinom ekološke kompatibilnosti. Pazite da ne izazovete oštećenje u rashladnom sustavu koji sadrži izobutan.

- Ne mijenjajte specifikacije ovog uređaja.
- Svaka upotreba ugradbenog proizvoda kao samostojećeg strogo je zabranjena.
- Ovaj je uređaj namijenjen uporabi na sobnoj temperaturi u rasponu od 10°C do 43°C. Navedeni temperaturni raspon jamči ispravan rad uređaja.
- Ne stavljajte električne uređaje (npr. aparate za pripremu sladoleda) u uređaj osim ako proizvođač nije naznačio da su prikladni za to.
- Ukoliko se ošteti sklop rashladnog sredstva, pripazite da u prostoriji nema plamena ni izvora zapaljenja. Prozračite prostoriju.
- Ne dopustite da vrući predmeti dodiruju plastične dijelove uređaja.
- Ne stavljajte bezalkoholna pića u odjeljak zamrzivača. Ovo će stvoriti pritisak u boci/limenci pića.
- Ne čuvajte zapaljivi plin ni tekućinu u uređaju.
- Ne stavljajte zapaljive proizvode ili mokre predmete sa zapaljivim proizvodima u uređaj, blizu uređaja ili na uređaj.
- Ne dirajte kompresor ni kondenzator. Vrući su.

- Ne uklanjajte ni ne dirajte predmete u odjeljku zamrzivača ako su vam ruke vlažne ili mokre.
- Ne zamrzavajte ponovno odmrznutu hranu.
- Slijedite upute za pohranu na pakiranju zamrznute hrane.
- Prije stavljanja hrane u odjeljak zamrzivača omotajte je s bilo kojim materijalom koji može doći u dodir s hranom.
- Ne dopuštajte da namirnice dođu u kontakt s unutrašnjim stjenkama odjeljaka uređaja.

2.4 Unutarnje osvjetljenje

UPOZORENJE!

Opasnost od električnog udara.

- Ovaj proizvod sadrži jedan ili više izvora svjetlosti klase energetske učinkovitosti G.
- Što se tiče žarulje(a) unutar ovog proizvoda i rezervnih žarulja koje se prodaju zasebno: Ove žarulje namijenjene su da izdrže ekstremne fizičke uvjete u kućanskim uređajima, poput temperature, vibracija, vlage ili namijenjene su signalizaciji informacija o radnom stanju uređaja. Nisu namijenjene za druge primjene i nisu pogodne za osvjetljenje u kućanstvu.

2.5 Održavanje i čišćenje

UPOZORENJE!

Opasnost od ozljeda ili oštećenja uređaja.

- Prije zahvata održavanja, isključite uređaj i iskopčajte utikač iz utičnice za napajanje.
- Ovaj uređaj sadrži ugljikovodike u rashladnoj jedinici. Samo kvalificirana osoba može održavati i ponovno puniti jedinicu.
- Redovito pregledavajte odvod uređaja i, prema potrebi, ga očistite. Ako je odvod blokiran, odmrznutu vodu skuplja se na dnu uređaja.

2.6 Servis

- Za popravak uređaja obratite se ovlaštenom servisnom centru. Koristite samo originalne rezervne dijelove.
- Imajte na umu da samostalni ili neprofesionalni popravak može imati sigurnosne posljedice i može poništiti jamstvo.
- Sljedeći rezervni dijelovi su dostupni najmanje 7 godina nakon ukidanja modela: termostati, senzori temperature, tiskane pločice, izvori svjetla, ručke na vratima, šarke vrata, ladice i košare. Brtve na vratima dostupne su najmanje 10 godina nakon ukidanja modela. Trajanje u vašoj zemlji može biti dulje. Za više informacija posjetite našu internetsku stranicu.
- Imajte na umu da su neki od tih rezervnih dijelova dostupni samo profesionalnim

serviserima i da nisu svi rezervni dijelovi relevantni za sve modele.

2.7 Odlaganje

⚠ UPOZORENJE!

Opasnost od ozljeda ili gušenja.

- Uređaj isključite iz električne mreže.
- Prerežite električni kabel i bacite ga.
- Skinite vrata kako biste spriječili da se djeca i kućni ljubimci zatvore u uređaj.
- Sustav hlađenja i izolacijski materijali ovog uređaja nisu štetni za ozon.
- Izolacijska pjena sadrži zapaljive plinove. Za informacije o pravilnom odlaganju uređaja kontaktirajte komunalnu službu.
- Nemojte prouzročiti oštećenje dijelova jedinice hlađenja u blizini izmjenjivača topline.

3. UPRAVLJAČKA PLOČA

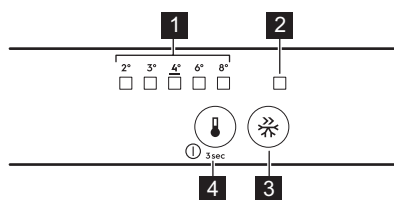

- 1 LED indikator temperature
- 2 Frostmatic indikator
- 3 Frostmatic tipka
- 4 Regulator temperature
Tipka ON/OFF

3.1 UKLJUČIVANJE/ ISKLUČIVANJE

Uključivanje

1. Uključite utikač u zidnu utičnicu.
2. Pritisnite tipku regulatora temperature ako su svi LED indikatori isključeni.

Isključivanje

Držite pritisnut gumb regulatora temperature tokom 3 sek. Svi indikatori su ugašeni.

3.2 Podešavanje temperature

Pritisnite gumb regulatora temperature. Indikator aktualne temperature LED treperi. Kad dodirnete regulator temperature, postavka se pomiče za jedan položaj. Ponavljajte postupak dok uređaj ne postigne željenu temperaturu.

Raspon temperature može varirati od 2°C do 8°C (preporučeno 4°C).



Postavljena temperatura bit će postignuta u roku od 24 h. Nakon prekida napajanja postavljena temperatura ostaje memorirana.

3.3 Funkcija Frostmatic

Funkcija Frostmatic se koristi za predzamrzavanje i brzo zamrzavanje u nizu u pretincu za zamrzavanje. Ova funkcija ubrzava zamrzavanje svježih hrane i već pohranjenje prehrambene proizvode štiti od zagrijavanja.



Za zamrzavanje svježih namirnica uključite funkciju Frostmatic najmanje 24 h prije stavljanja namirnica u odjeljak za pred-zamrzavanje.

Za uključenje funkcije Frostmatic pritisnite tipku Frostmatic. Indikator Frostmatic se uključuje.



Ta funkcija automatski se zaustavlja nakon 52 h.

Za isključivanje funkcije: pritisnite ponovno tipku Frostmatic. Indikator Frostmatic se isključuje.

3.4 Alarm vrata otvorena

Zvuk se uključi ako vrata hladnjaka ostanu otvorena otprilike 5 minuta.

Tijekom alarma, zvuk se može isključiti pritiskom na bilo koju tipku. Zvuk se automatski isključuje nakon otprilike sat vremena kako bi se izbjeglo uznemiravanje.

Alarm se isključuje nakon što zatvorite vrata.

4. SVAKODNEVNA UPORABA

4.1 Postavljanje polica za vrata

Za lakše pohranjivanje namirnica police na vratima mogu se postaviti na različite visine. Povucite policu prema gore za promjenu položaja.

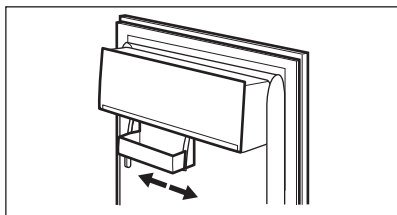

Ovaj model opremljen je varijabilnom kutijom za pohranu.

4.2 Pomične police

Stijenke hladnjaka opremljene su vodilicama. Možete promijeniti položaj polica.

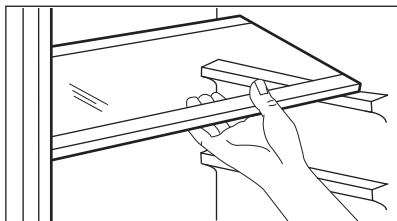

Ne pomičite staklenu policu iznad ladice za povrće kako biste osigurali ispravnu cirkulaciju zraka.

4.3 Ladica za povrće

U donjem dijelu uređaja nalazi se posebna ladica prikladna za skladištenje voća i povrća.

4.4 Indikator temperature

Na bočnoj stijenci uređaja nalazi se indikator temperature. Simboli označavaju najhladnije područje u hladnjaku koje se nalazi između dvije strelice.

Ako OK prikazuje (A), stavite svježe namirnice u područje označeno s dvije oznake. Ako nije (B), pričekajte barem 12 h i ponovno provjerite.

Ako i dalje nije OK (B), postavite nižu temperaturu.

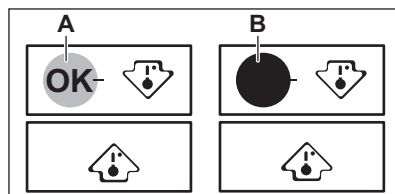

4.5 Zamrzavanje svježe hrane

Koristite odjeljak zamrzavača za zamrzavanje svježe hrane i dugotrajno skladištenje smrznute i duboko zamrznute hrane.

Za zamrzavanje svježe hrane aktivirajte funkciju Frostmatic najmanje 24 h sati prije stavljanja hrane u odjeljak zamrzivača.

Spremite svježe namirnice ravnomjerno raspoređene u svim odjeljcima ili ladicama.

Ne prekoračujte maksimalnu količinu hrane koja se može zamrznuti bez dodavanja druge svježe hrane u 24 h (pogledajte nazivnu pločicu).

Kad je postupak zamrzavanja završen, uređaj se automatski vraća na prethodnu postavku temperature (pogledajte "funkcija Frostmatic").



Temperatura u hladnjaku može se promijeniti.

Za više informacija pogledajte "Savjeti za zamrzavanje".

4.6 Skladištenje zamrznute hrane

Prilikom prvog aktiviranja uređaja ili nakon dužeg razdoblja nekorištenja, uključite Frostmatic funkciju najmanje 3 h prije stavljanja proizvoda u odjeljak za zamrzavanje.

OPREZ!

Ako je napajanje isključeno dulje od vrijednosti prikazane na nazivnoj pločici u odjeljku "vrijeme odgovora", odmrznute namirnice morate odmah konzumirati.

5. SAVJETI I POMOĆ

5.1 Savjeti za uštedu energije

- Hladnjak: Konfiguracija s ladicama u donjem dijelu uređaja, i ravnomjerno raspoređenim policama osiguravaju najefikasniju potrošnju energije. Položaj ladica na vratima ne utječe na potrošnju energije.
- Nemojte često otvarati vrata ili ih ostavljati otvorena duže no što je potrebno.
- Zamrzivač: Što je hladnija postavka temperature, to je veća potrošnja energije.
- Hladnjak: Ne postavljajte previsoku temperaturu osim ako to zahtijevaju karakteristike hrane.
- Ako je temperatura okoline visoka i kontrola temperature postavljena na nisku temperaturu, a uređaj je potpuno napunjen, kompresor može raditi neprekidno, uzrokujući formiranje inja ili leda na isparivaču. U tom slučaju podesite kontrolu temperature na višu temperaturu kako bi se omogućilo automatsko odmrzavanje.
- Ne prekrivajte ventilacijske rešetke ili rupe.

5.2 Savjeti za zamrzavanje

- Ne zamrzavajte boce ili limenke s tekućinom, posebno pića koja sadrže ugljični dioksid. Tijekom zamrzavanja mogu eksplodirati.
- Ne stavlajte vruću hranu u zamrzivač.
- Ne stavlajte svježu, nezamrznutu hranu neposredno pored već zamrznute hrane.
- Neposredno nakon vađenja iz zamrzivača ne jedite kockice leda, vodeni led ili ledene lizalice kako biste izbjegli ozeblina.
- Odmrznutu hranu nemojte ponovno zamrzavati.

5.3 Savjeti za skladištenje zamrznute hrane

- Odjeljak hladnjaka je označen s ***.
- Pri određivanju odgovarajuće temperature koja osigurava očuvanje smrznutih prehrambenih proizvoda temperatura je manja ili jednaka -18°C.
- Viša postavka temperature unutar uređaja može dovesti do kraćeg roka trajanja.

- Cijeli odjeljak zamrzivača pogodan je za skladištenje smrznutih prehrambenih proizvoda.
- Ostavite dovoljno prostora oko hrane kako bi se omogućilo slobodno cirkuliranje zraka.

5.4 Rok trajanja za odjeljak zamrzivača

| Vrsta jela | Rok trajanja (mjeseci) |
|-------------------------------------|------------------------|
| Kruh | 3 |
| Voće (izuzev citrusa) | 6 - 12 |
| Povrće | 8 - 10 |
| Ostaci hrane bez mesa | 1 - 2 |
| Mliječna hrana: | |
| Maslac | 6 - 9 |
| Meki sir (npr. mozzarella) | 3 - 4 |
| Tvrdi sir (npr. parmezan, cheddar) | 6 |
| Plodovi mora: | |
| Masna riba (npr. losos, skuša) | 2 - 3 |
| Nemasna riba (npr. bakalar, iverak) | 4 - 6 |
| Škampi | 12 |
| Očišćenje školjke i dagnje | 3 - 4 |
| Kuhana riba | 1 - 2 |
| Meso: | |

| Vrsta jela | Rok trajanja (mjeseci) |
|----------------------|------------------------|
| Perad | 9 - 12 |
| Govedina | 6 - 12 |
| Svinjetina | 4 - 6 |
| Janjetina | 6 - 9 |
| Kobasice | 1 - 2 |
| Šunka | 1 - 2 |
| Ostaci hrane s mesom | 2 - 3 |

5.5 Savjeti za hlađenje hrane

- Odjeljak za svježiju hranu označen je (na pločici s oznakama) s .
- Dobra postavka temperature koja osigurava očuvanje svježije hrane je temperatura manja ili jednaka +4 °C.
- Uvijek koristite zatvorene posude za tekućine i hranu kako biste izbjegli mirise ili neugodne mirise u odjeljku.
- Da biste izbjegli unakrsnu kontaminaciju kuhane i sirove hrane, prekriti kuhanu hranu i odvojite je od sirove.
- Meso zamotajte u odgovarajuću ambalažu i stavite na staklenu policu iznad ladice za povrće.
- Odmrznite namirnice u hladnjaku.
- Ne stavljajte vruću hranu unutar uređaja.
- Očistite voće i povrće i stavite ih u namjensku ladicu (ladicu za povrće).
- Ne držite egzotično voće u hladnjaku.
- Ne držite povrće poput rajčica, krumpira, luka i češnjaka u hladnjaku.
- Zatvorite boce prije nego što ih stavite u hladnjak.

6. ODRŽAVANJE I ČIŠĆENJE

UPOZORENJE!

Pogledajte poglavlja sa sigurnosnim uputama.

6.1 Čišćenje unutrašnjosti

Prije prve uporabe očistite unutrašnjost i sav pribor toplom vodom i neutralnim sapunom, a zatim osušite.

OPREZ!

Dodatna oprema i dijelovi uređaja nisu prikladni za pranje u perilici posuđa.

6.2 Redovito čišćenje

Redovito čistite opremu:

- Očistite unutrašnjost i pribor mlakom vodom i neutralnim sapunom. Isperite ih i posušite.
- Redovito brišite brtve na vratima.

6.3 Odmrzavanje hladnjaka

Tijekom uobičajene uporabe, inje se automatski uklanja iz evaporatora u hladnjaku. Otopljena voda se ispušta kroz korito u poseban spremnik gdje isparava.

Redovito čistite otvor za ispuštanje otopljene vode koji se nalazi ispod ladica za salatu.

Koristite sredstvo za čišćenje cijevi isporučeno s uređajem.

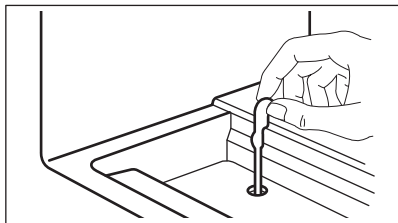

6.4 Odmrzavanje zamrzivača

⚠ OPREZ!

Nikada nemojte koristiti oštre metalne alate za struganje inja s isparivača. Za ubrzavanje odmrzavanja koristite samo pribor koji preporučuje proizvođač.

i

Postavite nižu temperaturu oko 12 h prije odmrzavanja.

Normalno je da se na policama zamrzivača i oko gornjeg odjeljka tvori tanki sloj inja. Zamrzivač odledite kad sloj inja dosegne debljinu od 3 do 5 mm.

1. Isključite uređaj i iskopčajte ga iz utičnice.
2. Uklonite namirnice.

3. Ostavite vrata otvorena i zaštitite pod od vode.
4. Stavite lonac tople vode u odjeljak zamrzivača kako biste ubrzali odmrzavanje.
5. Osušite unutrašnjost nakon odmrzavanja.
6. Uključite uređaj. Zatvorite vrata.
7. Postavite najnižu temperaturu najmanje 3 prije nego što vratite hranu u odjeljak zamrzivača.

6.5 Čišćenje zračnih kanala

1. Uklonite postolje (A), a zatim ventilacijsku rešetku (B).

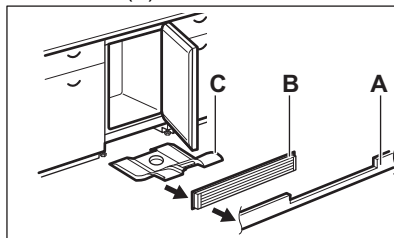

2. Očistite ventilacijsku rešetku.
3. Pažljivo izvucite usisnik zraka (C), provjeravajući da nema zaostale vode od odmrzavanja.
4. Očistite donji dio uređaja usisavačem.

6.6 Razdoblje nekorištenja

Ako uređaj nećete koristiti dulje vrijeme poduzmite sljedeće mjere opreza:

1. Iskopčajte uređaj iz napajanja.
2. Izvadite svu hranu.
3. Odmrznite uređaj.
4. Očistite uređaj i sav pribor.
5. Ostavite vrata otvorena kako biste spriječili stvaranje neugodnih mirisa.

7. OTKLANJANJE POTEŠKOĆA

⚠ UPOZORENJE!

Pogledajte poglavlja sa sigurnosnim uputama.

7.1 Što učiniti ako ...

| Problem | Mogući uzrok | Rješenje |
|---|---|--|
| Uređaj ne radi. | Uređaj je isključen. | Uključite uređaj. |
| | Utikač nije spojen na utičnicu za električnu mrežu. | Ispravno priključite utikač u utičnicu električne mreže. |
| Uređaj je bučan. | U mrežnoj utičnici nema napona. | Na utičnicu priključite drugi električni aparat. Obratite se kvalificiranom električaru. |
| | Uređaj nije pravilno niveliran. | Provjerite stoji li uređaj stabilno. |
| Uključen je zvučni ili vizualni alarm. | Vrata su otvorena. | Zatvorite vrata. |
| Kompresor neprestano radi. | Temperatura nije ispravno postavljena. | Pogledajte poglavlje „Upravljačka ploča”. |
| | Istovremeno je umetnuto previše hrane. | Pričekajte nekoliko sati, a zatim ponovno provjerite temperaturu. |
| | Temperatura prostorije je previsoka. | Pogledajte poglavlje „Instalacija”. |
| | Hrana stavljena u uređaj je pretopla. | Prije pohranjivanja ostavite da se hrana ohladi na sobnu temperaturu. |
| | Vrata nisu pravilno zatvorena. | Pogledajte odjeljak „Zatvorite vrata”. |
| Kompresor se ne pokreće neposredno nakon pritiska "Frostmatic", ili nakon promjene temperature. | Uključena je funkcija Frostmatic. | Pogledajte odjeljak "Frostmatic funkcija”. |
| | Kompresor se uključuje nakon nekog vremena. | To je normalno, nije došlo do pogreške. |
| Vrata nisu pravilno postavljena ili se sudaraju s ventilacijskom rešetkom. | Uređaj nije dobro niveliran. | Pogledajte upute za postavljanje. |
| Vrata se ne otvaraju lagano. | Pokušali ste ponovno otvoriti vrata odmah nakon zatvaranja. | Prije zatvaranja i ponovnog otvaranja vrata pričekajte nekoliko sekundi. |
| Svjetiljka ne radi. | Svjetiljka je u stanju pripravnosti. | Zatvorite i otvorite vrata. |
| | Svjetiljka nije ispravna. | Kontaktirajte ovlaštenu servisnu centar. |
| Ima previšeinja i leda. | Vrata nisu pravilno zatvorena. | Pogledajte odjeljak „Zatvorite vrata”. |
| | Brtva je deformirana ili prijava. | Pogledajte odjeljak „Zatvorite vrata”. |
| | Hrana nije pravilno umotana. | Pravilno umotajte hranu. |
| | Temperatura nije ispravno postavljena. | Pogledajte poglavlje „Upravljačka ploča”. |
| | Uređaj je potpuno napunjen i postavljen na najnižu temperaturu. | Postavite višu temperaturu. Pogledajte poglavlje „Upravljačka ploča”. |
| Temperatura postavljena na uređaju je preniska, a okolna temperatura previsoka. | Temperatura postavljena na uređaju je preniska, a okolna temperatura previsoka. | Postavite višu temperaturu. Pogledajte poglavlje „Upravljačka ploča”. |

| Problem | Mogući uzrok | Rješenje |
|--|--|---|
| Na stražnjoj ploči hladnjaka teče voda. | Za vrijeme automatskog procesa odmrzavanja inje se otapa na stražnjoj ploči. | To je ispravno. |
| U unutrašnjosti hladnjaka ima previše kondenzirane vode. | Vrata su se prečesto otvarala. | Vrata otvarajte samo kad je potrebno. |
| | Vrata nisu bila potpuno zatvorena. | Uvjerite se da su vrata potpuno zatvorena. |
| | Pohranjena hrana nije bila umotana. | Hranu umotajte u odgovarajuću ambalažu prije nego što je pohranite u uređaj. |
| | To je normalno da se tijekom ljeta i jeseni može stvoriti više kondenzacije zbog povećane vlažnosti zraka i hrane. Hladnjak ne stvara vlagu. Nakon tog razdoblja vlaga u hladnjaku se sama smanjuje. | Tijekom ljeta i jeseni, postavite višu temperaturu u hladnjak (oko 6-7 °C). |
| Na staklenim policama ima kapljica vode. | U hladnjaku je previše vlage. | Staklene police obrišite krpom kako biste uklonili kapljice vode. |
| Voda teče unutar hladnjaka. | Namirnice sprječavaju istjecanje vode u kolektor za vodu. | Provjerite da namirnice ne dodiruju stražnju stjenku. |
| | Odvod vode je začepljen. | Očistite odvod vode. |
| Voda curi na pod. | Otvor za otopljenu vodu nije spojen na pliticu za isparavanje ispod uređaja. | Pričvrstite otvor za otopljenu vodu na pliticu za isparavanje. |
| Nije moguće postaviti temperaturu. | Uključena je Frostmatic funkcija . | Ručno isključite Frostmatic funkciju ili pričekajte dok se automatski ne isključi. Pogledajte odjeljak "Frostmatic funkcija". |
| Temperatura u uređaju je preniska/ previsoka. | Temperatura nije postavljena ispravno. | Postavite višu/nížu temperaturu. |
| | Vrata nisu pravilno zatvorena. | Pogledajte poglavlje "Zatvorite vrata". |
| | Hrana je prevruća. | Pustite da se namirnice ohlade prije spremanja. |
| | Istodobno se sprema previše hrane. | Istodobno stavljajte manje namirnica. |
| | Debljinainja veća je od 4-5 mm. | Odmrznite uređaj. |
| | Vrata su se često otvarala. | Vrata otvarajte samo kad je potrebno. |
| | Uključena je funkcija Frostmatic. | Pogledajte odjeljak "funkcija Frostmatic". |
| | U uređaju nema strujanja hladnog zraka. | Osigurajte strujanja hladnog zraka u uređaju. Pogledajte poglavlje "Savjeti i pomoć". |

| Problem | Mogući uzrok | Rješenje |
|---|--|---|
| Površine u odjeljku hladnjaka su toplije. | | To je sasvim normalno. |
| LED indikatori za postavke temperature bljeskaju istovremeno. | Došlo je do pogreške u mjerenju temperature. | Kontaktirajte ovlaštenu servisnu centar. Rashladni sustav će nastaviti održavati namirnice hladnima, no neće biti moguće podešavanje temperature. |



Ako se problem ne otkloni, obratite se ovlaštenom servisnom centru.

7.2 Zamjena žarulje

Za zamjenu žarulje kontaktirajte ovlaštenu servisnu centar.

7.3 Zatvorite vrata

1. Očistite brtve na vratima.
2. Za podešavanje vrata pogledajte upute za postavljanje.
3. Za zamjenu neispravnih brtvi na vratima obratite se ovlaštenom servisu.

8. TEHNIČKI PODACI

Tehničke informacije nalaze se na natpisnoj pločici na unutarnjoj strani uređaja i na energetske naljepnici.

QR kod na energetske naljepnici isporučenoj s uređajem pruža internetsku poveznicu do podataka koji se odnose na performanse uređaja u EU EPREL bazi podataka.

Energetsku naljepnicu čuvajte za referencu zajedno s korisničkim priručnikom i svim ostalim dokumentima koji se isporučuju s ovim uređajem.

Iste informacije poput naziva modela i broja proizvoda, koje se nalaze na natpisnoj pločici uređaja, moguće je pronaći i u EPREL-u pomoću poveznice <https://eprel.ec.europa.eu>.

Za detaljne informacije o energetske naljepnici pogledajte poveznicu www.theenergylabel.eu.

9. INFORMACIJE ZA ISPITNE USTANOVE

Postavljanje i priprema uređaja za potvrdu bilo kojeg Eco dizajna (EcoDesign) mora biti u skladu s EN 62552 (EU). Zahtjevi ventilacije, dimenzije otvora i minimalne udaljenosti sa stražnje strane moraju biti kako

je navedeno u "Instalacija" ovog korisničkog priručnika. Za sve dodatne informacije, uključujući planove utovara, obratite se proizvođaču.

10. BRIGA ZA OKOLIŠ

Reciklirajte materijale sa simbolom . Ambalažu za recikliranje odložite u prikladne spremnike. Pomozite u zaštiti okoliša i ljudskog zdravlja, kao i u recikliranju otpada od električnih i elektroničkih uređaja. Uređaje

označene simbolom  ne bacajte zajedno s kućnim otpadom. Proizvod odnesite na lokalno reciklažno mjesto ili kontaktirajte nadležnu službu.

Velkomin(n) til AEG! Þakka þér fyrir að velja heimilistækið okkar.



Fá leiðbeiningar um notkun, bæklinga, bilanaleit, þjónustu- og viðgerðarupplýsingar.
www.aeg.com/support

Með fyrirvara á breytingum.

EFNISYFIRLIT

| | |
|---|----|
| 1. ÖRYGGISUPPLÝSINGAR..... | 15 |
| 2. ÖRYGGISLEIÐBEININGAR..... | 17 |
| 3. STJÓRNBOÐ..... | 19 |
| 4. DAGLEG NOTKUN..... | 20 |
| 5. ÁBENDINGAR OG GÓÐ RÁÐ..... | 21 |
| 6. UMHIRÐA OG HREINSUN..... | 22 |
| 7. BILANALET..... | 23 |
| 8. TÆKNILEGAR UPPLÝSINGAR..... | 26 |
| 9. UPPLÝSINGAR FYRIR PRÓFUNARSTOFNANIR..... | 26 |
| 10. UMHVERFISMÁL..... | 26 |

1. ⚠ ÖRYGGISUPPLÝSINGAR

Fyrir uppsetningu og notkun heimilistækisins skal lesa meðfylgjandi leiðbeiningar vandlega. Framleiðandinn ber ekki ábyrgð á neinum meiðslum eða skemmdum sem leiða af rangri uppsetningu eða notkun. Geymdu alltaf leiðbeiningarnar á öruggum stað þar sem auðvelt er að nálgast þær til síðari notkunar.

1.1 Öryggi barna og viðkvæmra einstaklinga

- Börn, 8 ára og eldri og fólk með minnkaða líkamlega-, skyn- eða andlega getu, eða sem skortir reynslu og þekkingu, mega nota þetta tæki, ef þau eru undir eftirliti eða hafa verið veittar leiðbeiningar varðandi örugga notkun tækisins og ef þau skilja hættuna sem því fylgir. Börn á aldrinum 3 til 8 ára og einstaklingar með mjög mikla og flókna fötlun er leyfilegt að setja í og taka úr heimilistækinu, að því tilskildu að þau hafi fengið almennilegar leiðbeiningar. Halda ætti börnum yngri en 3 ára frá heimilistækinu nema þau séu undir stöðugu eftirliti.

- Hafa ætti eftirlit með börnum til að tryggja að þau leiki sér ekki með heimilistækið.
- Börn eiga ekki að hreinsa eða framkvæma notandaviðhald á heimilistækinu án eftirlits.
- Haltu öllum umbúðum frá börnum og fargaðu þeim á viðeigandi hátt.

1.2 Almennt öryggi

- Þetta heimilistæki er eingöngu fyrir geymslu á matvörum og drykkjum.
- Þetta heimilistæki er hannað til notkunar innanhúss á heimilum.
- Þetta heimilistæki má nota á skrifstofum, í herbergjum hótela, herbergjum gestahúsa, bændagistingum og öðrum sambærilegum gistirýmum þar sem notkun er ekki meiri en almenn heimilisnotkun.
- Til að forðast spillingu matvæla skal virða eftirfarandi leiðbeiningar:
 - Hafðu hurðina ekki opna um lengri tíma;
 - hreinsaðu reglubundið fleti sem geta komist í snertingu við matvæli og aðgengileg frárennsliskerfi;
 - geymdu hrátt kjöt og fisk í hentugum ílátum í kælikápnunum þannig að það komist ekki í snertingu við eða leki niður á önnur matvæli.
- VIÐVÖRUN: Haltu loftræstingarpum, í afgirðingu heimilistækisins eða í innbyggðu rými, lausu við hindranir.
- VIÐVÖRUN: Notaðu ekki vélrænan búnað eða aðrar aðferðir til að hraða afísunarferli, annan en þann sem framleiðandinn mælir með.
- VIÐVÖRUN: Skemmdu ekki kælimiðilsrásina.
- VIÐVÖRUN: Notaðu ekki rafmagnstæki inni í geymsluhólfum matvæla í heimilistækinu, nema þau séu af þeirri tegund sem framleiðandinn mælir með.
- Notaðu ekki vatnsúða og gufu til að hreinsa heimilistækið.

- Hreinsaðu heimilistækið með mjúkum rökum klút. Notaðu aðeins hlutlaus þvottaefni. Notaðu ekki neinar vörur með svarfefnum, stálull, leysiefni eða málmhluti.
- Þegar heimilistækið er tómt um lengri tíma skal slökkva á því, afísa, hreinsa, þurrka og skilja hurðina eftir opna til að koma í veg fyrir að mygla myndist inni í tækinu.
- Geymdu ekki sprengifim efni eins og úðabrúsa með eldfimu drifefni í þessu heimilistæki.
- Ef rafmagnssnúran er skemmd verður framleiðandi, viðurkennd þjónustumiðstöð, eða svipað hæfur aðili að endurnýja hana til að forðast hættu.

2. ÖRYGGISLEIÐBEININGAR

2.1 Uppsetning

ADVÖRUN!

Einungis til þess hæfur aðili má setja upp þetta heimilistæki.

- Fjarlægðu allar umbúðir.
- Ekki setja upp eða nota skemmt heimilistæki.
- Notaðu ekki heimilistækið áður en þú setur upp innbyggða virkið af öryggisástæðum.
- Fylgdu aðskildum leiðbeiningum sem eru á vefsíðu okkar um uppsetningu heimilistækisins og þegar hurð er snúid við.
- Alltaf skal sýna aðgát þegar heimilistækið er fært vegna þess að það er þungt. Notaðu alltaf öryggishanska og lokaðan skóbúnað.
- Gakktu úr skugga um að loft geti flætt í kringum heimilistækið.
- Við fyrstu uppsetningu eða eftir að hurðinni hefur verið snúid skal bíða í að minnsta kosti 4 klukkustundir áður en heimilistækið er tengt við rafmagn. Þetta er til að olían nái að flæða aftur í þjöppuna.
- Áður en þú framkvæmir einhverjar aðgerðir á heimilistækinu (t.d. snýrð við hurðinni) skaltu taka klóna úr rafmagnsinnstungunni.
- Ekki setja heimilistækið upp nálægt hitagjöfum (ofnum) eða eldavélum,

bökunarofnum eða helluborðum, nema annað sé tekið fram í leiðbeiningum um uppsetningu.

- Ekki hafa heimilistækið berskjaldað gagnvart rigningu.
- Ekki setja heimilistækið upp þar sem það verður fyrir beinu sólarljósi.
- Ekki setja þetta heimilistæki upp á svæðum þar sem er of mikill raki eða of kalt.
- Þegar þú færir til heimilistækið, skaltu lyfta brúninni að framan til að koma í veg fyrir að þú rispir gólfið.
- Verndaðu gólfið gegn rispum þegar hurð heimilistækisins er snúid við.

2.2 Rafmagnstenging

ADVÖRUN!

Hætta á eldi og raflosti.

ADVÖRUN!

Þegar heimilistækið er staðsett skaltu tryggja að rafmagnssnúran sé hvorki klemmd né skemmd.

ADVÖRUN!

Notaðu ekki fjöltengi eða framlengingarsnúror.

- Gakktu úr skugga um að færíbreyturnar á merkiplötunni séu samhæfar við rafmagnsflokkun aðalæðar aflugjafa.
- Heimilistækið verður að vera jarðtengt.
- Notaðu alltaf rétt ísetta innstungu sem ekki veldur raflosti.
- Ef innstungan á heimilinu er ekki jarðtengt, þarf að jarðtengja heimilistækið í aðskilda jörð til að uppfylla núgildandi reglugerðir. Hafid samband við fagmenntaðan rafvirkja.
- Gakktu úr skugga um að rafmagnsíhlutir verði ekki fyrir skemmdum (t.d. rafmagnsklói, snúran, þjappan). Hafa skal samband við viðurkennda þjónustumiðstöð eða rafvirkja til að skipta um rafmagnsíhluti.
- Rafmagnssnúran verður að liggja neðar en rafmagnsklói.
- Aðeins skal tengja rafmagnsklóna við rafmagnsinnstunguna í lok uppsetningarinnar. Gakktu úr skugga um að rafmagnsklói sé aðgengileg eftir uppsetningu.
- Ekki toga í snúruna til að taka tækið úr sambandi. Taktu alltaf um klóna.

2.3 Notkun

AÐVÖRUN!

Hætta á meiðslum, bruna, raflosti eða eldsvoða.



Heimilistækið inniheldur eldfimt gas, ísóbután (R600a), náttúrulegt gas, sem er mjög umhverfisvænt. Gættu þess að valda ekki skaða á kælrásinni sem inniheldur ísóbután.

- Breytið ekki eiginleikum heimilistækisins.
- Það er harðbannað að nota þessa innbyggðu vöru sem frístandandi tæki.
- Þetta heimilistæki er ætlað til notkunar við stofuhita á bilinu frá 10°C til 43°C. Þetta tilgreinda hitastigssvið tryggir rétta virkni heimilistækisins.
- Ekki láta rafmagnstæki (s.s. ísgerðarvél) í tækið nema það sé tekið fram af framleiðanda að þau þoli það.
- Ef rafrásir kælibúnaðarins skemmast skal gæta þess að það sé enginn logi eða

kveikjugjafar í herberginu. Loftræstu herbergið.

- Ekki láta heita hluti snerta þá hluta heimilistækisins sem eru úr plasti.
- Ekki setja gosdrykki í frystihólfíð. Við það myndast þrýstingur innan í drykkjarlátinu.
- Ekki nota heimilistækið til að geyma eldfimar lofttegundir eða vökva.
- Setjið ekki eldfim efni eða hluti bleytta með eldfimum efnum í, nálæg, eða á heimilistækið.
- Ekki snerta þjöppuna eða þéttinn. Þau eru heit.
- Ekki fjarlægja eða snerta hluti úr frystihólfinu ef hendur þínar eru rakar eða blautar.
- Ekki endurfrysta mat sem búið er að þíða.
- Fylgdu geymsluleiðbeiningunum á umbúðum frystra matvæla.
- Vefðu matnum inn áður en þú setur hann í frystihólfíð.
- Leyfið ekki matvælum að komast í snertingu við innri veggj heimilistækishólfanna.

2.4 Innri lýsing

AÐVÖRUN!

Hætta á raflosti.

- Þessi vara inniheldur einn eða fleiri ljósgjafa í orkunýtniflokknum G.
- Varðandi ljósin inn í þessari vöru og ljós sem varahluti sem seld eru sérstaklega: Þessi ljós eru ætluð að standast öfgakenndar aðstæður í heimilistækjum eins og hitastig, titring, raka eða til að senda upplýsingar um rekstrarstöðu tækisins. Þau eru ekki ætluð til að nota í öðrum tækjum og henta ekki sem lýsing í herbergjum heimila.

2.5 Umhirda og hreinsun

AÐVÖRUN!

Hætta á meiðslum eða skemmdum á heimilistækinu.

- Áður en viðhald fer fram skal slökkva á heimilistækinu og aftengja rafmagnsklóna frá rafmagnsinnstungunni.
- Þetta heimilistæki inniheldur vetniskolefni í kælibúnaðinum. Einungis hæfur aðili má

sinna viðhaldi og endurhleðslu þessa tækis.

- Það þarf að skoða frárennsli tækisins reglulega og þrifa það eftir þörfum. Ef frárennslið er stíflað, getur afþiðið vatn safnast fyrir neðst í tækinu.

2.6 Þjónusta

- Hafðu samband við viðurkennda þjónustumiðstöð til að gera við heimilistækið. Nota skal eingöngu upprunalega varahluti.
- Vinsamlegast athugaðu að ef þú eða einhver sem ekki er fagmaður gerir við getur það haft afleiðingar varðandi öryggi og gæti ógilt ábyrgðina.
- Eftirfarandi varahlutir eru fánlegir í að minnsta kosti 7 ár eftir að framleiðslu gerðarinnar hefur verið hætt: hitastillar, hitaskynjarar, prentplötur, ljósgjafar, hurðahandföng, hurðalamir, bakkar og grindur. Hurðapéttingar eru fánlegar í að minnsta kosti 10 ár eftir að framleiðslu gerðarinnar hefur verið hætt. Verið gæti að tímalengdin sé ekki lengur fánleg í þínu landi. Farðu á vefsíðu okkar fyrir frekari upplýsingar.

- Vinsamlegast athugaðu að suma þessara varahluta geta aðeins atvinnuviðgerðaraðilar fengið og ekki eru allir varahlutir viðeigandi fyrir allar gerðir.

2.7 Förgun

⚠ AÐVÖRUN!

Hætta á meiðslum eða köfnun.

- Aftengið heimilistækið frá rafmagnsgjafanum.
- Klippa rafmagnssnúruna af og flegið henni.
- Fjarlægjið hurðina til að koma í veg fyrir að börn eða dýr geti lokast inni í tækinu.
- Kælirásin og einangrunarefnið á tækinu eru ósónvæn.
- Einangrunarfroðan inniheldur eldfimar lofttegundir. Hafið samband við sveitarfélagið til að fá upplýsingar um hvernig á að farga heimilistækinu á réttan hátt.
- Ekki valda skaða á hluta kælieiningarinnar sem er nálægt hitaskiptinum.

3. STJÓRNBOÐ

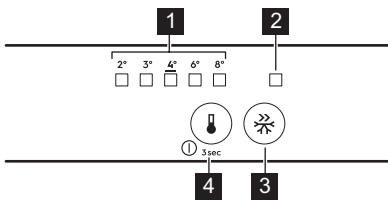

- 1 Ljósdióðuvísir fyrir hitastig
- 2 Frostmatic-vísir
- 3 Frostmatic-hnappur
- 4 Hitastillir
KVEIKJA/SLÖKKVA-hnappur

3.1 Kveikt / slökkt

Kveikja

1. Stingið klónni í samband við rafmagnsinnstungu á vegg.

2. Ýtið á hnappinn á hitastillingum ef allir ljósdíóðuvísir (LED) eru slökktir.

Slökkt

Haldið áfram að ýta á hnappinn á hitastillingum í 3 sek. Það slökknar á öllum vísium.

3.2 Hitastilling

Ýtið á hnappinn á hitastillingum. Núverandi LED hitavísir blikkar. Í hvert sinn sem þú ýtir á hitastillinginn færast stillingin um eina stöðu.

Haldið aðgerðinni áfram þangað til að tækið nær tilætluðu hitastigi.

Hitastigið getur verið mismunandi á milli 2°C til 8°C (mælt með 4°C).



Hitastillingunni þarf að ná innan 24 klst. Eftir rafmagnsleysi helst stillt hitastig vistað.

3.3 Frostmatic-aðgerð

Frostmatic aðgerðin er notuð til að forfrysta og hraðfrysta í röð í frystihólfinu. Þessi aðgerð flýtur frystingu ferskra matvæla og ver matvæli sem þegar eru í geymslu frá því að hitna.



Til að frysta fersk matvæli skal virkja Frostmatic aðgerðina minnst 24 klst áður en maturinn sem á að forfrysta er settur í frystihólfði.

Til að virkja Frostmatic-aðgerðina skal ýta á Frostmatic hnappinn. Það kviknar á Frostmatic-vísinum.



Þessi aðgerð stöðvast sjálfkrafa eftir 52 klst.

Til að afvirkja aðgerðina, ýtið á Frostmatic hnappinn aftur. Það slokknar á Frostmatic-vísinum.

3.4 Aðvörun fyrir opna hurð

Ef hurð kælis er skilin eftir opin í um það bil 5 mínútur heyrst hljóð.

Meðan á aðvöruninni stendur er hægt að þagga í hljóðinu með því að ýta á hnapp. Það slokknar á hljóðinu sjálfkrafa eftir eina klukkustund til að forðast truflun.

Aðvörunin hættir eftir að hurðinni hefur verið lokað.

4. DAGLEG NOTKUN

4.1 Hurðarhillurnar staðsettar

Til að auðvelda geymslu matvæla er hægt að setja hurðarhillurnar í mismunandi hæðir. Lyftu hillunni upp til að staðsetja að nýju.

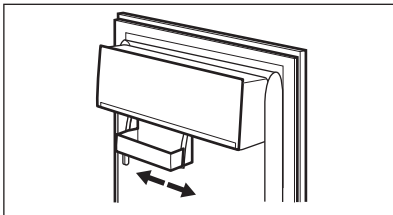

Þessi gerð er búin breytilegum geymslukassa.

4.2 Færanlegar hillur

Veggir kælikápsins eru búnir rennum. Þú getur breytt staðsetningunni á hillunum.

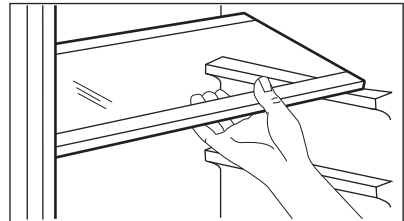

Færið ekki glerhilluna fyrir ofan grænmetisskúffuna, til að tryggja rétt loftstreymi.

4.3 Grænmetisskúffa

Það er sérstök skúffa í neðsta hluta heimilistækisins sem hentar til þess að geyma ávexti og grænmeti.

4.4 Vísir fyrir hitastig

Það er hitamælir á hliðarvegg heimilistækisins. Táknið gefa til kynna kaldasta svæðið í kælikápnum og eru staðsett á milli örvanna tveggja.

Ef OK birtist (A) skaltu setja fersk matvæli á svæði sem gefið er til kynna með tveimur merkingum. Ef ekki (B) skaltu bíða í að minnsta kosti 12 klst og reyna aftur.

Ef það er enn ekki OK (B) skaltu stilla á kaldara hitastig.

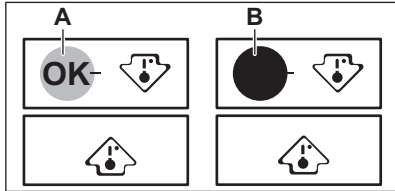

4.5 Frysta fersk matvæli

Notaðu frystihólfið til þess að frysta fersk matvæli og geyma frosin og djúpfrost matvæli til lengri tíma.

Virkja skal Frostmatic aðgerðina minnst 24 klst áður en maturinn sem á að frysta er settur í frystihólfið.

Dreifð fersku matvælnum jafnt yfir öll hólfín eða skúffurnar talið ofan frá.

Farðu ekki yfir hámarks magn matvæla sem hægt er að frysta án þess að bæta öðrum ferskum mat í 24 klst (sjá merkiplötu).

Að frystiferlinu loknu, fer heimilistækið sjálfkrafa aftur í fyrri hitastillingu (sjá „Frostmatic aðgerðina“).



Hitastigið inni í kælikápnnum getur breyst.

Til að fá frekari upplýsingar, sjá „Ábendingar um frystingu“.

4.6 Geymsla á frosnum matvælum

Þegar heimilistækið er virkjað í fyrsta sinn eða eftir notkunarhlé skal virkja Frostmatic aðgerðina í að minnsta kosti 3 klst áður en vörurnar eru settar í frystihólfið.



VARÚÐ!

Ef rafmagnið hefur verið slökkt lengur en gildið sem sýnt er á merkiplötu undir „hækkunartími“ verður að nota affrysta matarins tafarlaust.

5. ÁBENDINGAR OG GÓÐ RÁÐ

5.1 Ábendingar um orkusparnað

- Kælir: Hagkvæmasta orkunotkunin er tryggð í þeirri uppsetningu að skúffunum í neðri hluta heimilistækisins og hillunum sé dreift jafnt. Staðsetning kassa í hurð hefur ekki áhrif á orkunotkun.
- Ekki opna hurðina oft eða hafa hana opna lengur en nauðsyn krefur.
- Frystir: Því kaldari sem stillingin er, því meiri orku notar hún.
- Kælir: Ekki stilla á of háan hita nema eiginleikar matarins krefjist þess.
- Ef umhverfishitastigið er hátt, hitastýringin stillt á lágan hita og heimilistækið fullhlaðið, getur verið að þjappan sé stöðugt í gangi, en það getur valdið því að hrim eða ís hlaðist utan á eiminn. Í þessu tilfalli skaltu stilla hitastýringuna í átt að hærra hitastigi til að leyfa sjálfvirka affrystingu.
- Ekki hylja loftræstiristarnar eða götin.

5.2 Ábendingar um frystingu

- Ekki frysta flöskur eða dósir með vökva í, sérstaklega kolsýrða drykki. Þær gætu sprungið þegar þær eru frystar.
- Ekki láta heitan mat í frystihólfið.
- Ekki setja ferskan, ófrosinn mat beint við hliðina á matvælum sem þegar eru frosin.
- Ekki borða ísmola, vatnsís eða íspinna strax eftir að þeir hafa verið teknir úr frysti til að forðast að verða fyrir kala.
- Ekki endurfrysta þiðin matvæli.

5.3 Ábendingar um geymslu á frosnum mat

- Frystihólfið er merkt með .
- Góð hitastilling sem varðveitir frosna matvöru er -18°C eða lægri.
- Sé hærri hiti stilltur fyrir heimilistækið getur það leitt til styttri endingartíma fyrir vörurnar.
- Allt frystihólfið hentar fyrir geymslu á frosnum vörum.

- Skildu eftir nægilegt pláss í kringum matvælin til að loft nái að flæða vel um þau.

5.4 Endingartími fyrir frystihólf

| Tegund matvæla | Endingartími (mánuðir) |
|---------------------------------------|------------------------|
| Brauð | 3 |
| Ávextir (fyrir utan sítrusávexti) | 6 - 12 |
| Grænmeti | 8 - 10 |
| Afgangar án kjöts | 1 - 2 |
| Mjólkurvörur: | |
| Smjör | 6 - 9 |
| Mjúkur ostur (t.d. mozzarella) | 3 - 4 |
| Harður ostur (t.d. parmesan, cheddar) | 6 |
| Sjávarfang: | |
| Feitur fiskur (t.d. lax, makrill) | 2 - 3 |
| Magur fiskur (t.d. þorskur, flundra) | 4 - 6 |
| Rækjur | 12 |
| Skelfiskur og kræklingur án skelja | 3 - 4 |
| Eldaður fiskur | 1 - 2 |
| Kjöt: | |
| Alifuglakjöt | 9 - 12 |
| Nautakjöt | 6 - 12 |
| Svínakjöt | 4 - 6 |
| Lambakjöt | 6 - 9 |
| Pylsur | 1 - 2 |
| Skinka | 1 - 2 |
| Afgangar með kjöti | 2 - 3 |

5.5 Ábendingar um góða kælingu

- Vöruhólfíð fyrir ferska matvöru er merkt (á merkiplötunni) með .
- Góð hitastilling sem varðveitir ferska matvöru er +4°C eða lægri.
- Notaðu alltaf lokuð ílát fyrir vökva og fyrir mat, til að forðast að lykt eða bragð safnist í hólfið.
- Til að forðast víxlmengun á milli eldaðrar og óeldaðrar matvöru, skal þekja eldaða matvöru og halda henni aðskildri frá hrárrí matvöru.
- Pakkaðu kjöti inn í hentugar umbúðir og settu það á glerhilluna fyrir ofan grænmetisskúffuna.
- Affrystu matinn sem er inni í kælinum.
- Ekki stinga heitri matvöru inn í heimilistækíð.
- Hreinsaðu ávexti og grænmeti og settu í þar til gerða skúffu (grænmetisskúffu).
- Ekki geyma framandi ávexti í kælinum.
- Ekki geyma grænmeti, eins og tómata, kartöflur, lauk og hvítlauk, í kælinum.
- Lokaðu flöskunum áður en þú setur þær inn í kælinn.

6. UMHIRÐA OG HREINSUN

ÁDVÖRUN!

Sjá kafla um öryggismál.

6.1 Innra byrði hreinsað

Fyrir fyrstu notkun skal hreinsa innanvert rýmið og alla fylgihluti með volgu vatni og hlutlausri sápu og þurrka síðan.

VARÚÐ!

Aukahlutir og hlutar heimilistækisins eru ekki ætlaðir fyrir uppþvottavélar.

6.2 Reglubundin hreinsun

Hreinsaðu búnaðinn reglulega:

- Hreinsaðu innra byrðið og aukahlutina með volgu vatni og hlutlausri sápu. Skolaðu og þurrkaðu vel.
- Þurrkaðu hurðarþéttingarnar reglulega.

6.3 Affrysting kælisins

Hrímið eyðist sjálfkrafa úr eimi kælihólfsins við eðlilega notkun. Vatnið eftir affrystinguna lekur út í gegnum trekt ofan í sérstakt ílát þar sem það gufar upp.

Hreinsaðu reglulega afrennslisgatið fyrir vatnið eftir affrystinguna sem er undir salatskúffunum.

Notaðu rörahreinsinn sem fylgir með heimilistækinu.

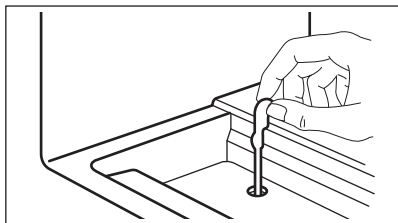

6.4 Affrysting frystisins

⚠ VARÚÐ!

Notaðu aldrei málmverkfæri til að skrapa hrím úr eiminum.

Notaðu aðeins aukahluti sem framleiðandi þessa heimilistækis mælir með til að flýta fyrir þíðingu.



Stilltu á lægra hitastig sem er um 12 klst áður en þú affrystir.

Það er eðlilegt að þunnt lag af hrími myndist í hillum frystihólfans og í kringum efra hólfíð. Affrystu frystihólfíð þegar hrímlagið er orðið 3-5 mm þykkt.

1. Slökktu á heimilistækinu og taktu það úr sambandi.
2. Fjarlægðu matvöru.
3. Láttu hurðina standa opna og verndaðu gólfíð fyrir vatninu.
4. Til að hraða affrystingunni skaltu setja pott af volgu vatni í frystihólfíð til að flýta fyrir affrystingarferlinu.

5. Þurrkaðu innanvert rýmið eftir affrystingu.
6. Kveiktu á heimilistækinu. Lokaðu hurðinni.
7. Stilltu lægsta hitastigið í að minnsta kosti 3 klstáður en þú setur matvöruna aftur inn í frystihólfíð.

6.5 Þrifa loftrásir

1. Fjarlægjið sökkulinn (A), síðan loftrástina (B).

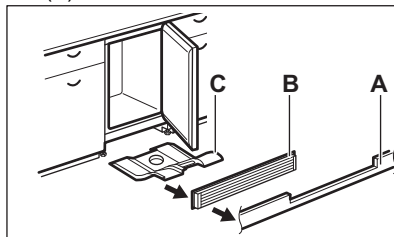

2. Hreinsið loftrástina.
3. Togið út hlífðarplötuna (C) og gangið úr skugga um að það sé ekkert vatn eftir affrystinguna.
4. Hreinsið neðri hlutann af tækinu með ryksugu.

6.6 Tímabundið ekki í notkun

Þegar heimilistækið er ekki í notkun til lengri tíma, skal grípa til eftirfarandi ráðstafana:

1. Aftengja tækið frá rafmagni.
2. Fjarlægja allan mat.
3. Affrystu heimilistækið.
4. Hreinsa heimilistækið og alla aukahluti þess.
5. Hafa skal hurðirnar opnar til að koma í veg fyrir vonda lykt.

7. BILANALET

⚠ AÐVÖRUN!

Sjá kafla um öryggismál.

7.1 Hvað skal gera ef...

| Vandamál | Möguleg ástæða | Lausn |
|---|---|--|
| Heimilistækið virkar ekki. | Slökkt er á heimilistækinu. | Kveiktu á heimilistækinu. |
| | Rafmagnsklói er ekki rétt tengd við rafmagnsinnstunguna. | Tengdu klóna við rafmagnsinnstunguna með réttum hætti. |
| | Það er ekkert rafmagn á rafmagnsinnstungunni. | Tengdu annað raftæki við rafmagnsinnstunguna. Hafðu samband við faglærðan rafvirkja. |
| Heimilistækið gefur frá sér mikinn hávaða. | Heimilistækið er ekki með réttan stuðning. | Kannaðu hvort heimilistækið sé stöðugt. |
| Heyranleg eða sjónræn aðvörin er í gangi. | Hurðin hefur verið skilin eftir opin. | Lokaðu hurðinni. |
| Þjappan gengur samfelld. | Hitastig er rangt stillt. | Sjá „Stjórnbord“ kaflann. |
| | Of mikið magn af matvöru er sett inn í einu. | Bíddu í nokkrar klukkustundir og athugaðu svo hitastigið aftur. |
| | Stofuhitinn er of hár. | Sjá „Uppsetning“ kaflann. |
| | Matvara sem látin er í heimilistækið er of heit. | Leyfðu matvörunni að kólna að stofuhita áður en hún er sett inn til geymslu. |
| | Hurðin er ekki nægilega vel lokað. | Sjá „Hurðinni lokað“ hlutann. |
| | Kveikt er á Frostmatic aðgerðinni. | Sjá kaflann „Frostmatic Aðgerð“. |
| Þjappan fer ekki strax í gang eftir að ýtt er á „Frostmatic“, eða eftir að hitastigi er breytt. | Þjappan ræsist eftir nokkurn tíma. | Þetta er eðlilegt, engin villa hefur komið upp. |
| Hurðin er skökk eða rekst í loftræstiristina. | Tækið er ekki lárétt. | Sjá leiðbeiningar um uppsetningu. |
| Hurð opnast ekki auðveldlega. | Þú reyndir að opna hurðina aftur strax eftir að þú lokaðir henni. | Bíddu í nokkrar sekúndur á milli þess að loka og opna hurðina aftur. |
| Ljósíð virkar ekki. | Ljósíð er í reiðuham. | Lokaðu og opnaðu hurðina. |
| | Ljósíð er bilað. | Hafðu samband við viðurkenndu þjónustumiðstöðina. |
| Það er of mikið hrím og klaki. | Hurðin er ekki nægilega vel lokað. | Sjá „Hurðinni lokað“ hlutann. |
| | Þéttiborðinn er afmyndaður eða óhr-einn. | Sjá „Hurðinni lokað“ hlutann. |
| | Matvælum er ekki rétt pakkað inn. | Pakkaðu matvælum rétt inn. |
| | Hitastig er rangt stillt. | Sjá „Stjórnbord“ kaflann. |
| | Heimilistækið er fullhlaðið og er stillt á lægsta hitastig. | Stilltu hærra hitastig. Sjá „Stjórnbord“ kaflann. |
| | Hitastigið sem stillt er á heimilistækinu er of lágt og umhverfishitastig er of hátt. | Stilltu hærra hitastig. Sjá „Stjórnbord“ kaflann. |

| Vandamál | Möguleg ástæða | Lausn |
|--|---|---|
| Vatnið flæðir á afturplötu kælikápsins. | Á meðan á sjálfvirka affrystingarferlinu stendur, bræðir það frostið á afturplötunni. | Þetta er í lagi. |
| Of mikið vatn þéttist innan í kælinum. | Hurðin var opnuð of oft. | Opnaðu hurðina aðeins þegar nauðsynlegt er. |
| | Hurðinni var ekki lokað til fulls. | Gakktu úr skugga um að hurðinni sé lokað til fulls. |
| | Geymdum mat var ekki pakkað. | Pakkaðu mat í hentugar pakkningar áður en þú setur hann í heimilistæk-ið. |
| | Það er eðlilegt að yfir sumarið og haustið geti myndast meiri þétting vegna aukins lofts og raka í matvæl-um. Kælirinn framleiðir engan raka. Eftir þetta tímabil minnkar rakastigið í kælinum af sjálfu sér. | Á sumrin og haustin skaltu stilla hitastigið í kælinum hærra (u.þ.b. 6-7°C). |
| Það eru vatnsdropar á glerhillunum. | Það er of mikill raki inni í kælinum. | Þurrkaðu vatnsdropana af glerhillun-um með mjúkum klút. |
| Vatn rennur inn í kælinn. | Matvara hindrar að vatnið renni inn í vatnsnafnarann. | Gakktu úr skugga um að matvaran snerti ekki aftari plötuna. |
| | Vatnsúttakið er stíflað. | Þrífðu vatnsúttakið. |
| Vatn flæðir á gólfinu. | Vatnsbræðsluúttakið er ekki tengt við uppgufunarbakkann undir heimil-istækinu. | Tengdu vatnsbræðsluúttakið við uppgufunarbakkann. |
| Ekki er hægt að stilla hitastigið. | Kveikt er á Frostmatic aðgerð. | Slökktu handvirkt á Frostmatic að-gerð, eða bíddu þar til hún afvirkjast sjálfkrafa. Sjá kaflana „Frostmatic Aðgerð“. |
| Hitastig heimilistækisins er of lágt/hátt. | Hitastigið er ekki rétt stillt. | Stilltu hitastigið hærra/lægra. |
| | Hurðin er ekki nægilega vel lokað. | Sjá „Hurðinni lokað“ hlutann. |
| | Matvælin eru of heit. | Láttu matvöruna kólna fyrir geymslu. |
| | Of mikið af matvöru er geymd í einu. | Geymdu minna af matvöru í einu. |
| | Þykkt hrímsins er meira en 4-5 mm. | Affrystu heimilistæk-ið. |
| | Hurðin hefur verið opnuð of oft. | Opnaðu hurðina aðeins ef nauðsyn krefur. |
| | Kveikt er á Frostmatic aðgerðinni. | Sjá kaflann „Frostmatic Aðgerð“ . |
| | Það er ekkert kalt loftflæði í heimilis-tækinu. | Gakktu úr skugga um að það sé kalt loftflæði í heimilistækinu. Sjá kaflann „Ábendingar og góð ráð“. |
| Yfirborð inn í kælihölfinu eru heitari. | | Þetta er eðlilegt. |

| Vandamál | Möguleg ástæða | Lausn |
|---|--|--|
| Ljósdióður fyrir hitastillinguna leiftra á sama tíma. | Villa hefur komið upp við hitamælingu. | Hafðu samband við viðurkennda þjónustumiðstöð. Kælikerfið mun halda áfram að halda matvöru kaldrí, en aðlögun hitastigs verður ekki möguleg. |



Ef vandamálið hverfur ekki skaltu hafa samband við viðurkennda þjónustumiðstöð.

7.2 Skipt um ljósið

Hafðu samband við viðurkennda þjónustumiðstöð til að fá nýja peru.

7.3 Hurðinni lokað

1. Þrífið þéttiborða hurðarinnar.
2. Skoðaðu uppsetningarleiðbeiningar til að stilla hurðina.
3. Til að skipta um gallaðar hurðarþéttingar skaltu hafa samband við viðurkennda þjónustumiðstöð.

8. TÆKNILEGAR UPPLÝSINGAR

Tæknilegar upplýsingar eru á merkiplötunni, á ytri eða innri hlið heimilistækisins og á orkumerkimiðanum.

QR-kóðinn á orkumerkingunni sem fylgir þessu tæki, gefur upp tengil á vefsíðu varðandi upplýsingar um frammistöðu tækisins í gagnagrunni EU EPREL. Geymdu orkumerkimiðann til uppflettingar ásamt notandahandbókinni og öllum öðrum skjölum sem fylgja með þessu heimilistæki.

Það er einnig mögulegt að nálgast sömu upplýsingar í EPREL með því að nota tengilinn: <https://eprel.ec.europa.eu> og gerðarheiti og framleiðslunúmer sem finna má á merkiplötu heimilistækisins.

Skoðaðu tengilinn www.theenergylabel.eu varðandi ítarlegar upplýsingar um orkumerkingar.

9. UPPLÝSINGAR FYRIR PRÓFUNARSTOFNANIR

Uppsetning og undirbúningur heimilistækisins fyrir EcoDesign-vottun verður að samræmast EN 62552 (EU). Loftræstingarkröfur, stærðir skotsins og lágmarksbil að aftan verður að vera eins og tilgreint er í „Uppsetning“ í

þessari notandahandbók. Hafðu samband við framleiðanda fyrir allar frekari upplýsingar, þar með talið hleðsluáætlanir.

10. UMHVERFISMÁL

Endurvinnna þarf öll efni merkt táknuinu . Setjið umbúðirnar í viðeigandi sorpílát til endurvinnslu. Leggið ykkar að mörkum til verndar umhverfinu og heilsu manna og dýra og endurvinnið rusl sem fylgir raftækjum og rafrænum búnaði. Hendið ekki

heimilistækjum sem merkt eru með táknuinu í venjulegt heimilirusl. Farið með vöruna í næstu endurvinnslustöð eða hafið samband við sveitarfélagið.

Pozdravljeni pri podjetju AEG! Zahvaljujemo se vam, da ste izbrali našo napravo.



Pridobitev nasvetov glede uporabe, brošure, odpravljanje težav, servisne informacije in informacije glede popravil:
www.aeg.com/support

Pridržujemo si pravico do sprememb.

KAZALO

| | |
|---|----|
| 1. VARNOSTNE INFORMACIJE..... | 27 |
| 2. VARNOSTNA NAVODILA..... | 29 |
| 3. UPRAVLJALNA PLOŠČA..... | 31 |
| 4. DNEVNA UPORABA..... | 32 |
| 5. NASVETI IN NAMIGI..... | 33 |
| 6. SKRB IN ČIŠČENJE..... | 34 |
| 7. ODPRAVLJANJE TEŽAV..... | 35 |
| 8. TEHNIČNI PODATKI..... | 38 |
| 9. INFORMACIJE ZA TESTNE INŠTITUTE..... | 38 |
| 10. SKRB ZA OKOLJE..... | 38 |

1. ⚠ VARNOSTNE INFORMACIJE

Pred namestitvijo in uporabo naprave natančno preberite priložena navodila. Proizvajalec ni odgovoren za poškodbe ali škodo, nastalo zaradi nepravilne namestitve ali uporabe. Navodila vedno shranite na varnem in dostopnem mestu za poznejšo uporabo.

1.1 Varnost otrok in ranljivih oseb

- To napravo lahko uporabljajo otroci od osmega leta naprej ter osebe z zmanjšanimi telesnimi, čutnimi ali razumskimi sposobnostmi ali s pomanjkanjem izkušenj ter znanja uporabljajo le pod nadzorom ali če so dobile ustrezna navodila glede varne uporabe naprave in če se zavedajo nevarnosti, ki obstajajo. Otroci od 3. do 8. leta starosti in osebe z zelo obsežno in kompleksno invalidnostjo lahko napravo polnijo in praznijo pod pogojem, da so prejeli ustrezna navodila. Otroci, mlajši od treh let, se ne smejo približevati napravi, če niso pod stalnim nadzorom.

- Otroci morajo biti pod nadzorom, da se ne igrajo z napravo .
- Otroci ne smejo izvajati čiščenja in uporabniškega vzdrževanja naprave, če ni zagotovljen nadzor.
- Vso embalažo hranite zunaj dosega otrok in jo ustrezno zavržite.

1.2 Splošna varnost

- Ta naprava je namenjena samo shranjevanju hrane in pijače.
- Ta naprava je namenjena zgolj uporabi v gospodinjstvu v notranjem okolju.
- Ta naprava se lahko uporablja v pisarnah, hotelskih sobah, sobah motelov, kjer nudijo prenočišča z zajtrkom, kmečkih turizmih in drugih podobnih nastanitvenih objektih, kjer takšna uporaba ne presega (povprečnih) ravni domače uporabe.
- Da bi preprečili onesnaženje hrane, upoštevajte naslednja navodila:
 - ne odpirajte vrat za dalj časa;
 - redno čistite površine, ki lahko pridejo v stik s hrano, in dostopne odvodne sisteme;
 - surovo meso in ribe shranjujte v primernih posodah v hladilniku, tako da ne bodo v stiku z drugimi živali in njihovi sokovi ne bodo kapljali na druga živila.
- OPOZORILO: Prezračevalne odprtine na ohišju naprave ali vgradni konstrukciji naj ne bodo ovirane.
- OPOZORILO: Za pospešitev odtaljevanja ne uporabljajte mehanskih naprav ali drugih sredstev, razen tistih, ki jih priporoča proizvajalec.
- OPOZORILO: Ne poškodujte hladilnega tokokroga.
- OPOZORILO: V predalih za shranjevanje živil v napravi ne uporabljajte električnih naprav, razen če jih priporoča proizvajalec.
- Za čiščenje naprave ne uporabljajte parnega čistilnika in brizganja vode.

- Očistite napravo z vlažno mehko krpo. Uporabljajte samo nevtralna čistilna sredstva. Za čiščenje ne uporabljajte abrazivnih čistil, grobih gobic, topil ali kovinskih predmetov.
- Ko je naprava dalj časa prazna, jo izklopite, odtajajte, očistite, osušite in pustite vrata odprta, da preprečite nastanek plesni v njej.
- V tej napravi ne shranjujte eksplozivov, kot so embalaže z aerosoli z vnetljivim plinom.
- Če je napajalni kabel poškodovan, ga mora v izogib nevarnostim zamenjati proizvajalec, zastopnik njegovega pooblaščenega servisnega centra ali druga strokovno usposobljena oseba.

2. VARNOSTNA NAVODILA

2.1 Montaža

UPOZORNENIE!

To napravo lahko namesti le strokovno usposobljena oseba.

- Odstranite vso embalažo.
- Ne nameščajte ali uporabljajte poškodovane naprave.
- Zaradi varnosti naprave ne uporabljajte, dokler je ne namestite v vgradno konstrukcijo.
- Upoštevajte ločena navodila za namestitvev naprave in zamenjavo strani odpiranja vrat, ki so na voljo na našem spletnem mestu.
- Pri premikanju naprave bodite pazljivi, ker je težka. Vedno uporabljajte zaščitne rokavice in priloženo obutev.
- Poskrbite, da bo zrak lahko neovirano krožil okrog naprave.
- Ob prvi namestitvi ali po zamenjavi strani odpiranja vrat počakajte vsaj štiri ure, preden napravo priključite na napajanje. Na ta način omogočite, da olje steče nazaj v kompresor.
- Pred izvajanjem kakršnih koli del na napravi (npr. pred zamenjavo strani odpiranja vrat) iztaknite vtič iz vtičnice.
- Naprave ne nameščajte v bližino radiatorjev ali štedilnikov, pečic ali

kuhalnih plošč, razen če je v navodilih za namestitvev navedeno drugače.

- Naprave ne izpostavljajte dežju.
- Naprave ne nameščajte na mesto, kjer je izpostavljena neposredni sončni svetlobi.
- Naprave ne postavljajte v prevlažne ali premrzle prostore.
- Ko napravo premikate, jo dvignite za sprednji rob, da ne opraskate tal.
- Med obračanjem vrat naprave zaščitite tla pred praskami.

2.2 Električne povezave

UPOZORNENIE!

Nevarnost požara in električnega udara.

UPOZORNENIE!

Pri nameščanju naprave pazite, da napajalnega kabla v kaj ne ujamate ali ga poškodujete.

UPOZORNENIE!

Ne uporabljajte razdelilnikov in podaljškov.

- Preverite, ali so parametri s ploščice za tehnične navedbe združljivi z električno napetostjo omrežja.
- Naprava mora biti ozemljena.

- Vedno uporabite pravilno nameščeno varnostno vtičnico.
- Če vtičnica za električno napajanje ni ozemljena, napravo priključite na ločeno ozemljenje v skladu z veljavnimi predpisi in se posvetujte z usposobljenim električarjem.
- Pazite, da ne poškodujete električnih sestavnih delov (npr. vtiča, napajalnega kabla, kompresorja). Za zamenjavo električnih sestavnih delov se obrnite na pooblaščen servisni center ali električarja.
- Priključni kabel mora ostati pod vtičem.
- Vtič vtaknite v vtičnico šele ob koncu nameščanja. Poskrbite, da bo vtič dosegljiv tudi po namestitvi.
- Ne vlecite za električni priključni kabel, če želite izključiti napravo. Vedno povlecite za vtič.

2.3 Uporaba

UPOZORNENIE!

Nevarnost poškodbe, opeklin, električnega udara ali požara.



Naprava vsebuje vnetljiv plin izobutan (R600a), zemeljski plin z visoko stopnjo okoljske neoporečnosti. Pazite, da ne poškodujete hladilnega krogotoka, ki vsebuje izobutan.

- Ne spreminjajte specifikacij te naprave.
- Vsakršna samostojna uporaba vgradnega izdelka je strogo prepovedana.
- Ta naprava je namenjena uporabi pri temperaturi okolice med 10°C in 43°C. Pravilno delovanje je lahko zagotovljeno samo znotraj navedenega temperaturnega območja.
- Električnih naprav (npr. aparatov za sladoled) ne postavljajte v napravo, razen če tega ne dovoli proizvajalec.
- Če pride do poškodbe hladilnega krogotoka, se prepričajte, da v prostoru ni plamenov in virov vžiga. Prostor prezračite.
- Ne dovolite, da se vroči predmeti dotaknejo plastičnih delov naprave.
- V zamrzovalnik ne postavljajte brezalkoholnih pijač. To ustvarja pritisk na posodo za pijačo.

- V napravi ne shranjujte vnetljivega plina in tekočine.
- Ne postavljajte vnetljivih izdelkov ali predmetov, ki so prepojeni z vnetljivimi izdelki, v napravo, blizu nje ali nanjo.
- Ne dotikajte se kompresorja ali kondenzatorja. Predmeti so vroči.
- Predmetov iz zamrzovalnika ne odstranjujte in se jih ne dotikajte z mokrimi ali vlažnimi rokami.
- Odtajanih živil ne zamrzujte ponovno.
- Upoštevajte navodila za shranjevanje na embalaži zamrznjene hrane.
- Preden živila položite v zamrzovalnik, jih zavijte v poljuben material, namenjen za stik z živilo.
- Ne dopustite, da živila ne pridejo v stik z notranjimi stenami predelkov naprave.

2.4 Notranja osvetlitev

UPOZORNENIE!

Nevarnost električnega udara.

- Ta izdelek vsebuje enega ali več svetlobnih virov razreda energijske učinkovitosti G.
- O žarnicah v izdelku in nadomestnih žarnicah, ki se prodajajo ločeno: Te žarnice so zasnovane za ekstremne pogoje v gospodinjskih aparatih, kot so izjemne temperature, vibracije in vlažnosti, ali za sporočanje informacij o delovanju aparata. Niso namenjene za uporabo drugje in niso primerne za sobno razsvetljavo v gospodinjstvu.

2.5 Skrb in čiščenje

UPOZORNENIE!

Nevarnost telesnih poškodb ali škode na napravi.

- Pred vzdrževanjem izklopite napravo in iztaknite vtič iz glavne vtičnice.
- Ta naprava vsebuje oglikovodike v hladilni enoti. Vzdrževanje in ponovno polnjenje enote mora opravljati le strokovno usposobljena oseba.
- Redno pregledujte odtok v napravi in ga po potrebi očistite. Če je odtok zamašen, se odtaljena voda nabira na dnu naprave.

2.6 Servis

- Za popravilo naprave se obrnite na pooblaščen servisni center. Uporabite samo originalne rezervne dele.
- Samopopravila ali nestrokovna popravila lahko vplivajo na varnost, zaradi česar lahko preneha veljati garancija.
- Naslednji nadomestni deli bodo na voljo vsaj še 7 let po tem, ko model ne bo več v prodaji: termostati, tipala temperature, plošče s tiskanim vezjem, viri svetlobe, ročaji za vrata, tečaji za vrata, rešetke in košare. Tesnila za vrata bodo na voljo vsaj še 10 let po tem, ko model ne bo več v prodaji. Trajanje je lahko daljše v vaši državi. Za dodatne informacije obiščite našo spletno stran.
- Nekateri od teh nadomestnih delov so na voljo samo usposobljenim serviserjem, vsi nadomestni deli pa niso primerni za vse modele.

2.7 Odstranjevanje

⚠ UPOZORNENIE!

Nevarnost poškodbe ali zadušitve.

- Napravo izključite iz napajanja.
- Odrežite električni priključni kabel in ga zavrzite.
- Odstranite vrata in na ta način preprečite, da bi se otroci in živali zaprli v napravo.
- Hladilni krogotok in izolacijski material naprave sta ozonu prijazna.
- Izolacijska pena vsebuje vnetljiv plin. Za informacije o pravilnem odstranjevanju naprave se obrnite na občinsko upravo.
- Ne poškodujte dela hladilne enote, ki se nahaja v bližini kondenzatorja.

3. UPRAVLJALNA PLOŠČA

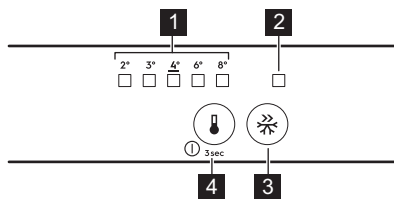

- 1 LED-indikator temperature
- 2 Indikator Frostmatic
- 3 Tipka Frostmatic
- 4 Regulator temperature
Tipka za VKLOP/IZKLOP

3.1 Vklp/izklop

Vklop

1. Vtič vtaknite v omrežno vtičnico.
2. Pritisnite tipko za regulacijo temperature, če so vsi LED-indikatorji ugasnjeni.

Izklop

Še naprej pritiskajte gumb za uravnavanje temperature za 3 sek. Vsi indikatorji se izklopijo.

3.2 Nastavitev temperature

Pritisnite regulator temperature. Utripa indikator trenutne temperature LED. Ob vsakem pritisku regulatorja temperature se nastavitev premakne za en položaj. Postopek ponavljajte, dokler naprava ne doseže zahtevane temperature.

Temperaturno območje se lahko spreminja od 2 °C do 8 °C (priporočljivo 4 °C).



Nastavljena temperatura se doseže v 24 h. Po izpadu napajanja ostane nastavljena temperatura shranjena.

3.3 Funkcija Frostmatic

Funkcija Frostmatic se uporablja za predhodno zamrzovanje in hitro zamrzovanje eno za drugim v zamrzovalniku. Ta funkcija pospeši zamrzovanje svežih živil in zaščiti že shranjena živila pred segrevanjem.



Za zamrzovanje svežih živil aktivirajte funkcijo Frostmatic vsaj 24 h pred vstavljanjem svežega živila, da se dokonča predhodno zamrzovanje.

Za aktiviranje funkcije Frostmatic pritisnite tipko Frostmatic. Indikator Frostmatic se vklopi.



Ta funkcija se samodejno izklopi po 52 h.

Za deaktiviranje funkcije ponovno pritisnite tipko Frostmatic. Indikator Frostmatic se izklopi.

3.4 Alarm za odprta vrata

Če vrata hladilnika pustite odprta približno pet minut, se oglasi zvočni signal.

Med alarmom lahko zvočni signal utišate s pritiskom poljubne tipke. Zvočni signal se po približno eni uri samodejno izklopi, da ne moti.

Zvočni signal utihne, ko zaprete vrata.

4. DNEVNA UPORABA

4.1 Nameščanje vratnih polic

Za lažje shranjevanje živil lahko vratne police postavite na različne višine. Polico povlecite navzgor, da jo prestavite.

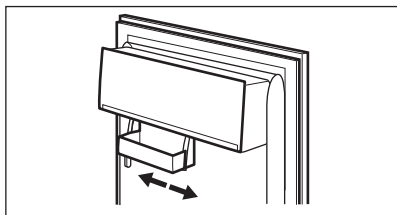

Ta model je opremljen s predalom za shranjevanje različnih živil.

4.2 Odstranljive police

Stene hladilnika so opremljene z vodili. Položaj rešetk lahko spremenite.

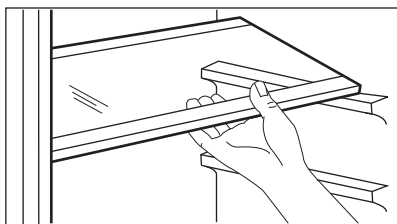

Ne premikajte steklene police nad predalom za zelenjavo, da zagotovite pravilno kroženje zraka.

4.3 Predal za zelenjavo

V spodnjem delu naprave je poseben predal, ki je primeren za shranjevanje sadja in zelenjave.

4.4 Prikazovalnik temperature

Na stranski steni naprave je prikazovalnik temperature. Simboli označujejo najhladnejše predele v hladilniku med dvema puščicama.

Če se prikaže OK (A), položite sveža živila v predel, ki je označen na obeh oznakah. V nasprotnem primeru (B) počakajte vsaj 12 h in ponovno preverite.

Če še vedno ni OK (B), nastavite nižjo temperaturo.

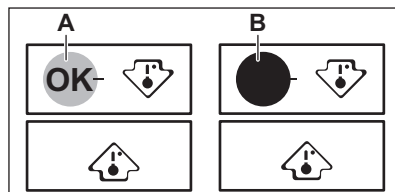

4.5 Zamrzovanje svežih živil

Uporabite predel zamrzovalnika za zamrzovanje svežih živil ter dolgotrajno

shranjevanje zamrznjenih in globoko zamrznjenih živil.

Funkcijo Frostmatic vklopite vsaj 24 h prej, preden boste v zamrzovalnik dali živila, ki jih želite zamrzniti.

Sveža živila shranjujte enakomerno razporejena v vseh predelkih in predalih.

Ne prekoračite največje količine živil, ki jih lahko zamrznete, ne da bi vanje dodali še druga sveža živila 24 h (glejte ploščico za tehnične navedbe).

Ko je zamrzovanje končano, se naprava samodejno vrne na prejšnjo nastavitvev temperature (oglejte si »Funkcija Frostmatic«).



Temperatura v hladilniku se lahko spremeni.

Za dodatne informacije si oglejte poglavje "Namigi za zamrzovanje".

4.6 Shranjevanje zamrznjenih jedi

Ob prvem vklopu ali po daljšem obdobju neuporabe aktivirajte funkcijo Frostmatic vsaj 3 h, preden položite živila v zamrzovalni predal.

POZOR!

Če je napajanje izklopljeno dalj časa, kot je prikazano na ploščici za tehnične navedbe pod "časom naraščanja", morate odtajana živila porabiti takoj.

5. NASVETI IN NAMIGI

5.1 Namigi za varčevanje z energijo

- Hladilnik: Konfiguracija s predali v spodnjem delu naprave in enakomerno razporejene police zagotavlja najučinkovitejšo uporabo energije. Položaj posodic na vratih ne vpliva na porabo energije.
- Vrat ne odpirajte pogosto in jih ne puščajte odprtih dlje, kot je treba.
- Zamrzovalnik: Nižja kot je nastavitvev temperature, višja je poraba energije.
- Hladilnik: Ne nastavljajte previsoke temperature, razen če je to potrebno zaradi lastnosti živil.
- Če je temperatura okolja visoka in je termostat nastavljen na nizko temperaturo ter je naprava povsem napolnjena, lahko kompresor neprestano deluje, zaradi česar se na izparilniku nabere ivje ali led. V tem primeru nastavite termostat na višjo temperaturo, da na ta način omogočite samodejno odtaljevanje.
- Ne pokrivajte prezračevalnih rešetk ali odprtih.

5.2 Namigi za zamrzovanje

- Ne zamrzujte steklenic ali pločevink s tekočinami, še posebej gaziranimi. Med zamrzovanjem lahko eksplodirajo.
- V zamrzovalnik ne postavljajte vročih živil.
- Sveža nezamrznjena živila ne postavljajte neposredno ob že zamrznjene jedi.
- Ne uživajte ledenih kock, sorbetov ali sladolednih lučk takoj, ko jih vzamete iz zamrzovalnika, da preprečite ozeblino.
- Odtajanih živil ne zamrzujte ponovno.

5.3 Shranjevanje zamrznjenih jedi

- Predal zamrzovalnika je označen z *******.
- Dobra nastavitvev temperature, ki zagotavlja ohranitev zamrznjenih živil, je nižja ali enaka -18 °C.
- Zaradi višje nastavitvev temperature v napravi se lahko skrajša rok uporabnosti.
- Celoten zamrzovalnik je primeren za shranjevanje zamrznjenih živil.
- Okrog živil pustite dovolj prostora, da zagotovite prost pretok zraka.

5.4 Rok uporabnosti za zamrzovalnik

| Vrsta jedi | Rok uporabnosti (mesece) |
|--|--------------------------|
| Kruh | 3 |
| Sadje (razen citrusi) | 6 - 12 |
| Zelenjava | 8 - 10 |
| Ostanki brez mesa | 1 - 2 |
| Mlečni izdelki: | |
| Maslo | 6 - 9 |
| Mehki siri (npr. mocarela) | 3 - 4 |
| Trdi siri (npr. parmezan, čedar) | 6 |
| Morski sadeži: | |
| Mastne ribe (npr. losos, skuša) | 2 - 3 |
| Puste ribe (npr. polenovka, bokoplavutariča) | 4 - 6 12 |
| Rakci | 3 - 4 |
| Odrpte školjke | 1 - 2 |
| Kuhane ribe | |
| Meso: | |
| Perutnina | 9 - 12 |
| Govedina | 6 - 12 |
| Svinjina | 4 - 6 |
| Jagnjetina | 6 - 9 |
| Klobasa | 1 - 2 |
| Šunka | 1 - 2 |
| Ostanki z mesom | 2 - 3 |

5.5 Namigi za hlajenje živil

- Razdelek za sveža živila je označen (na plošči za tehnične navedbe) z .
- Dobra nastavitev temperature, ki zagotavlja ohranitev svežih živil, je nižja ali enaka +4 °C.
- Da bi preprečili širjenje neprijetnih vonjav po napravi, za tekočine in živila vedno uporabljajte zaprte posode.
- Da se surova živila ne bi navzela vonjav kuhanih živil, kuhana živila pokrijte in jih ločite od surovih.
- Meso zavijte in postavite na stekleno polico nad predalom za zelenjavo.
- Živila odmrznite v hladilniku.
- V napravo ne postavljajte vročih živil.
- Očistite sadje in zelenjavo ter jih položite v namenski predal (predal za zelenjavo).
- V hladilniku ne hranite eksotičnega sadja.
- Zelenjave, ko je paradižnik, krompir, čebula in česen, ne hranite v hladilniku.
- Steklenice zaprite, preden jih postavite v hladilnik.

6. SKRIB IN ČIŠČENJE



UPOZORNENIE!

Oglejte si poglavja Varnost.

6.1 Čiščenje notranjosti

Pred prvo uporabo očistite notranjost in vso opremo z mlačno vodo in nevtralnimi milom, nato osušite.



POZOR!

Vsi dodatki in sestavni deli naprave niso primerni za pranje v pomivalnem stroju.

6.2 Redno čiščenje

Opremo redno čistite:

- Notranjost in dodatke očistite z mlačno vodo in nevtralnimi milom. Sperite jih in obrišite do suhega.
- Redno obrišite tesnila vrat.

6.3 Odtaljevanje hladilnika

Med običajno uporabo se zmrzal samodejno odtaja z izparilnika v hladilniku. Odtajana voda odteka skozi korito v poseben vsebnik, kjer izpareva.

Redno čistite odprtino za odtekanje odtajane vode pod predali za solato.

Uporabite čistilno cev, priloženo napravi.

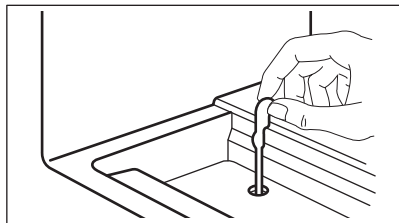

6.4 Odtaljevanje zamrzovalnika

⚠ POZOR!

Za strganje zmrzali iz evaporatorja nikoli ne uporabljajte ostrega kovinskega orodja.

Uporabljajte samo dodatno opremo, ki jo za to napravo priporoča proizvajalec, da pospešite odmrzovanje.



Približno 12 h pred odtaljevanjem nastavite nižjo temperaturo.

Običajno se na policah zamrzovalnika in okrog zgornjega predelka nabere tanka plast zmrzali. Zamrzovalnik odtajajte, ko plast ledu doseže debelino okoli 3-5 mm.

1. Ugasnite napravo in jo izklopite.
2. Odstranite shranjena živila.
3. Pustite vrata odprta in zaščitite tla pred vodo.
4. V predal za zamrtovanje dodajte toplo vodo, da pospešite postopek odtaljevanja.

5. Po odtaljevanju posušite notranjost.
6. Napravo vklopite. Zaprite vrata.
7. Nastavite najnižjo temperaturo za vsaj 3 h, preden živila zložite nazaj v zamrzovalnik.

6.5 Čiščenje zračnih kanalov

1. Najprej odstranite podnožje (A), nato prezračevalno rešetko (B).

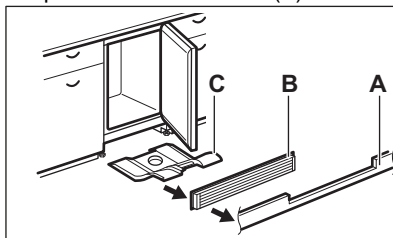

2. Očistite prezračevalno rešetko.
3. Odbojnik zraka previdno izvlecite ven (C) in preverite, da na njem ni sledi vode zaradi odtaljevanja.
4. Spodnji del naprave očistite s sesalnikom.

6.6 Obdobje neuporabe

Če naprave dlje časa ne uporabljate, opravite naslednje varnostne ukrepe:

1. Napravo izključite iz električnega omrežja.
2. Odstranite vsa živila.
3. Odtalite napravo.
4. Očistite napravo in vso dodatno opremo.
5. Pustite vrata odprta, da preprečite nastanek neprijetnih vonjav.

7. ODPRAVLJANJE TEŽAV

⚠ UPOZORNENIE!

Oglejte si poglavja Varnost.

7.1 Kaj storite v primeru ...

| Problem | Možni vzrok | Rešitev |
|--------------------|-------------------------|-------------------|
| Naprava ne deluje. | Naprava je izklopljena. | Napravo vklopite. |

| Problem | Možni vzrok | Rešitev |
|--|---|---|
| | Omrežni vtič ni pravilno povezan z omrežno vtičnico. | Omrežni vtič pravilno povežite z omrežno vtičnico. |
| | V omrežni vtičnici ni napetosti. | Z omrežno vtičnico povežite drugo električno napravo. Obrnite se na kvalificiranega električarja. |
| Naprava je hrupna. | Naprava ni ustrezno podprta. | Preverite, ali je naprava stabilna. |
| Deluje zvočni ali vidni alarm. | Vrata so odprta. | Zaprite vrata. |
| Kompresor neprekinjeno deluje. | Nastavljena je napačna temperatura. | Oglejte si poglavje „Upravljalna plošča“. |
| | Istočasno se v prostoru nahaja preveč hrane. | Počakajte nekaj ur in ponovno preverite temperaturo. |
| | Temperatura prostora je previsoka. | Oglejte si poglavje „Montaža“. |
| | Hrana, ki ste jo dali v napravo, je pretopla. | Počakajte, da se hrana ohladi na sobno temperaturo, preden jo shranite. |
| | Vrata niso pravilno zaprta. | Oglejte si razdelek „Zapiranje vrat“. |
| | Funkcija Frostmatic je vklopljena. | Oglejte si razdelek »Funkcija Frostmatic«. |
| Kompresor se ne zažene takoj po pritisku »Frostmatic« ali spremembi temperature. | Kompresor se zažene šele čez nekaj časa. | To je običajno, prisotna ni nobena napaka. |
| Vrata so napačno poravnana ali posegajo v prezračevalno rešetko. | Naprava ni poravnana. | Oglejte si navodila za namestitve. |
| Vrata se težko odpirajo. | Vrata ste poskusili ponovno odpreti takoj, ko ste jih zaprli. | Med zapiranjem in ponovnim odpiranjem vrat počakajte nekaj sekund. |
| Luč ne deluje. | Luč je v stanju pripravljenosti. | Zaprite in odprite vrata. |
| | Luč je okvarjena. | Obrnite se na pooblaščen servisni center. |
| Prisotno je preveč zmrzali in ledu. | Vrata niso pravilno zaprta. | Oglejte si razdelek „Zapiranje vrat“. |
| | Tesnilo je poškodovano ali umazano. | Oglejte si razdelek „Zapiranje vrat“. |
| | Živila niso pravilno zavita. | Hrano dobro zavijte. |
| | Nastavljena je napačna temperatura. | Oglejte si poglavje „Upravljalna plošča“. |
| | Naprava je povsem napolnjena in nastavljena na najnižjo temperaturo. | Nastavite višjo temperaturo. Oglejte si poglavje „Upravljalna plošča“. |
| | Nastavljena temperatura v napravi je prenizka, temperatura okolja pa previsoka. | Nastavite višjo temperaturo. Oglejte si poglavje „Upravljalna plošča“. |
| Vzdolž hrbtne plošče zamrzovalnika teče voda. | Med samodejnim odtaljevanjem se zmrzal na hrbtini plošči tali. | To je običajno. |

| Problem | Možni vzrok | Rešitev |
|--|---|---|
| Znotraj hladilnika je preveč kondenzirane vode. | Vrata so bila prepogosto odprta. | Vrata odprite samo, ko je treba. |
| | Vrata niso bila povsem zaprta. | Poskrbite, da bodo vrata povsem zaprta. |
| | Shranjena živila niso bila zaščiteni. | Živila pred hrambo v napravi zavijte v primerno embalažo. |
| | To je običajno, da se poleti in jeseni zaradi povečane vlažnosti zraka in hrane lahko nabere več kondenzacije. Hladilnik ne proizvaja vlage. Po tem se vlažnost v hladilniku zniža. | Poleti in jeseni nastavite višjo temperaturo v hladilniku (pribl. 6–7 °C). |
| Na steklenih policah so kapljice vode. | V hladilniku je preveč vlage. | Steklene police obrišite s krpo, da odstranite vodne kapljice. |
| Voda teče v hladilniku. | Živila v napravi preprečujejo odtokanje vode v zbiralnik. | Pazite, da živila niso v stiku s hrbtno ploščo. |
| | Iztok za vodo je zamašen. | Očistite iztok za vodo. |
| Voda se izteka na tla. | Iztok za staljeno vodo ni povezan s pladnjem za izparevanje pod napravo. | Iztok za staljeno vodo povežite s pladnjem za izparevanje. |
| Temperature ni mogoče nastaviti. | Funkcija Frostmatic je vklopljena. | Ročno izklopite funkcijo Frostmatic ali počakajte, da se samodejno izklopi. Oglejte si razdelek »Funkcija Frostmatic«. |
| Temperatura v napravi je prenizka/previsoka. | Nastavljena ni ustrezna temperatura. | Nastavite višjo/nižjo temperaturo. |
| | Vrata niso pravilno zaprta. | Oglejte si poglavje »Zapiranje vrat«. |
| | Hrana je prevroča. | Pustite živilom, da se ohladijo, preden jih shranite. |
| | Istočasno se v prostoru nahaja preveč hrane. | Hranite manj živil istočasno. |
| | Debelina sloja zmrzali presega 4-5 mm. | Odtalite napravo. |
| | Vrata ste pogosto odprli. | Vrata odprite samo, če je treba. |
| | Funkcija Frostmatic je vklopljena. | Oglejte si razdelek »Funkcija superzamrzovanja Frostmatic«. |
| | V napravi ne kroži hladen zrak. | Zagotovite kroženje hladnega zraka v napravi. Oglejte si poglavje »Nasveti in namigi«. |
| Površine v hladilniku so toplejše. | | To je običajno: |
| Svetleče diode za nastavev temperature utripajo sočasno. | Pri merjenju temperature je prišlo do napake. | Obrnite se na pooblaščen servisni center. Hladilni sistem bo še naprej ohranjal živila hladna, vendar temperature ne bo mogoče prilagajati. |



Če se težava nadaljuje, se obrnite na pooblaščen servisni center.

7.2 Zamenjava žarnice

Za zamenjavo žarnice se obrnite na pooblaščen servisni center.

7.3 Zapiranje vrat

1. Očistite tesnila vrat.
2. Za nastavitve vrat si oglejte navodila za namestitvev.
3. Za zamenjavo poškodovanih tesnil vrat se obrnite na pooblaščen servisni center.

8. TEHNIČNI PODATKI

Tehnični podatki se nahajajo na ploščici za tehnične navedbe na notranji strani naprave in na energijski nalepki.

Koda QR na energijski nalepki z naprave zagotavlja spletno povezavo do informacij, povezanih z delovanjem naprave, v podatkovni bazi EU EPREL. Energijsko nalepko hranite za referenco skupaj z navodili za uporabo in vsemi drugimi dokumenti, ki so priloženi tej napravi.

Iste informacije lahko v bazi EPREL najdete tudi s pomočjo povezave <https://eprel.ec.europa.eu> ter imena modela in številke izdelka, ki ju najdete na ploščici za tehnične navedbe naprave.

Za podrobnejše informacije o energijski nalepki si oglejte povezavo www.theenergylabel.eu.

9. INFORMACIJE ZA TESTNE INŠTITUTE

Namestitvev in priprava naprave za vsako preverjanje EcoDesign morata biti v skladu z EN 62552 (EU). Zahteve glede prezračevanja, mere izreza in najmanjši razmiki zadnjih strani morajo biti takšni, kot

so navedeni v poglavju Montaža tega uporabniškega priročnika. Za dodatne informacije in načrte natovarjanja se obrnite na proizvajalca.

10. SKRIB ZA OKOLJE

Reciklirajte materiale, ki jih označuje simbol . Embalažo odložite v ustrezne zabojnike za reciklažo. Pomagajte zaščititi okolje in zdravje ljudi ter reciklirati odpadke električnih in elektronskih naprav. Naprav, označenih s

simbolom , ne odstranjujte z gospodinjskimi odpadki. Izdelek vrnite na krajevno zbirališče za recikliranje ali se obrnite na občinski urad.



aeg.com

211630142-A-362024



CE