

▶ LWR85165A

SL Navodila za uporabo
Pralno-sušilni stroj

USER MANUAL

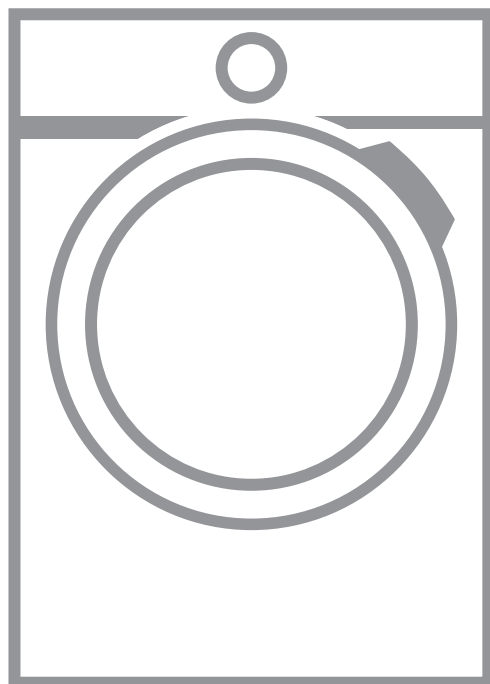

AEG

KAZALO

| | |
|---|----|
| 1. VARNOSTNE INFORMACIJE | 3 |
| 2. VARNOSTNA NAVODILA..... | 6 |
| 3. OPIS IZDELKA..... | 8 |
| 4. TEHNIČNI PODATKI..... | 10 |
| 5. NAMESTITEV..... | 10 |
| 6. UPRAVLJALNA PLOŠČA..... | 15 |
| 7. VRTLJIV GUMB IN TIPKE..... | 18 |
| 8. NASTAVITVE..... | 23 |
| 9. PRED PRVO UPORABO..... | 23 |
| 10. TEHNOLOGIJA AUTODOSE (SAMODEJNO DOVAJANJE)..... | 24 |
| 11. PROGRAMI..... | 30 |
| 12.  WI-FI – NASTAVITEV POVEZLJIVOSTI..... | 39 |
| 13. VSAKODNEVNA UPORABA..... | 42 |
| 14. VSAKODNEVNA UPORABA - PRANJE IN SUŠENJE..... | 46 |
| 15. VSAKODNEVNA UPORABA - SAMO SUŠENJE..... | 47 |
| 16. KOSMI V TEKSTILU..... | 49 |
| 17. NAMIGI IN NASVETI..... | 49 |
| 18. VZDRŽEVANJE IN ČIŠČENJE..... | 52 |
| 19. ODPRAVLJANJE TEŽAV..... | 59 |
| 20. VREDNOSTI PORABE..... | 65 |
| 21. HITRI VODNIK | 67 |
| 22. SKRB ZA OKOLJE..... | 69 |



ZA POPOLNE REZULTATE

Zahvaljujemo se vam, da ste izbrali ta izdelek AEG. Ustvarili smo ga, da bi vam zagotovili dolgoletno brezhibno delovanje z inovativnimi tehnologijami, ki pomagajo poenostaviti življenje – s funkcijami, ki jih ne morete najti pri običajnih napravah. Prosimo, vzemite si nekaj minut za branje, da ga kar najbolje izkoristite.

Obiščite naše spletno mesto za



Pridobitev nasvetov glede uporabe, brošure, odpravljanje težav, servisne informacije in informacije glede popravil:

www.aeg.com/support



Registrirajte izdelek za večjo uporabnost:

www.registeraeg.com



Kupite dodatno opremo, potrošno blago in originalne nadomestne dele za vašo napravo:

www.aeg.com/shop

SKRIB ZA STRANKE IN SERVIS

Vedno uporabite samo originalne rezervne dele.

Ko kličete servis, imejte pri roki naslednje podatke: Model, številka izdelka, serijska številka.

Podatke najdete na ploščici za tehnične navedbe.

 Opozorilo / varnostne informacije

 Splošni podatki in nasveti

 Informacije o varovanju okolja

Pridržujemo si pravico do sprememb.

1. VARNOSTNE INFORMACIJE



Pred začetkom nameščanja in uporabo te naprave natančno preberite priložena navodila.

Proizvajalec ni odgovoren za poškodbe ali škodo, nastalo zaradi nepravilne namestitve ali uporabe.

Navodila vedno shranite na varnem in dostopnem mestu za poznejšo uporabo.

1.1 Varnost otrok in ranljivih oseb



OPOZORILO!

Nevarnost zadušitve, poškodbe ali trajne telesne okvare.

- To napravo lahko otroci od osmega leta naprej ter osebe z zmanjšanimi telesnimi, čutnimi ali razumskimi

sposobnostmi ali s pomanjkanjem izkušenj ter znanja uporabljajo le pod nadzorom ali če so dobile ustrezna navodila glede varne uporabe naprave in če se zavedajo nevarnosti, ki obstajajo.

- Otroci med tretjim in osmim letom starosti ter invalidi se napravi ne smejo približevati, če niso pod stalnim nadzorom.
- Otroci, mlajši od treh let, se ne smejo približevati napravi, če niso pod stalnim nadzorom.
- Otroci morajo biti pod nadzorom, da se z napravo ne igrajo.
- Vso embalažo hranite zunaj dosega otrok in jo ustrezno zavržite.
- Pralna sredstva hranite zunaj dosega otrok.
- Ko so vrata naprave odprta, poskrbite, da so otroci in hišni ljubljenci dovolj oddaljeni od naprave.
- Če je naprava opremljena z zaščito za otroke, mora biti zaščita vklopljena.
- Otroci ne smejo izvajati čiščenja in uporabniškega vzdrževanja naprave, če ni zagotovljen nadzor.

1.2 Splošna varnost

- Ta naprava je namenjena samo pranju in sušenju perila, primerne za strojno pranje in sušenje, za domačo uporabo.
- Funkcije sušilnega stroja ne uporabljajte, če je perilo umazano od industrijskih kemikalij.
- Ta naprava je namenjena zgolj uporabi v gospodinjstvu v notranjem okolju.
- Ta naprava se lahko uporablja v pisarnah, hotelskih sobah, sobah motelov, kjer nudijo prenočišča z zajtrkom, kmečkih turizmih in drugih podobnih nastanitvenih objektih, kjer takšna uporaba ne presega (povprečnih) ravni domače uporabe.
- Ne spreminjajte specifikacij te naprave.
- Naprava mora biti nameščena kot samostoječa ali pod kuhinjski pult, če je dovolj prostora.

- Naprave ne nameščajte za vrati (običajnimi ali drsnimi) s tečaji na nasprotni strani, kjer je onemogočeno popolno odpiranje vrat naprave.
- Vtič vtaknite v vtičnico šele ob koncu postopka nameščanja. Poskrbite, da bo omrežni vtič po namestitvi dostopen.
- Prezračevalnih odprtih na dnu ne sme ovirati preproga, predpražnik ali katera koli druga talna obloga.
- **OPOZORILO:** Naprava se ne sme napajati preko zunanje preklopne naprave, kot je programska ura, in ne sme biti priključena na tokokrog, kjer si redno sledijo vklopi in izklopi.
- V prostoru, kjer je postavljena naprava, naj bo zagotovljeno dobro prezračevanje, da preprečite prihod neželenih plinov v prostor, če naprava deluje na plin ali drugo gorivo, vključno z odprtim ognjem.
- Izhodni zrak ne sme biti izločen v vod, ki je namenjen odvajanju hlapov iz naprav na plin ali drugo gorivo.
- Delovni tlak vode na vhodnem mestu vode od priključka za odvod mora biti med 0,5 bara (0,05 MPa) in 10 bari (1,0 MPa).
- Največja količina perila v napravi je 10.0 kg. Ne prekoračite največje količine perila pri posameznem programu (glejte poglavje »Programi«).
- Napravo je treba priključiti na vodovodni sistem z novim priloženim kompletom cevi ali drugimi kompleti cevi, ki jih priskrbi pooblaščen servisni center.
- Za ta namen ne uporabite starih, že uporabljenih kompletov cevi.
- Če je napajalni kabel poškodovan, ga mora zamenjati proizvajalec, pooblaščen servisni center ali druga strokovno usposobljena oseba, da se izognete nevarnosti električnega udara.
- Obrišite vlakna ali ostanke embalaže, ki so se nabrali okoli naprave.
- Izdelke, ki so bili prepojeni z rastlinskim ali mineralnim oljem, acetonom, alkoholom, bencinom, kerozinom,

odstranjevalci madežev, terpentinom, voski in odstranjevalci voskov ipd. pred sušenjem v sušilnem stroju najprej dobro operite ločeno z dodatno količino pralnega sredstva.

- Naprave ne uporabljajte, če je perilo umazano od industrijskih kemikalij.
- Ne sušite neopranih oblačil v pralno-sušilnem stroju.
- V sušilnem stroju ni dovoljeno sušiti izdelkov iz penaste gume (lateks), kap za tuširanje, impregniranih tkanin, gumiranih izdelkov in oblačil ali blazin, napolnjenih s penasto gumo.
- Mehčalce ali podobne izdelke morate uporabiti samo v skladu z navodili proizvajalca.
- Iz oblačil odstranite vse predmete, ki so lahko vir ognja, kot so vžigalniki ali vžigalice.
- **OPOZORILO:** Sušilnega stroja ne zaustavljajte pred zaključkom postopka sušenja, razen če vse kose perila hitro vzamete iz stroja in jih ločite, da se preostala vročina porazgubi.
- Zadnja faza sušenja v pralno-sušilnem stroju poteka brez gretja (faza ohlajanja) in zagotovi, da perilo doseže temperaturo, ki preprečuje poškodbe perila.
- Za čiščenje naprave ne uporabljajte visokotlačnega vodnega pršca in/ali pare.
- Očistite napravo z vlažno krpo. Uporabljajte samo nevtralna čistilna sredstva. Za čiščenje ne uporabljajte abrazivnih čistil, grobih gobic, topil ali kovinskih predmetov.
- Pred vsakršnim vzdrževanjem izklopite napravo in iztaknite vtič iz vtičnice.

2. VARNOSTNA NAVODILA

2.1 Namestitev



Namestitev mora biti izpeljana v skladu z ustreznimi državnimi predpisi.

- Upoštevajte navodila za namestitev, priložena napravi.

- Naprave ne nameščajte ali uporabljajte na mestu, kjer lahko temperatura pade pod 0 °C ali kjer je izpostavljena vremenskim vplivom.
- Pri premikanju naj bo naprava v pokončnem položaju.
- Poskrbite za kroženje zraka med napravo in tlemi.

- Odstranite vso embalažo in transportne vijake.
- Tla, kjer bo stala naprava, morajo biti ravna, stabilna, odporna na toploto in čista.
- Transportne vijake hranite na varnem. Če boste napravo v prihodnje premikali, jih morate ponovno namestiti, da zaklenete boben in preprečite poškodbe notranjosti.
- Pri premikanju naprave bodite pazljivi, ker je težka. Vedno uporabljajte zaščitne rokavice in priloženo obutev.
- Ne nameščajte ali uporabljajte poškodovane naprave.
- Naprave ne postavljajte na mesto, kjer njenih vrat ne morete povsem odpreti.
- Nastavite noge, tako da bo med napravo in tlemi potreben razmik.
- Ko je naprava na mestu, kjer bo trajno delovala, z vodno tehtnico preverite, ali je pravilno poravnana. V nasprotnem primeru ustrezno nastavite noge.

2.2 Električne povezave



OPOZORILO!

Nevarnost požara in električnega udara.

- **OPOZORILO:** Ta naprava je namenjena namestitvi/priključitvi na ozemljitveni priključek v zgradbi.
- Vedno uporabite pravilno nameščeno varnostno vtičnico.
- Ne uporabljajte razdelilnikov in podaljškov.
- Ne vlecite za električni priključni kabel, če želite izključiti napravo. Vedno povlecite za vtič.
- Priključnega kabla ali vtiča se ne dotikajte z mokrimi rokami.

2.3 Priključitev cevi za vodo

- Dovodna voda ne sme preseči temperature 25 °C.
- Ne poškodujte cevi za vodo.
- Pred priključitvijo na nove cevi, cevi, ki že dolgo niso bile v uporabi, tam, kjer so bila izvedena popravila ali nameščene nove naprave (vodni števci itd.), naj voda teče toliko časa, da bo čista in prozorna.

- Med in po prvi uporabi naprave se prepričajte, da ni prisotnih vidnih iztekanj vode.
- Če je cev za dovod vode prekratki, ne uporabite cevnega podaljška. Za zamenjavo cevi se obrnite na pooblaščen servisni center.
- Med odstranjevanjem embalaže lahko vidite iztekanje vode iz cevi za odvod vode. To je zaradi tovarniških testiranj naprav z vodo.
- Cev za odvod vode lahko podaljšate do največ 400 cm. Za drugo cev za odvod vode in podaljšek se obrnite na pooblaščen servisni center.
- Poskrbite, da bo pipa dosegljiva tudi po namestitvi.

2.4 Uporaba



OPOZORILO!

Nevarnost telesnih poškodb, električnega udara, požara, opeklin ali poškodb naprave.

- Ne postavljajte vnetljivih izdelkov ali predmetov, ki so prepojeni z vnetljivimi izdelki, v napravo, blizu nje ali nanjo.
- Med izvajanjem programa se ne dotikajte stekla vrat. Steklo se lahko močno segreje.
- Ne sušite poškodovanega (strganega, obrabljenega) perila, ki vsebuje polnilo.
- Če ste perilo prali s sredstvom za odstranjevanje madežev, pred sušenjem zaženite dodatno izpiranje.
- S perila odstranite vse kovinske predmete.
- Sušite le perilo, ki je primerno za sušenje v napravi. Upoštevajte navodila na etiketah za nego perila.
- Ne sedajte ali stopajte na odprta vrata naprave.
- V napravi ne sušite oblačil, ki so tako mokra, da od njih še kaplja.
- Ne dovolite, da se vroči predmeti dotaknejo plastičnih delov naprave.
- Pred programom sušenja odstranite kroglico za pralno sredstvo (če ste jo uporabili).
- Kroglice za pralno sredstvo ne uporabljajte, če nastavite neprekinjen program.

2.5 Servis

- Za popravilo naprave se obrnite na pooblaščen servisni center. Uporabite samo originalne rezervne dele.
- Prosimo, upoštevajte, da samopopravila ali nestrokovna popravila lahko imajo za posledico zmanjšanje varnosti, kar lahko razveljavi garancijo.
- Naslednji rezervni deli so na voljo 10 let po prekinitvi izdelave modela: motor in krtačke za motor, transmisijska gred med motorjem in bobnom, črpalke, blažilniki udarcev in vzmeti, pralni boben, tri-kraki nosilec bobna in ustrezni kroglični ležaji, grelci in grelni elementi, vključno s toplotnimi črpalkami, cevovodi in ustrezno opremo, vključno s gibkimi cevmi, ventili, filtri in elementi za preprečevanje uhajanja vode, ploščami tiskanega vezja, elektronskimi prikazovalniki, tlačnimi stikali, termostati in senzorji, programsko opremo in sistemskim programom, vključno s programsko opremo za ponastavitev, vrati, tečaji in tesnili vrat, drugimi tesnili, sklopom za zaklepanje vrat, plastičnimi

elementi, kot so razdeljevalniki pralnega sredstva. Prosimo, upoštevajte, da so nekateri od teh rezervnih delov na voljo samo usposobljenim serviserjem in da vsi rezervni deli niso primerni za vse modele.

- O žarnicah v izdelku in nadomestnih žarnicah, ki se prodajajo ločeno: Te žarnice so zasnovane za ekstremne pogoje v gospodinjskih aparatih, kot so izjemne temperature, vibracije in vlažnosti, ali za sporočanje informacij o delovanju aparata. Niso namenjene za uporabo drugje in niso primerne za sobno razsvetljavo v gospodinjstvu

2.6 Odstranjevanje

- Napravo izključite iz napajanja in vodovodnega sistema.
- Odrežite električni priključni kabel tik ob napravi in napravo zavrzite.
- Odstranite zapah in na ta način preprečite, da bi se otroci ali živali zaprli v boben.
- Napravo odstranite v skladu s krajevnimi zahtevami za odstranjevanje odpadne električne in elektronske opreme (OEEO).

3. OPIS IZDELKA

3.1 Posebne značilnosti

Vaš nov pralno-sušilni stroj je izdelan v skladu z vsemi sodobnimi zahtevami za učinkovito pranje in sušenje perila z nizko porabo vode, energije in pralnih sredstev ter skrbi za primerno nego perila.

- **Brezžična povezava in oddaljen vklop** omogočata zagon programa ter s tem komunikacijo s pralnim strojem in preverjanje stanja programa pranja na daljinskem upravljalniku.
- **Tehnologija Oko-Mix** je bila zasnovana za zaščito vlaken tkanin, zahvaljujoč različnim fazam predhodnega mešanja, kjer se v vodi najprej raztopi pralno sredstvo in nato mehčalec, preden se razporedita po perilu. Tako pralno sredstvo pride do vsakega vlakna in ga neguje.

- Zahvaljujoč **tipalom teže** lahko naprava zazna težo vaših oblačil in predlaga, koliko pralnega sredstva potrebujete za doseg najboljših rezultatov brez izgub.
- Tehnologija **ProSense** samodejno prilagodi trajanje programa perilu v bobnu za doseg odličnih rezultatov pranja v najkrajšem možnem času.
- Način **Para** je hiter in preprost način za osvežitev oblačil. Nežna faza s paro odstrani neprijetne vonjave in zmanjša zmečkanost suhega perila, zato ni potrebno veliko likanja. Para zmečča vlakna in zmanjša mečkanje tkanin. Likanje bo lažje!
- Funkcija **Odstranjevanje madežev** predhodno poskrbi za trdovratne madeže ter optimizira učinkovitost odstranjevalca madežev.
- **AutoDose Tehnologija** samodejno dozira pravo količino pralnega sredstva glede na količino perila;

predal ima dve vdelani posodi (pralno sredstvo + mehčalec ali drugo vrsto pralnega sredstva) in dva dodatna predelka za ročno dodajanje pralnega sredstva in dodatkov. Zagotovljena je najvišja prilagodljivost uporabe.

- **AEG Steam Fragrance**, zahvaljujoč programu s paro, nudi popolno rešitev

za osvežitev celo najboljčutiljeviš oblačil brez pranja. Uporabite nežno dišavo, ki jo je ekskluzivno razvilo **AEG**, da fazi odstranjevanja neprijetnih vonjav in gub dodate prijeten občutek »ravnokar opranega« perila.

3.2 Pregled naprave

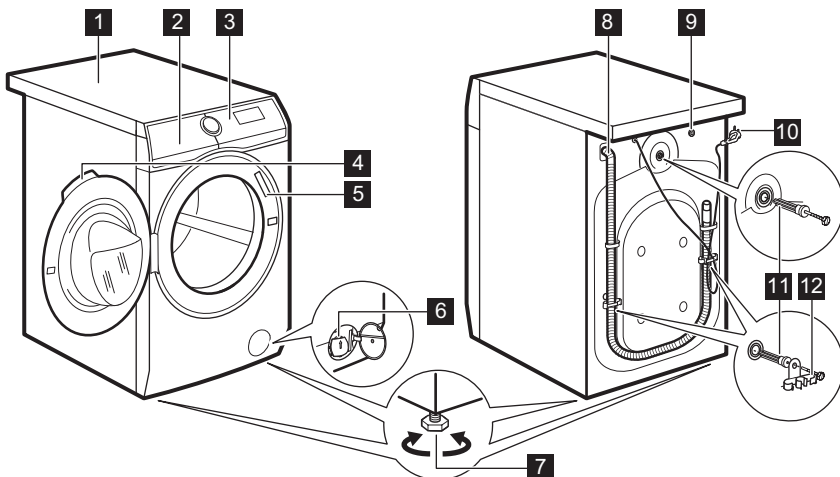

- | | |
|---|---------------------------------------|
| 1 Delovna površina | 7 Nogi za izravnavo naprave |
| 2 Predal za pralno sredstvo s posodama AutoDose in predelkoma za ročno dodajanje | 8 Cev za odvod vode |
| 3 Upravljalna plošča | 9 Prikluček cevi za dovod vode |
| 4 Ročaj vrat | 10 Omrežni kabel |
| 5 Ploščica za tehnične navedbe | 11 Tranportni vijaki |
| 6 Filter odtočne črpalke | 12 Nosilec cevi |

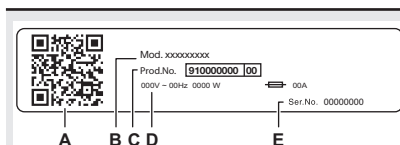

Na ploščici za tehnične navedbe se nahaja:

- Koda QR
- ime modela
- številka izdelka
- električna nazivna moč
- serijska številka

4. TEHNIČNI PODATKI

| | | |
|---|-------------------------------|---------------------------|
| Dimenzija | Širina/višina//skupna globina | 59.7 cm /84.7 cm /66.0 cm |
| Električne povezave | Napetost | 230 V |
| | Skupna moč | 2100 W |
| | Varovalka | 10 A |
| | Frekvenca | 50 Hz |
| Raven zaščite proti vdoru trdnih delcev in vlage, ki jo zagotavlja zaščitni pokrov, razen kjer nizkonapetostna oprema nima nobene zaščite proti vlagi | | IPX4 |
| Dovod vode ¹⁾ | | Mrzla voda |
| Tlak v vodovodnem omrežju | Najnižji | 0,5 bara (0,05 MPa) |
| | Najvišji | 10 barov (1,0 MPa) |
| Največja količina perila za pranje | Bombaž | 10.0 kg |
| Največja količina perila za sušenje | Bombaž | 6.0 kg |
| | Sintetika | 4.0 kg |
| Število vrtljajev centrifuge | Največja hitrost ožemanja | 1551 obr./min |

¹⁾ Cev za dovod vode priključite na pipo s 3/4" spojko.

5. NAMESTITEV



OPOZORILO!

Oglejte si poglavja o varnosti.

5.1 Odstranjevanje embalaže



OPOZORILO!

Pred namestitvijo naprave odstranite vso embalažo in transportne vijake.



OPOZORILO!

Uporabite rokavice.

1. Odstranite zunanji ovoj. Po potrebi uporabite nož.

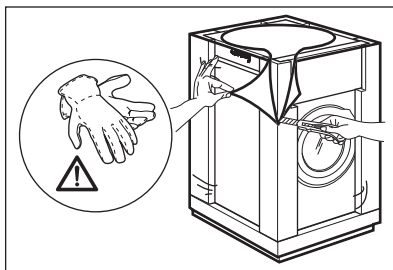

2. Odstranite kartonast pokrov in polistirensko embalažo.

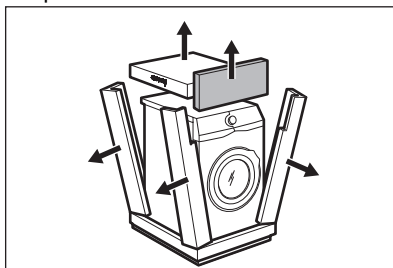

3. Odstranite notranji ovoj.

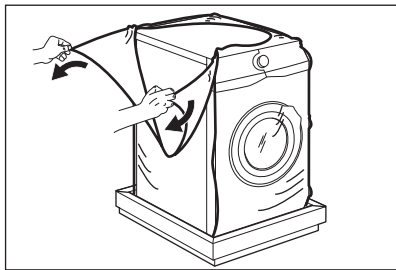

4. Odprite vrata in s tesnila vrat odstranite del iz polistirena in vse predmete iz bobna.

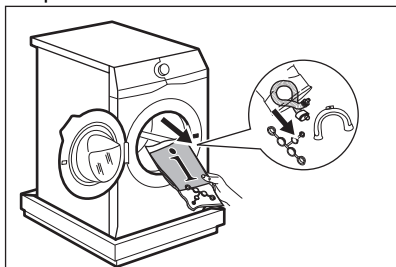

5. Napravo previdno nagnite na hrbtno stran.
6. Sprednji del polistirenske embalaže položite na tla pod napravo.

i Pazite, da ne boste poškodovali cevi.

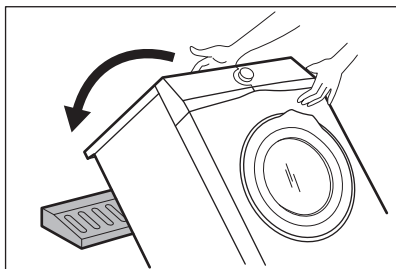

7. Z dna naprave odstranite polistirensko zaščito.

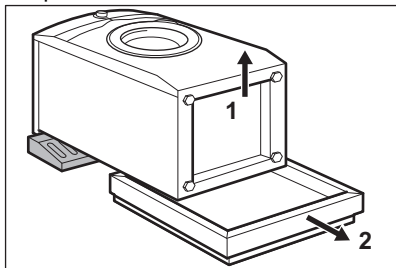

8. Napravo znova dvignite v pokončni položaj.

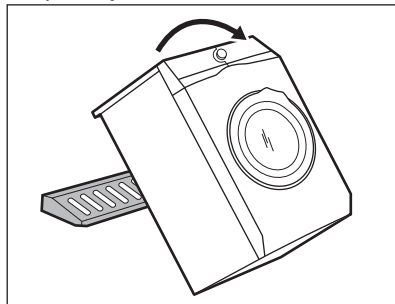

9. Iz držal za cevi odstranite napajalni kabel in cev za odvod vode.

i Lahko vidite iztekanje vode iz cevi za odvod vode. To je zaradi tovarniških testiranj naprav z vodo.

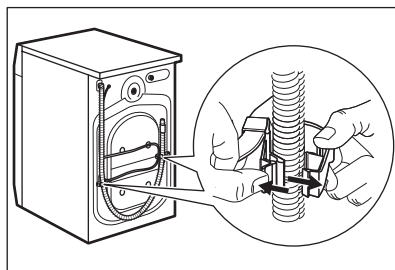

10. S priloženim ključem odstranite tri vijake.

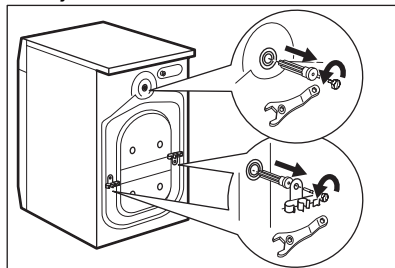

11. Izvlecite plastične distančnike.
12. V odprtine vstavite plastične čepi iz vrečke z navdili za uporabo.

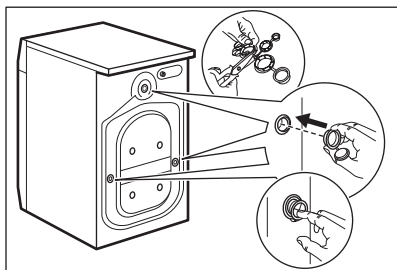

- i** Priporočamo, da embalažo in transportne vijake shranite za takrat, ko boste premikali napravo.

5.2 Postavitev in namestitev v vodoraven položaj

1. Napravo namestite na ravno trdno podlago.

- i** Pazite, da preproge ne bodo ovirale kroženja zraka pod napravo. Naprava se ne sme dotikati stene ali drugih delov.

2. Popustite ali privijte noge, da poravnate napravo.

- !** **OPOZORILO!**
Za poravnavo pod noge naprave ne polagajte kartona, lesa ali podobnih materialov.

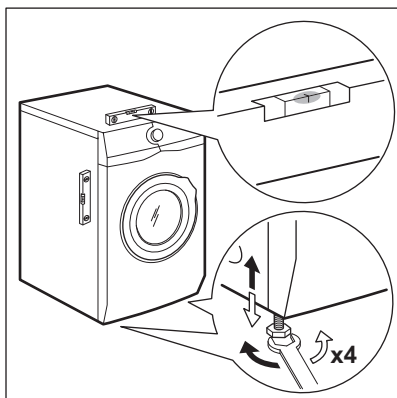

Naprava mora stati naravnost in stabilno.

- i** Pravilna namestitev naprave prepreči tresljaje, hrup in premikanje naprave med delovanjem.

- i** Ko je naprava nameščena na podstavek, uporabite dodatno opremo, opisano v poglavju »Dodatna oprema«. Pazljivo preberite navodila, priložena napravi in dodatni opremi.

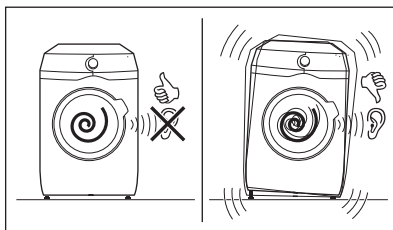

5.3 Komplet pritrditvenih plošč

Če napravo namestite na podstavek, ki ni dodatna oprema, ki jo dobavi podjetje AEG, napravo pritrdite na pritrditvene plošče. Ta nadomestni del je na voljo v spletni trgovini ali pri pooblaščenem trgovcu.

Pazljivo preberite navodila, priložena dodatni opremi.

5.4 Cev za dovod vode

1. Cev za dovod vode priključite na hrbtno stran naprave.
2. Usmerite jo v levo ali v desno, odvisno od položaja pipe za vodo.

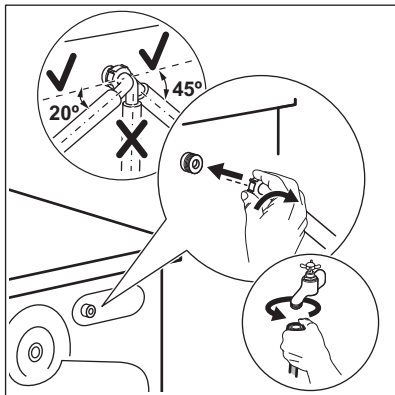

- i** Zagotovite, da dovodna cev ni nameščena navpično.
- Po potrebi popustite obročno matico, da namestite dovodno cev v pravi položaj.
 - Na pipo za mrzlo vodo privijte dovodno cev s spojko 3/4" (cole).

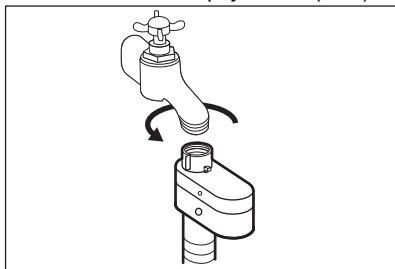

- !** **OPOZORILO!**
Voda na dovodu ne sme preseči temperature 25 °C.
- !** **POZOR!**
Zagotovite, da na spojkah ni puščanja.
- i** Ne smete uporabiti cevnega podaljška, če je priložena dovodna cev prekratka. Za zamenjavo dovodne cevi se obrnite na pooblaščen servis.

5.5 Naprava za prekinitev dovoda vode

Cev za dovod vode ima vgrajeno napravo za prekinitev dovoda vode. Ta

naprava preprečuje iztekanja vode zaradi naravnega staranja cevi.

To napako označuje rdeče področje v okencu »A«.

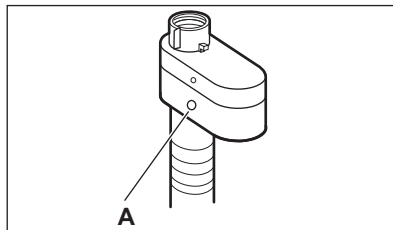

V tem primeru zaprite pipo in se obrnite na pooblaščen servisni center za zamenjavo cevi.

5.6 Izčrpavanje vode

Cev za odvod vode mora biti nameščena na višini med 60 cm in 100 cm od tal.

- i** Cev za odvod vode lahko podaljšate do največ 400 cm. Za drugo cev za odvod vode in podaljšek se obrnite na pooblaščen servisni center.

Cev za odvod vode je mogoče priključiti na različne načine:

- Naredite U-obliko s cevjo za odvod vode in jo speljite okrog plastičnega vodila za cev.

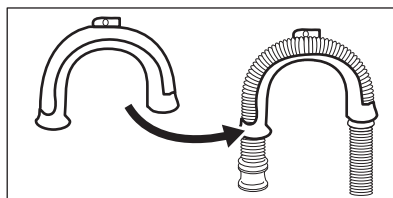

- Na rob umivalnika** - Pritrdite vodilo na pipo ali steno.

- i** Poskrbite, da se plastično vodilo ne bo moglo premikati, ko bo naprava izčrpavala vodo.

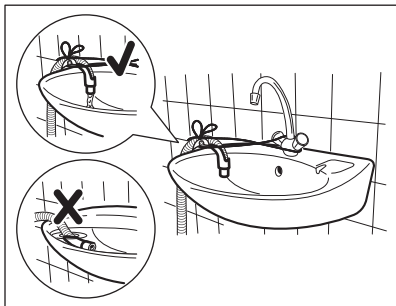

i Pazite, da cev za odvod vode ne bo potopljena v vodo. Lahko pride do povratnega toka umazane vode v napravo.

3. **Na fiksno odvodno cev s prežračevalno odprtino** - Cev za odvod vode vstavite neposredno v odtočno cev. Oglejte si sliko.

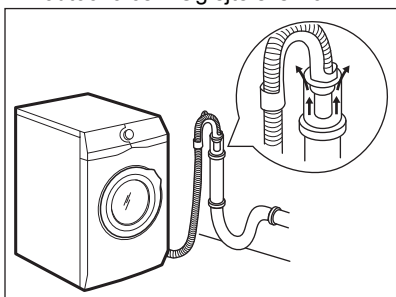

i Zagotovljeno mora biti odzračevanje konca cevi za odvod vode. Notranji premer odtočne cevi (najmanj 38 mm - najmanj 1.5") mora biti večji od zunanjega premera cevi za odvod vode.

4. Če je konec cevi za odvod vode videti tako (oglejte si sliko), jo lahko potisnete neposredno v fiksno odvodno cev.

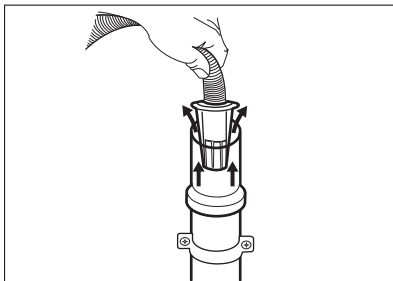

5. **Brez plastičnega vodila za cev na sifon** - Cev za odvod vode namestite na sifon in jo pritrдите z objemko. Oglejte si sliko.

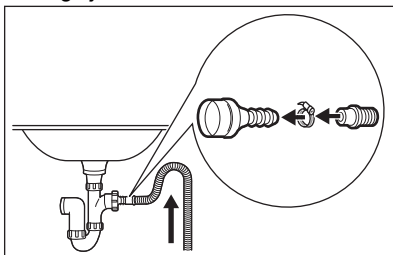

i Poskrbite, da bo cev za odvod vode obrnjena navzgor, da umazanija iz umivalnika ne bi prišla v napravo.

6. Cev namestite **neposredno v vgrajeno odtočno cev v steniin** jo pritrдите z objemko.

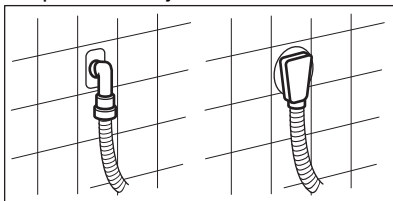

5.7 Električna povezava

Na koncu postopka nameščanja lahko vtaknete vtič v vtičnico.

Na ploščici za tehnične navedbe in v poglavju »Tehnični podatki« so navedene potrebne električne napetosti. Poskrbite, da bodo v skladu z napajanjem.

Preverite, ali električna napeljava na mestu priključitve stroja dovoljuje

največjo obremenitev. Upoštevajte tudi druge naprave in porabnike v prostoru.

Napravo priključite v ozemljeno vtičnico.

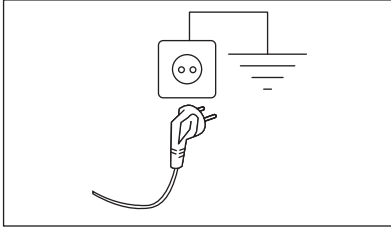

Napravo namestite tako, da je možen enostaven dostop do priključnega kabla.

Za vsa električna dela, potrebna za namestitev te naprave, se obrnite na pooblaščen servisni center.

Proizvajalec ne prevzema odgovornosti za škodo ali poškodbe, ki bi nastale zaradi neupoštevanja zgoraj navedenih varnostnih opozoril.





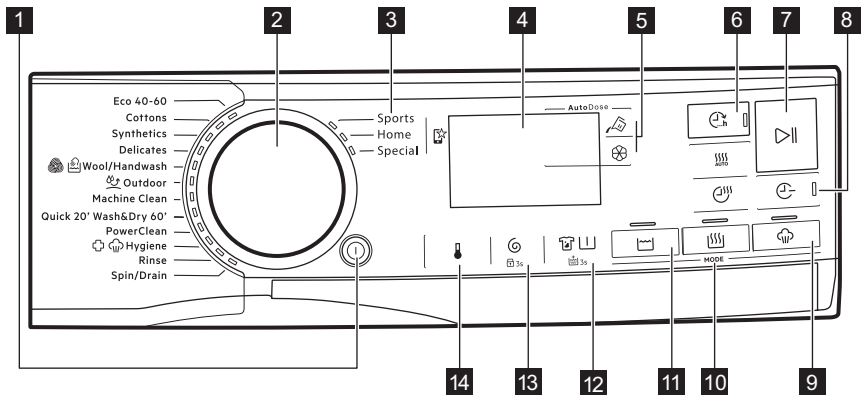



6. UPRAVLJALNA PLOŠČA

6.1 Opis nadzorne plošče











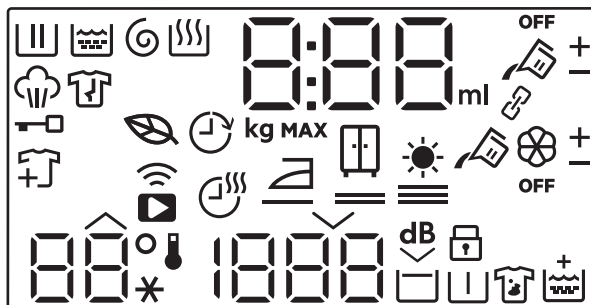



i Funkcij se ne da izbrati pri vseh programih pranja. Preverite združljivost funkcij s programi pranja v razdelku »Združljivost funkcij s programi« v poglavju »Programi«. Funkcija lahko izključuje drugo, v tem primeru vam naprava ne dopušča nastaviti nezdržljivih funkcij skupaj. Prikazovalnik in tipke morajo biti vedno čisti in suhi.

- | | |
|--|--|
| <p>1 Vključeno/Izključeno tipka na dotik </p> <p>2 Vrtljiv gumb za izbiro programa</p> <p>3 Prijubljeni programi </p> <p>4 Prikazovalnik</p> <p>5 Gumba na dotik za AutoDose tekoče pralno sredstvo in mehčalec </p> | <p>6 Zaključni ob tipka na dotik in Daljinsko upravljanje tipka na dotik </p> <p>7 Start/Pavza tipka na dotik </p> <p>8 Prihranek časa tipka na dotik </p> <p>9 Para tipka na dotik za način </p> |
|--|--|











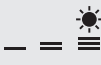



- 10** Sušenje način , Čas sušenja  in Samodejno sušenje  tipke na dotik
- 11** Pranje tipka na dotik za način 
- 12** Tipka Madeži/Predpranje  in trajna funkcija Dodatno izpiranje  3s
- 13** Tipka Ožemanje  in trajna funkcija Varovalo za otroke  3s
- 14** Temperatura tipka na dotik 

6.2 Prikazovalnik



| | |
|---|--|
|  | Indikator faze pranja. Utripa med fazo predpranja in pranja. |
|  | Indikator izpiranja. Utripa med fazo izpiranja. |
|  | Indikator faze ožemanja in črpanja. utripa med fazo ožemanja in črpanja. |
|  | Indikator faze sušenja. |
|  | Indikator faze s paro. |
|  | Indikator faze proti mečkanju (na voljo samo pri APP). |
|  | Indikator zaklenjenih vrat. |
|  | Indikator dodajanja perila: zasveti ob začetku programa, ko uporabnik lahko še vedno prekine delovanje naprave in vstavi dodatno perilo. |
|  | Indikator programa Eko: sveti, ko imajo izbrani program in funkcije eko profil. |
|  | Indikator Zaključí ob. |
|  | Indikator oddaljene povezave. Indikator povezave Wi-Fi. |

| | |
|---|--|
| | <p>Digitalni indikator lahko pokaže:</p> <ul style="list-style-type: none"> Trajanje programa (npr. 2:40, fazo pranja in/ali sušenja). Čas, prikazan ob nastavitvi programa, ne more ustrezati učinkovitemu trajanju in spremembi po fazi ProSense. Največja količina perila. Končajte pravočasno (npr. 30' ali 2h). Konec programa (). Opozorilna koda (npr. E20). Prikazovalnik količine tekočega pralnega sredstva in mehčalca: 88^{ml}. Oglejte si poglavje »AutoDose Tehnologija (samodejno dovajanje)«. Ob delu z aplikacijo: APP, AP (dostopna točka), UPD (posodobitev). Oglejte si poglavje »Wi-Fi - Nastavitev povezljivosti«. |
| | Prikazovalnik največje količine perila. Vrednost je prikazana tri sekunde po izbiri programa, izmenično s trajanjem programa. |
| | Prikazovalnik teže perila. Ikona kg utripa med preverjanjem količine perila (oglejte si poglavje »ProSense System Zaznavanje količine perila«). |
| MAX | Prikazovalnik največje količine perila. Utripa, če količina perila preseže navedeno količino. |
| | AutoDose indikator posode za tekoče pralno sredstvo. Ko zasveti, naprava samodejno doda pralno sredstvo. |
| | Indikatorja se prikažeta poleg in pri zviševanju ali zniževanju samodejnega dovajanja pralnega sredstva ali mehčalca. |
| OFF | AutoDose indikator stanja. Zasveti, ko je funkcija AutoDose za dodatke izklopljena. |
| | Ti indikatorji se prikažejo ob nastavitvi samodejnega dovajanja pralnega sredstva ali mehčalca. (oglejte si poglavje "AutoDose Tehnologija (samodejno dovajanje)") |
| Indikatorji za funkcije, ki jih lahko prenese-te samo preko aplikacije | |
| | Indikator časa sušenja. |
| | Indikator sušenja za likanje. |

| | |
|--|--|
|  | Indikator sušenja za v omaro. |
|  | Indikator dodatnega sušenja. |
|  | Indikator povezanega načina. Zasveti, ko sta obe AutoDose posodi povezani in napolnjeni z istim pralnim sredstvom. AutoDose funkcija za mehčalec je izklopljena: indikator  se ugasne, na prikazovalniku pa se prikažeta dva indikatorja posode za tekoče pralno sredstvo  . |
|  | Indikatorja se prikažeta poleg  in  pri zviševanju ali zniževanju samodejnega dovajanja pralnega sredstva ali mehčalca. |
|  | Področje za temperaturo: Prikazovalnik temperature Indikator hladne vode |
|  | Področje ožemanja: Prikazovalnik hitrosti ožemanja. Indikator Brez ožemanja. Faza ožemanja je izklopljena. |
|  | Indikator Zelo tiho. |
|  | Indikator Zadržano izpiranje. |
|  | Indikator varovala za otroke. |
|  | Indikator predpranja. |
|  | Indikator madežev. |
|  | Indikator Dodatno izpiranje. |

7. VRTLJIV GUMB IN TIPKE

7.1 Vključeno/Izklopljeno ①

S pritiskom te tipke nekaj sekund lahko vklopite ali izklopite napravo. Ob vklopu ali izklopu naprave se oglasita dva različna zvočna signala.

Ker funkcija stanja pripravljenosti samodejno izklopi napravo, da v nekaterih primerih zmanjša porabo energije, boste morda morali ponovno vklopiti napravo.

Za dodatne podrobnosti si oglejte odstavek Stanje pripravljenosti v poglavju Vsakodnevna uporaba.

7.2 Vrtljiv gumb za izbiro programa

Z vrtenjem gumba za izbiro programa lahko izberete želeni program.

7.3 Priljubljeni programi ☆

Ti položaji izbirnika so na voljo po povezavi naprave z Wi-Fi.

Priljubljene programe lahko nastavite in shranite prek aplikacije samo, če izberete med razpoložljivimi programi, ki so razdeljeni v tri kategorije, navedene na upravljalni plošči.

Ko so priljubljeni programi nastavljeni, jih lahko izberete prek aplikacije ali z obračanjem gumba za izbiro programa v ustrezen položaj: zasveti zadevna LED lučka, informacije na prikazovalniku pa se ustrezno posodobijo.



-  Priljubljene programe lahko prekličete z ustreznim ukazom v aplikaciji ali s pritiskom kombinacije gumbov Tovarniške privzete nastavitve.

7.4 Uvod

-  Možnosti/funkcij se ne da izbrati pri vseh programih pranja. Preverite združljivost možnosti/funkcij s programi pranja v »Razpredelnici programov«. Možnost/funkcija lahko izključuje drugo, v tem primeru vam naprava ne dopušča nastaviti nezdružljivih možnosti/funkcij skupaj. Prikazovalnik in tipke morajo biti vedno čisti in suhi.

7.5 AutoDose Tekoče pralno sredstvo in mehčalec

S pomočjo teh gumbov lahko:

-  vklopite in izklopite samodejno polnjenje pralnega sredstva.
-  vklopite in izklopite samodejno polnjenje mehčalca.

-  Za več podrobnosti si oglejte poglavje »AutoDose Tehnologija (samodejno dovajanje)«.

7.6 Zaključni ob

-  To funkcijo nastavite kot zadnjo po izbiri programa in drugih funkcij, v nasprotnem primeru jo lahko prekličete, če spremenite nekatere nastavitve.





Ta funkcija omogoča izbiro časa zaključka programa. Konec programa



lahko zakasnite za 1 ura z vsakim pritiskom na gumb, do največ 24 ur.

Prikazovalnik namesto nastavljenega časa konca programa prikazuje običajno trajanje programa (izraženo v urah 0h). Najkrajši čas, ki ga lahko izberete, ustreza zaokroženi uri najdaljšega trajanja programa (npr. če traja program 3:15 ur, je najkrajši čas, ki ga lahko izberete, 4 ure).



Oddaljeni zagon

Za vklop funkcije:

1. Dotaknite se tipke Zaključni ob , Indikator za daljinski upravljalnik  začne utripati.
2. V **3 sekundah** se dotaknite tipke Start/Pavza , da potrdite. Na prikazovalniku se enakomerno prikaže ustrezna ikona , vrata so zaklenjena.

-  Če nastavite program prek aplikacije in se ne ujema s položajem gumba, se besedilo  prikaže izmenično s trajanjem programa.



Oddaljeni zagon lahko izklopite na različne načine:

- **pred** začetkom programa: dotaknite se te tipke in nato pritisnite tipko Start/Pavza  v **3 sekundah**: vrata se odklenejo
- **po** začetku programa: pritisnite tipko Start/Pavza  - vrata se odklenejo - nato se dotaknite te tipke
- napravo izklopite in spet vklopite
- ob koncu programa, ko se vrata odklenejo.

7.7 Oddaljeni zagon

S hitrim dotikom tega gumba vklopite funkcijo oddaljenega zagona, ki omogoča, da zaženete, prekinete in izklopite napravo na daljavo.

Zasveti ustrezna svetleča LED lučka, na prikazovalniku pa se prikaže ustrezna ikona.

 Če nastavite program prek aplikacije in se ne ujema s položajem gumba, se besedilo  prikaže izmenično s trajanjem programa.

Ta gumb držite dlje časa, da zagotovite dve drugi funkciji:

- držite navzdol 3 sekunde, dokler se oglasi klik: Wi-Fi se vklopi in izklopi.
- držite 10 sekund, dokler se oglasi dvojni pisk in se na prikazovalniku prikaže  : za ponastavitev poverilnic za omrežje.

7.8 Start/Pavza

Dotaknite se tipke Start/Pavza  za začetek, premor naprave ali prekinitvev trenutnega programa.

7.9 Prihranek časa

S to funkcijo lahko skrajšate trajanje programa.

- Če je perilo normalno ali malo umazano, je priporočljivo skrajšati program pranja. **Enkrat** se dotaknite te tipke, da skrajšate trajanje.
- V primeru manjše količine perila se te tipke dotaknite **dvakrat**, da nastavite izredno hiter program. V tem primeru temperature 95 °C ni mogoče izbrati.



LED lučka gumba sveti in na prikazovalniku se prikaže nastavljeno trajanje programa.

 To funkcijo lahko uporabite tudi za skrajšanje trajanja načina s paro.

7.10 Temperatura

Ko izberete program pranja, naprava samodejno predlaga privzeto temperaturo.

Te tipke se dotikajte, dokler se na prikazovalniku ne prikaže zelena temperatura.

Ko se na prikazovalniku prikažeta indikatorja  in , naprava ne segreva vode.

7.11 Ožemanje

Ko nastavite program, naprava samodejno izbere privzeto število vrtljajev centrifuge.

To tipko pritiskajte za:

- **Sprememba števila vrtljajev pri ožemanju.**

 Na prikazovalniku se prikaže le število vrtljajev centrifuge, ki je na voljo pri nastavljenem programu.

- **Vklop funkcije Zadržano izpiranje.** Voda zadnjega izpiranja se ne izčrpa, s čimer se prepreči mečkanje perila. Program pranja se konča z vodo v bobnu, končno ožemanje pa se ne izvede.

Na prikazovalniku se prikaže indikator .

Boben se občasno obrne, s čimer zmanjša zmečkanost perila.

Vrata ostanejo zaklenjena. Boben se občasno obrne, s čimer zmanjša zmečkanost perila. Če želite odkleniti vrata, morate izčrpati vodo.

Dotaknite se gumba Start/Pavza : naprava izvede fazo ožemanja in izčrpa vodo.

- **Vklop funkcije Zelo tiho.** Vse faze ožemanja (vmesno in končno ožemanje) so ukinjene, program pa se konča z vodo v bobnu. To pomaga zmanjšati mečkanje. Ker je program zelo tih, je primeren za uporabo ponoči, ko je električna energija cenejša. Pri nekaterih programih se izpiranje izvaja z večjo količino vode.

Na prikazovalniku se prikaže indikator .

Vrata ostanejo zaklenjena. Boben se občasno obrne, s čimer zmanjša zmečkanost perila. Če želite odkleniti vrata, morate izčrpati vodo.

Dotaknite se tipk Start/Pavza in naprava izvede samo fazo črpanja.

- **Brez ožemanja**  .



To možnost nastavite za izklop vseh faz ožemanja. Na prikazovalniku se prikaže indikator . Naprava izvede samo fazo črpanja izbranega programa pranja. To možnost nastavite za zelo občutljive tkanine. Pri nekaterih programih pranja se za faze izpiranja porabi več vode.

-  Naprava samodejno izčrpa vodo po približno 18 urah.

7.12 Madeži/Predpranje

To tipko pritiskajte, da vklopite eno izmed dveh funkcij ali obe funkciji.

Na prikazovalniku se prikaže ustrezní indikator.

-  **Odstranjevanje madežev**
Z nastavitvijo te funkcije se ob simbolu za pralno sredstvo  prikaže indikator , naprava pa samodejno dovede dodatno količino pralnega sredstva, ko je omogočena posoda za samodejno dovajanje pralnega sredstva.
Če je posoda za samodejno dovajanje pralnega sredstva izklopljena, je mogoče to funkcijo zagnati kot pri običajnih napravah z dodajanjem pralnega sredstva ali dodatka v predelek za ročno dodajanje.

-  Če pritisnete tipko za posodo za pralno sredstvo, ko je vklopljena funkcija Odstranjevanje madežev, se funkcija AutoDose izklopi, vendar funkcija Odstranjevanje madežev še vedno ostane dejavna v ročnem načinu.

-  **Predpranje**

To funkcijo uporabite za dodajanje faze predpranja pri 30 °C pred pranjem.

Ta možnost je priporočljiva za močno umazano perilo, še posebej, če vsebuje pesek, prah, blato in druge trdne delce.

-  Ko izberete fazo predpranja in je vklopljena funkcija AutoDose, naprava samodejno doda pralno sredstvo. Ko je funkcija AutoDose izklopljena, dajte pralno sredstvo/ dodatek v dozirno kroglo v bobnu.



-  Funkcija lahko podaljša trajanje programa.

7.13 Pranje način



Ko je naprava vklopljena, zasveti svetleča dioda te tipke in tako prikazuje, da se bo izvajal program pranja.

-  Če pritisnete to tipko, ko sta vklopljena način sušenja ali način s paro, se program vrne v način samo pranja. Na ta način lahko med nastavljanjem prekličete način sušenja in pare ali način sušenja, če prekinete program pred začetkom faze sušenja.

7.14 Sušenje način

To tipko pritisnete **enkrat**, da dodate fazo sušenja ob koncu faze pranja. Prižgeta se LED lučki Pranje  in Sušenje .

To tipko pritisnete **dvakrat**, da izvedete samo fazo sušenja. Sveti samo Sušenje .

-  Za vrnitev v način samo pranja pritisnete tipko Pranje  med nastavljanjem ali ko prekinete program pred začetkom faze sušenja.

7.15 Čas sušenja

V programu, kjer ga lahko izberete, se dotaknite te tipke, da nastavite čas, ki ustreza tkaninam, ki jih želite sušiti (glejte tabelo "Čas sušenja"). Na prikazovalniku se prikaže nastavljena vrednost.

Način sušenja mora biti že nastavljen.









Z vsakim dotikom te tipke se časovna vrednost podaljša za pet minut.

-  Za različne vrste tkanin ni mogoče nastaviti vseh časovnih vrednosti.

7.16 Samodejno sušenje

Najprej z ustrezno tipko vklopite način sušenja, nato pa pritisnite na to tipko, da nastavite eno od treh samodejnih stopenj sušenja, ki jih predlaga naprava.

Na prikazovalniku zasveti ustrezni indikator suhosti:

-  =  =  **Suho za likanje:** perilo za likanje.
-  =  =  **Suho za v omaro:** perilo, ki ga nameravate pospraviti.
-  =  =  **Zelo suho:** perilo, ki ga nameravate povsem posušiti.

-  Za vsako vrsto tkanin ni mogoče nastaviti vseh samodejnih stopenj.

7.17 Para način

Način Para se lahko uporabi za zmanjšanje zmečkanosti in neprijetnih vonjav na oblačilih (kot so bombaž, sintetika, mešano perilo, vključno z občutljivimi oblačili), ki jih je potrebno zgolj osvežiti, v samo 25 minutah brez potrebe po pranju.

Vlakna tkanine se zrahljajo in zato je potem likanje lažje. Ko se cikel zaključí, perilo hitro vzemite iz bobna. Priporočena največja količina perila je 1 kg.

Indikator  med fazo s paro utripa na prikazovalniku.

Trajanje cikla lahko s funkcijo Prihranek časa  skrajšate do 15 minut.

Tega načina NE nastavljajte za naslednje vrste perila:

- Perilo, ki ni primerno za sušenje v sušilnem stroju.
- Perilo z oznako »samo za kemično čiščenje«.

-  Ne uporabljajte pralnega sredstva!
Način Para ne odstrani posebno močnih vonjav in ne izvaja higienskih ciklov. Po parni obdelavi je perilo lahko vlažno. Perilo za nekaj minut obesite ven.

Dišave (AEG Steam Fragrance)

AEG Steam Fragrance omogoča osvežitev celo občutljivih oblačil, odstranjevanje gub in dodajanje svežine z nežnim vonjem, ki ga razvija izključno **AEG**. Če svoja oblačila osvežite s paro in ne z izvajanjem celotnih ciklov pranja, bodo oblačila dalj časa ostala videti kot nova in kot taka na otip. Dišavo lahko celo varno uporabite s programoma Cashmere in Steam - če sta na voljo - za občutljive tkanine, kot sta kašmir in volna. Pri manjših količinah perila zmanjšajte doziranje dišave in trajanje programa: v samo petnajstih minutah bodo oblačila ponovno postala takšna, kot da so "sveže oprana".

Natančno preberite navodila, priložena dišavi.

NE:

- Sušite odišavljenega perila v sušilnem stroju. Vonj bo verjetno izginil.
- Uporabljajte dišav, ki imajo drugačen namen uporabe, kot je opisan tukaj.
- Uporabljajte dišav na novem perilu. Novo perilo lahko vsebuje ostanke sestavin končne obdelave, ki niso združljivi z njimi.

-  Dišava je na voljo v spletni trgovini **AEG** ali pri pooblaščenem trgovcu.

8. NASTAVITVE

8.1 Uvod

-  Ko pritisnete tipke, prstov **ne nagibajte** navzdol. Tipala spodnjih tipk so občutljiva in lahko vplivajo na vaš izbor.

8.2 Zvočni signali

Ta naprava ima različne zvočne signale, ki se oglasijo:

- Ob vklopu naprave (poseben kratek zvok).
- Ob izklopu naprave (poseben kratek zvok).
- Ob dotiku tipk (klik).
- Ob napačni izbiri (3 kratki zvoki).
- Ob koncu programa (zaporedje zvokov približno dve minuti).
- V primeru napake v delovanju naprave (zaporedje kratkih zvokov približno 5 minut).

Za **vklop/izklop** te funkcije držite gumb , dokler se ne oglasí pisk ali dvojni pisk.

-  Če izklopite to funkcijo, se zvočni signali izklopijo samo ob koncu programa.

8.3 Varovalo za otroke

S to funkcijo lahko otrokom preprečite igranje z upravljalno ploščo.

9. PRED PRVO UPORABO

-  Med nameščanjem ali pred prvo uporabo lahko v napravi opazite nekaj vode. To je odvečna voda, ki je ostala v napravi po celotnem preizkusu delovanja v tovarni, da je naprava zagotovo dobavljena stranki v odličnem delovnem stanju in ni razloga za skrb.

1. Poskrbite za odstranitev vseh transportnih vijakov z naprave.



Za **vklop/izklop** te funkcije držite pritisnjeno tipko , dokler se na prikazovalniku ne prikaže/izgine z njega .

Naprava po izklopu privzeto izbere to funkcijo.

8.4 Trajno dodatno izpiranje





S to možnostjo lahko trajno nastavite dodatno izpiranje, ko nastavite nov program.

Za **vklop/izklop** te funkcije tri sekunde držite  pritisnjeno tipko , dokler na prikazovalniku ne **zasveti/ugasne** indikator.

Če je možnost vklopljena, se naprava privzeto nastavi na to možnost, ko napravo izklopite ali zamenjate/ponastavite program.

-  Ta možnost podaljša trajanje programa.

2. Prepričajte se, da je na voljo električno napajanje in da je pipa odprta.
3. Posodi AutoDose morate napolniti s tekočim pralnim sredstvom  in mehčalcem . Oglejte si razdelek »Osnovna nastavitve AutoDose« v poglavju »Tehnologija AutoDose«.
4. V boben nalijte dva litra vode.
5. Nastavite in vklopite program za bombaž pri najvišji temperaturi brez perila v bobnu.

Na ta način iz bobna in kadi odstranite vso morebitno umazanijo.

10. TEHNOLOGIJA AUTODOSE (SAMODEJNO DOVAJANJE)

i Pozorno preberite to poglavje.

10.1 Uvod

Zaradi prave količine pralnega sredstva in mehčalca je perilo bolje negovano in pranje učinkovito.

Preveč pralnega sredstva uniči oblačila, premalo pralnega sredstva pa ne zagotovi dobrega pranja.

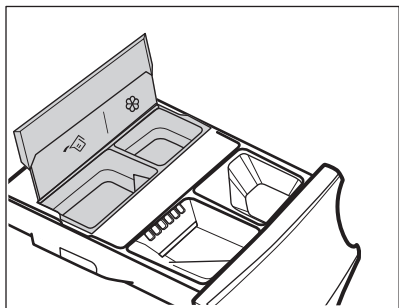

Ta naprava ima sistem samodejnega dovanja, ki lahko samodejno poskrbi za pravo količino pralnega sredstva in mehčalca ter ohrani integriteto blaga in živost barv.





 AutoDose posoda za tekoče pralno sredstvo.

 AutoDose posoda za mehčalec perila.

Ta naprava je predhodno tovarniško nastavljena tako, da ustreza večini uporabniških navad.

Po zagonu programa naprava samodejno sprosti pravo količino pralnega sredstva in mehčalca glede na dejansko količino perila, če je aktivirana funkcija AutoDose in če so na prikazovalniku prisotni indikatorji  in/ali .

in/ali .

i Pri nekaterih programih se funkcija AutoDose izklopi (indikatorja  in/ali  nista prikazana, na prikazovalniku pa se prikaže **OFF**), ker so za takšna oblačila potrebna posebna pralna sredstva ali nega. V tem primeru nalijte pralno sredstvo in druge dodatke v ustrezni predelek za ročno dodajanje. Oglejte si »Združljivost tehnologije AutoDose in funkcij s programi« v poglavju »Programi«.

i Dodatne razlage glede funkcije AutoDose in vklopa naprednih nastavitev so na voljo s prenosom aplikacije.

10.2 Predal za pralno sredstvo s posodama AutoDose in predelkoma za ročno dodajanje

i Pri uporabi pralnega in drugih sredstev vedno upoštevajte navodila, ki jih najdete na embalaži pralnih sredstev. Vendar pa priporočamo, da ne prekoračite najvišje označene ravni v vsakem predelku (**MAX**).

Če sta pri nastavljenem programu vklopljeni obe posodi AutoDose, se pralno sredstvo in mehčalec dovajata samodejno.

Če sta ena ali obe AutoDose posodi onemogočeni (OFF), nadaljujte z ročnim dodajanjem izdelka v ustrezni predelek.

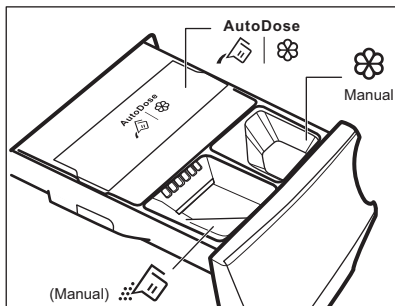

- AutoDose posodi za **tekoče pralno sredstvo** in mehčalec .



OPOZORILO!
V predelek AutoDose ne dajate praška.

- Ročni predelek za fazo pranja: **pralni prašek ali tekoče pralno sredstvo.**



Ko uporabljate tekoče pralno sredstvo, poskrbite, da bo vstavljena **posebna posoda za tekoče pralno sredstvo**. Oglejte si »Ročno dodajanje pralnega sredstva in dodatkov« v tem poglavju. Posoda za tekoče pralno sredstvo je priložena v bobnu.

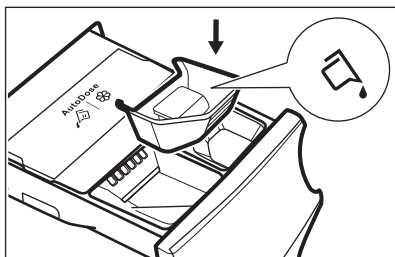

- Ročni predelek za **tekoče dodatke** (mehčalec, škrob).
- **MAX** Najvišja raven za pralno sredstvo/dodatke.

10.3 AutoDose osnovna nastavitve

Tovarniško prednastavljeni količini za velike količine perila sta 90 ml za posodo za pralno sredstvo in 25 ml za posodo za mehčalec: optimalna konfiguracija za številne pogoje uporabe. Naprava bo te nastavitve uporabila za izračun natančne količine za vsako pranje glede na količino perila.

Vendar pa pri izrednih razmerah (zelo mehka ali zelo trda voda) in določeni vrsti pralnega sredstva (npr. izredno kompaktno) priporočamo prilagoditev prednastavljene količine z upoštevanjem indikacije na posodi za pralno sredstvo in mehčalec: npr. pri uporabi izredno kompaktnega pralnega sredstva boste morali morda precej zmanjšati prednastavljeno količino.

Če rezultati pranja niso zadovoljivi ali če med pranjem nastane preveč pene, boste morali morda spremeniti tovarniško nastavitve. V poglavju „AutoDose način konfiguracije“ si preberite, kako lahko spremenite osnovno nastavitve, a še prej:

1. **Ugotovite stopnjo trdote vode.**
Preverite stopnjo trdote vode v vašem kraju. Stopnje so običajno navedene kot: mehka, srednja in trda.
Po potrebi se pri krajevnem vodovodnem podjetju pozanimajte o trdoti vode v vašem kraju.
2. **Ugotovite prilagojene količine pralnega sredstva.**
Preverite oznako na embalaži za pralno sredstvo/mehčalec, kjer je prikazana priporočena količina za uporabo. Predlagana količina je kombinacija treh različnih dejavnikov:
 - Stopnje trdote vode (glejte naslednjo tabelo);
 - Običajne stopnje umazanje.
 - Nazivne zmogljivosti naprave (npr. največja količina perila 10.0 kg). Če se nazivna zmogljivost na embalaži izdelka nanaša na manj zmogljive naprave, je treba prilagojeno količino povečati.

Stopnje trdote vode

| Stopnje | Razpon trdote vode | | | | |
|-----------------------|--------------------|------------------|------------------|-----------|-----------|
| | °f ¹⁾ | °d ²⁾ | °e ³⁾ | mmol/l | ppm |
| Mehko | <15 | <8 | <10 | <1.4 | <140 |
| Srednja ⁴⁾ | 15 - 25 | 8 - 14 | 0 - 17 | 1.5 - 2.5 | 150 - 250 |
| Trdo | >25 | >14 | >17 | >2.5 | >250 |

1) francoske stopinje





2) nemške stopinje

3) angleške stopinje

4) Tovarniška nastavitve lahko zadovolji večino pogojev uporabe.

10.4 AutoDose način konfiguracije

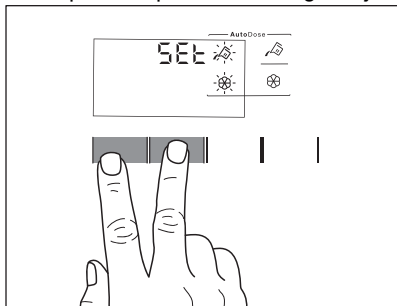

i Preden nadaljujete s katerokoli nastavitvijo programa, odprite način konfiguracije AutoDose. Način konfiguracije lahko prekličite trenutne nastavitve.

1. Pritisnite gumb Vključeno/Izključeno  in ga držite nekaj sekund, da vklopite stroj.
2. Počakajte približno 10 sekund za notranje preverjanje naprave.
3. Za vstop v konfiguracijski način nekaj sekund držite gumba Temperatura  in Ožemanje , dokler se na prikazovalniku ne pojavi **SEt** in utripajoča ikona za posodo z detergentom  in za posodo za mehčalec . Po 10 sekundah brez interakcije z upravljalno ploščo naprava zapre način konfiguracije.



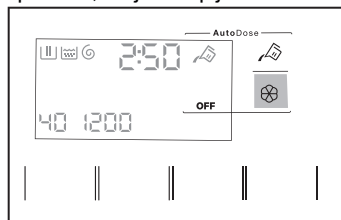

4. Dotaknite se ustreznih tipk posod, da izklopite in vklopite funkcijo. Prikazovalnik prikazuje OFF, ko je posoda izklopljena, ali indikator posode, ko je vklopljena.



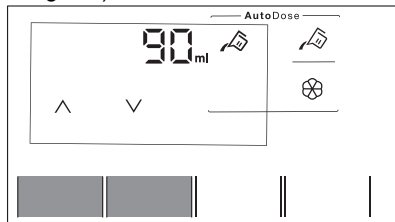

5. Za nastavev osnovne količine se dotikajte ustreznih tipk posod, dokler se na dnu prikazovalnika ne prikažejo privzeta količina izdelka za nego perila in dve puščici. Z večkratnim dotikom na gumb Temperatura  zmanjšajte doziranje, z gumbom Ožemanje  jo zmanjšate; najmanjši korak je 1 ml (vsak korak) ali 10 ml (ko držite gumb).



6. Po približno 10 sekundah se prikazovalnik vrne na prikazovalnik z informacijami o programu ali pa ponovno držite pritisnjena gumba

Temperatura  in Ožemanje  za takojšen izhod.

10.5 Dovajanje pralnega sredstva in dodatkov pri sistemu AutoDose

-  Preberite »Pralna in druga sredstva« v poglavju »Namigi in nasveti«.
-  Priporočamo, da ne prekoračite najvišje navedene ravni (**MAX**).

1. Odprite predal za pralno sredstvo.

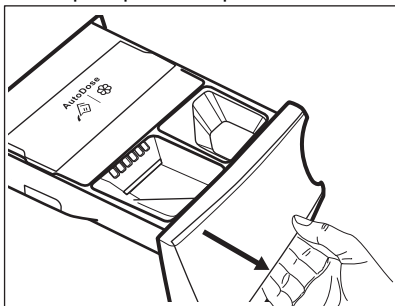

2. Dvignite pokrov sistema AutoDose.

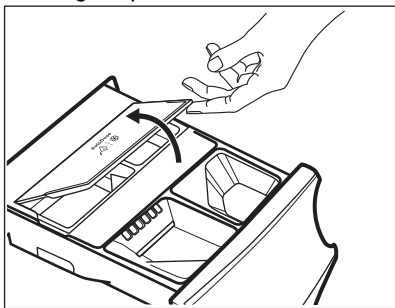

3. V posodo za pralno sredstvo AutoDose  nežno nalijte tekoče pralno sredstvo. Napolnite do najvišje navedene ravni **MAX**.

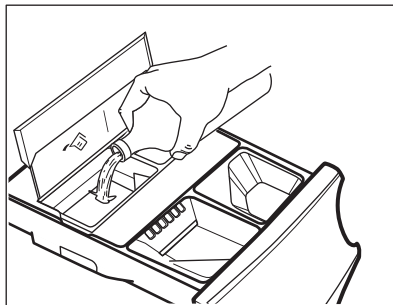

4. V posodo za mehčalec AutoDose  nežno nalijte mehčalec. Napolnite do najvišje navedene ravni **MAX**.

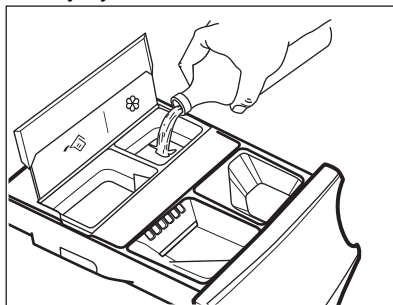

5. Spustite pokrov sistema AutoDose.

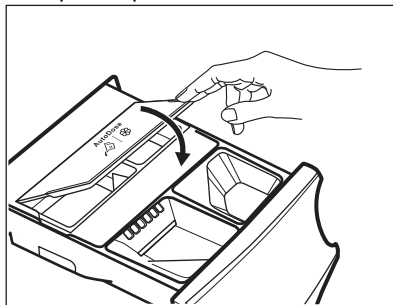

6. Nežno zaprite predal za pralno sredstvo, da se zaskoči.

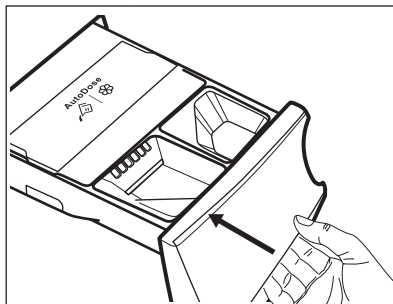

10.6 AutoDose Indikacija za nizko raven



Posod ne polnite AutoDose, razen če naprava ne navaja, da je prazna ena posoda ali sta prazni obe.

Ko pralno sredstvo v vklopljeni posodi doseže nizko raven, na prikazovalniku počasi in neprekinjeno utripa ustrezní indikator.

Utripati preneha, ko predelek napolnite.

Če posode ne napolnite ponovno, indikator po zagonu programa preneha utripati in sveti. Po koncu programa začne ponovno utripati.

Razen AutoDose če je IZKLOPLJEN, če sredstvo v predelku doseže nizko raven, se vsakokrat, ko se predal odpre, na prikazovalniku za nekaj sekund prikaže nastavljena količina za ta predelek kot opomnik za ponovno polnjenje.

Če je v obeh posodah raven pralnega sredstva nizka, utripata oba indikatorja, a prikazana je samo nastavljena količina za pralno sredstvo.



Če posodi napolnite pred prvim vklopom naprave, AutoDose indikator sistema ne utripa.



POZOR!

Posodi morate napolniti z enako blagovno znamko in vrsto pralnega sredstva/ mehčalca/dodatka, kot ste ga uporabili predhodno, v nasprotnem primeru morate pred ponovnim polnjenjem posodi očistiti.

10.7 Preklop z AutoDose na ročno dovajanje

Funkcijo AutoDose lahko izklopite za eno ali obe posodi s pritiskom simbola ustrezne tipke.

Primer:

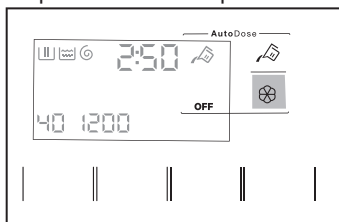

- Za izklop posode za mehčalec pritisnite tipko Mehčalec , dokler se na prikazovalniku ne prikaže **OFF**.



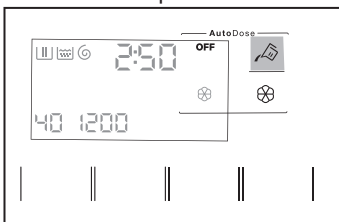

- Če morate uporabiti drugo pralno sredstvo, kot je v posodah AutoDose, lahko izklopite posodo za pralno sredstvo, tako da pritisnete tipko Detergent , dokler se na prikazovalniku ne prikaže **OFF**.



10.8 Izklop funkcije AutoDose

Če želite kot privzeto izbiro uporabiti predelka za ročno dodajanje, lahko povsem izklopite posodi AutoDose. Ko odprete način konfiguracije AutoDose s pritiskom tipk Temperatura  in Ožemanje .

1. Tapnite tipko Detergent  ali tipko Mehčalec , da se na prikazovalniku prikaže **OFF**: AutoDose je povsem izklopljen za ustrezno posodo ali obe posodi.

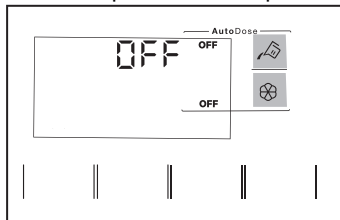

2. Čez približno 10 sekund se prikazovalnik vrne na prikazovalnik z informacijami o programu.

10.9 Ročno dodajanje pralnega sredstva in dodatkov

Morda boste morali uporabiti drugo pralno sredstvo ali mehčalec od tistega, ki ste ga uporabili v posodah AutoDose. Najprej se prepričajte, da sta posodi AutoDose izklopljeni, in nato v predelka za ročno dodajanje nalijte pralno sredstvo in/ali druga sredstva.

i Ne presežite najvišje navedene ravni **(MAX)**.

1. Odprite predal za pralno sredstvo.

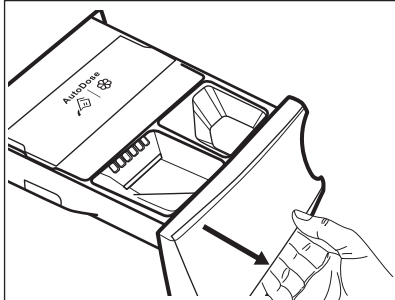

2. Prašek dajte v predelek . Ko uporabljate tekoče pralno sredstvo, si oglejte »Ročno dodajanje tekočega pralnega sredstva«.

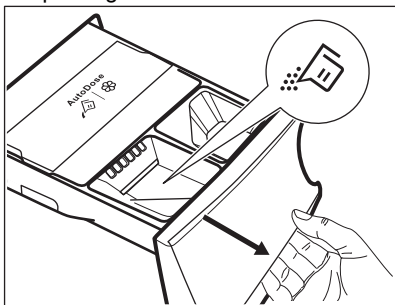

3. Če želite, nalijte mehčalec v predelek .

Manual

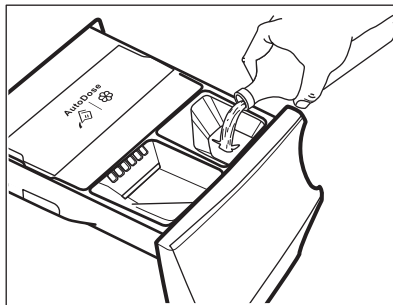

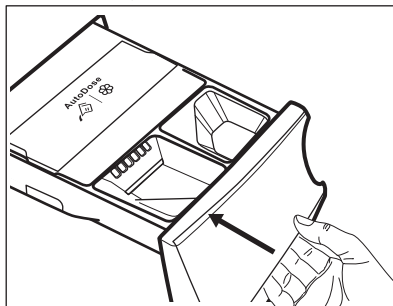

4. Nežno zaprite predal za pralno sredstvo, da se zaskoči.

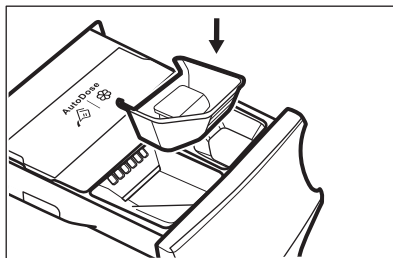

Ročno dodajanje tekočega pralnega sredstva

1. Vstavite posodo za tekoče pralno sredstvo.



2. Tekoče pralno sredstvo nalijte v predelek .

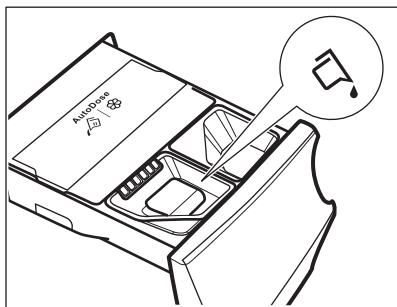

3. Nežno zaprite predal za pralno sredstvo, da se zaskoči.



Če stroja niste uporabljali več kot štiri tedne in sta posodi polni, lahko pralno sredstvo/mehčalec postane lepljiv ali se posuši. Potrebno je čiščenje predala, kot je navedeno v poglavju »Vzdrževanje in čiščenje«.

10.10 Indikacija za odprt predal

Med izvajanjem programa mora biti predal za pralno sredstvo vedno zaprt.

Tipalo v predalu med izvajanjem programa zazna, ali je predal odprt (ali nepravilno zaprt). V tem primeru naprava v trenutku preneha delovati.

Če pritisnete tipko Start/Pavza , se oglasi zvok za napako in vse s prikazovalnika izgine razen indikatorjev AutoDose, ki še nekaj sekund svetita. Nato se prikazovalnik povrne v predhodno stanje prekinitve.

To se zgodi tudi, če uporabnik izklopi AutoDose.

Za ponovni zagon programa poskrbite, da bo predal pravilno zaprt, in pritisnite tipko Start/Pavza .

11. PROGRAMI

11.1 My AEG Care aplikacija in dodatni skriti programi

My AEG Care aplikacija vam nudi **široko izbiro dodatnih skritih programov**. Napravo povežite z My AEG Care in lahko boste izbrali program, ki najbolj ustreza vašim potrebam.

V priljubljenem programu  lahko prav tako shranite vse skrite cikle. Če želite izbrati program iz naprave, si preberite "Priljubljeni programi" v poglavju "Vrtljivi gumb in gumbi"







Imena programov se lahko spremenijo glede na zahteve trga brez predhodnega obvestila. V aplikaciji lahko najdete popoln opis vsakega programa.

| | | | |
|------------------|--------------------|------------------|----------------------|
| Športna oblačila | Posteljnina | Otroška oblačila | Lažje likanje |
| Športna oblačila | Odeja | Jeans | Protialergijska para |
| Puhaste jakne | Brisače | Posteljnina XL | Hitri program 0.5 kg |
| Ragbi oprema | Dlaka hišnih ljub- | Srajce | |
| Oprema za smuča- | ljenčkov | Para – kašmir | |
| nje | | | |
| Tekaška obutev | | | |

11.2 Tabela programov

| Program Privzeta temperaturna Temperaturno območje | Referenčna hitrost ožemanja Razpon hitrosti ožemanja | Največja količina perila | Opis programa |
|---|---|--------------------------|---|
| Eco 40-60 (način Samo pranje) 40 °C ¹⁾ | 1600 obr./min 1600 obr./min – 400 obr./min | 10.0 kg | |
| Eco 40-60 + Stopnja suhosti za v omaro (način pranja in sušenja) 40 °C ²⁾ | 1600 obr./min 1600 obr./min – 1000 obr./min | 6.0 kg | Belo in barvno obstojno bombažno perilo. Običajno umazano perilo. |
| Eco 40-60 + Stopnja suhosti za v omaro (način Samo sušenje) | - | 6.0 kg | Belo in barvno obstojno bombažno perilo. |
| Bombaž 40 °C 95 °C – Hladno | 1600 obr./min 1600 obr./min – 400 obr./min | 10.0 kg | Belo in barvno bombažno perilo. Običajno, močno in manj umazano perilo. |
| Sintetika 40 °C 60 °C – Hladno | 1200 obr./min 1200 obr./min – 400 obr./min | 4.0 kg | Sintetično ali mešano perilo. Običajno umazano perilo. |
| Občutljivo 30 °C 40 °C – Hladno | 1200 obr./min 1200 obr./min – 400 obr./min | 2.0 kg | Občutljivo perilo, kot je perilo iz akrila, viskoze in mešano perilo, ki zahteva bolj nežno pranje. Običajno in manj umazano perilo. |
|  Volna/Ročno pranje 40 °C 40 °C – Hladno | 1200 obr./min 1200 obr./min – 400 obr./min | 2.0 kg | Volneno perilo za strojno in ročno pranje ter drugo perilo s simbolom za »ročno pranje«³⁾. |

| Program Privzeta temperatūra Temperaturno območje | Referenčna hitrost ožemanja Razpon hitrosti ožemanja | Največja količina perila | Opis programa |
|--|---|--------------------------|---|
|  Športna oblačila 30 °C 40 °C – Hladno | 1200 obr./min 1200 obr./min – 400 obr./min | 2.0 kg | <p> Ne uporabljajte mehčalca in se prepričajte, da v predalu za pralno sredstvo ni ostankov mehčalca.</p> <p>Oblučila, ki jih nosite zunaj, tehnična, športna oblačila, vodoodporne in zrako-prepustne jakne, jakne z odstranljivim flisom ali notranjo podlogo.</p> <p> Če zažene program pranja in sušenja, faza sušenja deluje tudi kot sredstvo za obnovitev vodoodbojnosti oblačil. Preverite, ali je na etiketi za nego perila navedeno, da je dovoljeno sušenje v sušilnem stroju.</p> |
| Čiščenje stroja 60 °C | 1200 obr./min 1200 obr./min – 400 obr./min | - | <p>Program vzdrževanja z vročo vodo za čiščenje in osveževanje bobna ter odstranjevanje ostankov, ki lahko povzročijo nastajanje neprijetnih vonjav. Pred zagonom tega programa odstranite vse perilo iz bobna. V posodo za detergent nalijte skodelico klorovega belila ali čistila za pralne stroje. NE uporabljajte obeh skupaj. ⁴⁾</p> <p>Če s tem programom nastavite način Sušenja , naprava izvede program za odstranitev kosmov iz bobna.</p> |
| Hitri 20' Pranje&Sušenje 60' program 30 °C 40 °C – 30 °C | 1200 obr./min | 1 kg | <p>Program, ki samo za 20 minut opere do 1 kg srajc iz mešane sintetike. Dodajte fazo sušenja, da si v 60 minutah zagotovite celotno storitev »pranje in sušenje«.</p> |
| PowerClean 30 °C 60 °C – 30 °C | 1600 obr./min 1600 obr./min – 400 obr./min | 5.0 kg | <p>Bombažno in mešano sintetično perilo. Popolno za pranje vaše dnevne količine perila v kratkem času za boljše nego oblačil in dobro pranje že pri 30 °C.</p> |

| Program Privzeta tempe- ratura Temperaturno območje | Referenčna hitrost ože- manja Razpon hi- trosti ožema- nja | Največja količina perila | Opis programa |
|---|---|--------------------------------|--|
|  Hygiene 60 °C | 1600 obr./min 1600 obr./min – 400 obr./min | 10.0 kg | Bela bombažna oblačila. Ta visoko učinkovit program pranja v kombinaciji s paro odstrani več kot 99,99 % bakterij in virusov ⁵⁾ ohranjanje temperature nad 60 °C v celotni fazi pranja; z dodatnim delovanjem na vlakna, zahvaljujoč parni fazi, izboljšana faza izpiranja zagotavlja ustrezno odstranitev ostankov pralnega sredstva in mikroorganizmov. Ta program zagotavlja tudi ustrezno zmanjšanje količine cvetnega prahu/alergenov. |
| Izpiranje | 1600 obr./min 1600 obr./min – 400 obr./min | 10.0 kg | Za izpiranje in ožemanje perila. Vse tkanine razen volnenih in zelo občutljivih. Znižajte število vrtljajev centrifuge glede na vrsto perila. |
| Ožemanje/črpanje | 1600 obr./min 1600 obr./min – 400 obr./min | 10.0 kg | Za ožemanje perila in črpanje vode iz bobna. Vse tkanine razen volnenih in občutljivih. |

1) **V skladu z Uredbo Komisije (EU) 2019/2023.** Ta program pri privzeti temperaturi in hitrosti ožemanja, samo v načinu pranja, z nazivno zmogljivostjo 10.0 kg lahko skupaj v istem ciklu opere običajno umazano bombažno perilo, za katerega je proizvajalec navedel, da je primerno za pranje pri 40 °C ali 60 °C.



Za doseženo temperaturo v perilu, trajanje programa in druge podatke si oglejte poglavje »Vrednosti porabe«.











Najučinkovitejši programi v smislu porabe energije so običajno tisti, ki delujejo pri nižjih temperaturah in trajajo dlje.

2) **V skladu z Uredbo Komisije (EU) 2019/2023.** Ta program pri privzeti temperaturi in hitrosti ožemanja, v načinu pranja in sušenja, z nazivno zmogljivostjo 6.0 kg in stopnjo suhosti za v omaro lahko skupaj v istem ciklu izvede pranje in sušenje običajno umazanega bombažnega perila, za katerega je proizvajalec navedel, da je primerno za pranje pri 40 °C ali 60 °C; po fazi sušenja lahko perilo takoj spravite v omaro.

3) Med tem ciklom se bobnen obračaja počasi, da je zagotovljeno nežno pranje. Morda bo videti, kot da se bobnen obračaja ali se ne obračaja pravilno, a to je normalno za ta program.

4) Po čiščenju bobna zaženite dodaten program izpiranja s praznim bobnom in brez pralnega sredstva, da odstranite morebitne ostanke belila.

5) Testirano na *Staphylococcus aureus*, *Enterococcus faecium*, *Candida albicans*, *Pseudomonas aeruginosa* in MS2 Bacteriophage v preizkusu, ki ga je izvedel zunanji izvajalec Swisstatest Testmaterialien AG leta 2021 (poročilo o preskusu št. 202120117).

| Program | Možnosti | | | | | | | | | | | |
|---|-----------------|--------|-----------|------------|--|--|-----------------|--------------------------------------|------------|---|-----------|------------------|
| | Eco 40-60 | Bombaž | Sintetika | Občutljivo |  Volna/Ročno pranje |  Športna oblačila | Čiščenje stroja | Hitri 20' Pranje&Sušenje 60' program | PowerClean |  Hygiene | Izpiranje | Ožemanje/črpanje |
|  Odstranjevanje madežev 2) | | ■ | ■ | | | | | | | ■ | | |
|  Predpranje | | ■ | ■ | | | | | | | | | |
|  3s Dodatno izpiranje | | ■ | ■ | ■ | | ■ | | | ■ | ■ | ■ | |
|  AUTO Samodejno sušenje | ■ ³⁾ | ■ | | | | | | | | ■ | | |
|  Čas sušenja | ■ | ■ | ■ | ■ | ■ | ■ | | | ■ | ■ | | |
|  Prihranek časa 4) | | ■ | ■ | ■ | | | | | ■ | | | |
|  Para 5) | | ■ | ■ | ■ | ■ | | | | ■ | | | |

| Program | Možnosti | | | | | | | | | | | |
|--|-----------|--------|-----------|------------|--------------------|------------------|-----------------|--------------------------------------|------------|---------|-----------|------------------|
| | Eco 40-60 | Bombaž | Sintetika | Občutljivo | Volna/Ročno pranje | Športna oblačila | Čiščenje stroja | Hitri 20' Pranje&Sušenje 60' program | PowerClean | Hygiene | Izpiranje | Ožemanje/črpanje |
|  Zaključni ob | ■ | ■ | ■ | ■ | ■ | ■ | ■ | ■ | ■ | ■ | ■ | ■ |

1) Če nastavite funkcijo Brez ožemanja, naprava izvede samo črpanje.

2) Ta funkcija ne deluje pri temperaturah, nižjih od 40 °C.

3) Ni na voljo s stopnjo Suho za likanje.

4) Če nastavite najkrajše trajanje, priporočamo, da zmanjšate količino perila. Napravo je mogoče povsem napolniti, vendar so lahko rezultati pranja manj zadovoljivi.

5) Trajanje faze s paro lahko skrajšate z gumbom Prihranek časa .

Ustrezna pralna sredstva za vsak program

| Program | Univerzalni prašek ¹⁾ | Univerzalno tekoče pralno sredstvo | Tekoče pralno sredstvo za barvasto perilo | Občutljivo volneno perilo | Posebno |
|--------------------------------------|----------------------------------|------------------------------------|---|---------------------------|---------|
| Eco 40-60 | ▲ | ▲ | ▲ | -- | -- |
| Bombaž | ▲ | ▲ | ▲ | -- | -- |
| Sintetika | ▲ | ▲ | ▲ | -- | -- |
| Občutljivo | -- | -- | -- | ▲ | ▲ |
| Volna/Ročno pranje | -- | -- | -- | ▲ | ▲ |
| Športna oblačila | -- | -- | -- | ▲ | ▲ |
| Hitri 20' Pranje&Sušenje 60' program | -- | ▲ | ▲ | -- | -- |
| PowerClean | -- | ▲ | ▲ | -- | -- |
| Hygiene | ▲ | ▲ | -- | -- | ▲ |

1) Pri temperaturah, višjih od 60 °C, je priporočena uporaba praška.

- ▲ = Priporočeno
 -- = Ni priporočeno

11.3 Woolmark Wool Care - modra



- Postopek pranja volne tega stroja so odobrili pri podjetju Woolmark za

pranje volnenih oblačil z oznako za »ročno pranje«, pod pogojem, da so izdelki oprani v skladu z navodili na etiketi oblačila in tistimi, ki jih je izdal proizvajalec tega pralnega stroja. M1361.

- Postopek sušenja volne tega stroja so preizkusili in odobrili pri podjetju Woolmark. Postopek je primeren za sušenje volnenega perila z oznako primernosti za »ročno pranje«, pod pogojem, da je perilo oprano s programom za ročno pranje, ki ga je odobrilo podjetje Woolmark, in posušeno v skladu z navodili, ki jih je izdal proizvajalec. M1224.

Woolmarkov simbol je certifikacijska znamka v številnih državah.

11.4 Samodejno sušenje



Začetni časi ciklov za programe s Samodejno sušenje funkcijo so samo ocene, dejanski čas sušenja se lahko nekoliko razlikuje od prikazanega časa.

| Stopnja sušenja | Vrsta tkanine | Količina perila |
|--|--|-----------------|
|  -- = ☰ Zelo suho Za perilo iz frotirja | Bombaž in posteljnina (kopalni plašči, brisače itd.) | do 6.0 kg |

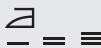
| Stopnja sušenja | Vrsta tkanine | Količina perila |
|--|--|-----------------|
|  <p>Suho za v omaro Za perilo, ki ga nameravate shraniti</p> | Bombaž in posteljnina (kopalni plašči, brisače itd.) | do 6.0 kg |
| | Sintetično in mešano perilo (jopice, bluze, spodnje perilo, gospodinjsko perilo in posteljnina) | do 4.0 kg |
| | Občutljivo perilo (perilo iz akrila, viskoze in mešano občutljivo perilo) | do 2.0 kg |
| | Volnena oblačila (volnene jopice) | do 1.0 kg |
| | Oblačila za športne dejavnosti na prostem (oblačila, ki jih nosite zunaj, tehnična, športna oblačila, vodoodporne in zrakopustne jakne, shell jakne) | do 2.0 kg |
|  <p>Lažje likanje Primerno za likanje</p> | Bombaž in posteljnina (rjuhe, prti, srajce itd.) | do 6.0 kg |

11.5 Časovna nastavitev sušenja

| Stopnja sušenja | Vrsta tkanine | Količina perila (kg) Hitrost ožemanja (obr./min) | Priporočeno trajanje (min) |
|--|--|---|----------------------------|
| Zelo suho Za perilo iz frotirja | Bombaž in posteljnina (kopalni plašči, brisače itd.) | 6.0 1600 | 245 - 265 |
| | | 4.0 1600 | 165 - 185 |
| | | 2.0 1600 | 125 - 135 |
| Suho za v omaro Za perilo, ki ga nameravate shraniti | Bombaž in posteljnina (kopalni plašči, brisače itd.) | 6.0 1600 | 235 - 255 |

| Stopnja sušenja | Vrsta tkanine | Količina perila (kg) Hitrost ožemanja (obr./min) | Priporočeno trajanje (min) |
|---|--|---|----------------------------|
| | | 4.0 1600 | 155 - 175 |
| | | 2.0 1600 | 115 - 125 |
| | Sintetično in mešano perilo (jopice, bluze, spodnje perilo, gospodinjstvo perilo in posteljnina) | 4.0 1200 | 135 - 145 |
| | | 1.0 1200 | 40 - 50 |
| | Občutljivo (perilo iz akrila, viskoze in mešano občutljivo perilo) | 2.0 1200 | 140 - 160 |
| | | 1.0 1200 | 70 - 80 |
| | Volna (volnene jopice) | 1.0 1200 | 110 - 130 |
| | Oblačila za športne dejavnosti na prostem (oblačila, ki jih nosite zunaj, tehnična, športna oblačila, vodoodporne in zrako-prepustne jakne, shell jakne) | 2.0 1200 | 140 - 160 |
| | | 1.0 1200 | 70 - 80 |
| Lažje likanje Primerno za likanje | Bombaž in posteljnina (rjuhe, prti, srajce itd.) | 6.0 1600 | 170 - 190 |
| | | 4.0 1600 | 105 - 125 |
| | | 2.0 1600 | 75 - 85 |

12. 📶 WI-FI – NASTAVITEV POVEZLJIVOSTI

V tem poglavju je opis postopka povezave pametne naprave z omrežjem Wi-Fi in nato z mobilnimi napravami.

S to funkcionalnostjo lahko prejimate obvestila, upravljate in nadzorujete napravo z mobilnimi napravami.

Funkcija Wi-Fi je izklopljena kot tovarniška privzeta nastavitvev.

Če želite povezati napravo, da bi uživali v polni izbiri funkcij in storitev, potrebujete:

- Brežično omrežje doma z omogočeno internetno povezavo.
- Mobilno napravo, povezano z brezžičnim omrežjem.

| | |
|------------------|------------------------------------|
| Frekvenca | 2,412–2,472 GHz za evropski trg |
| Protokol | IEEE 802.11b/g/n |
| Maks. moč | <20 dBm |

12.1 Koda QR na ploščici za tehnične navedbe

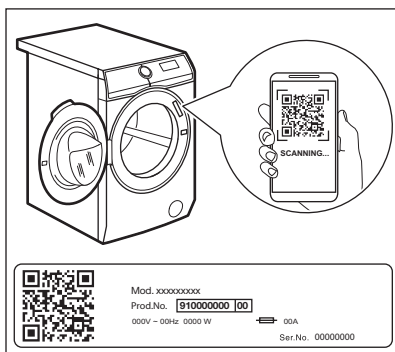

Koda QR se lahko uporablja na dva načina:

- Skenirajte QR kodo z vgrajeno aplikacijo za kamero, da prenesete aplikacijo My AEG Care iz trgovine App Store v pametni napravi in sledite potrebnim korakom.
- Parjenje vaše pametne naprave z napravo za poenostavitev postopka. Optično preberite QR kodo z aplikacijo My AEG Care z vgrajenim optičnim bralnikom za QR kodo.

12.2 Nameščanje in konfiguriranje aplikacije My AEG Care



My AEG Care vam vedno omogoča spremljanje nege perila preko mobilne naprave.

Vsebuje veliko številno programov, uporabnih funkcij in informacij o izdelkih, popolno prilagojenih napravi.

Preko aplikacije lahko izberete programe, ki so že na voljo na upravljalni plošči naprave, in odklenete dodatne programe, ki so na voljo samo preko mobilne naprave.

Dodatni programi se lahko sčasoma spremenijo, skupaj z novimi različicami aplikacije.



Gre za nego perila po meri – vse iz vaše mobilne naprave.

Pri povezovanju naprave z aplikacijo stojte zraven nje s pametno napravo.

Poskrbite, da bo vaša pametna naprava povezana z brezžičnim omrežjem.

1. Pojdite v trgovino App Store na pametni napravi ali skenirajte QR kodo (*preberite si poglavje „QR koda na ploščici za tehnične navedbe“*).
2. Prenesite in namestite aplikacijo My AEG Care.
3. Poskrbite za vklop povezave Wi-fi na napravi. V nasprotnem primeru preberite naslednji odstavek, »Konfiguriranje brezžične povezave za napravo«.
4. Zaženite aplikacijo. Izberite državo in jezik ter se prijavite z e-poštnim naslovom in geslom. Če nimate računa, ustvarite novega ob upoštevanju navodil v My AEG Care:
5. Upoštevajte navodila v aplikaciji za registracijo in konfiguracijo naprave.

12.3 Konfiguriranje brezžične povezave za napravo

1. Pritisnite gumb Vključeno/Izklopljeno  in ga držite nekaj sekund, da vklopite stroj. Počakajte približno 10 sekund, preden nadaljujete z brezžično konfiguracijo.
2. Izberite program, tako da obrnete gumb za izbiro programa.
3. Sočasno pritisnite in nekaj sekund držite tipki Zaključí ob in Samodejno sušenje, dokler ne zaslišite »klika«. Spustite tipki.  se prikaže na prikazovalniku za pet sekund in indikator  začne utripati.

Brezžični modul začne z zagonom.

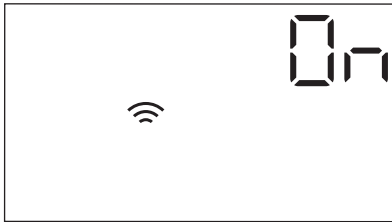

 Prepričajte se, da je aplikacija pripravljena za povezavo.

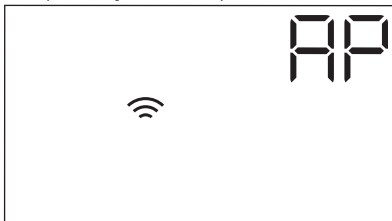

4. Po približno 10 sekundah se na prikazovalniku prikaže  (Dostopna točka).



Dostopna točka bo odprta približno tri minute.

5. Konfigurirajte My AEG Care aplikacijo na vaši pametni napravi in upoštevajte navodila za povezavo naprave z brezžičnim omrežjem.
6. Če je povezljivost konfigurirana, na prikazovalniku sveti indikator, ko se znova prikaže zaslon z informacijami o programu .



 Ob vsakem vklopu naprave traja približno 10 sekund, da se ta samodejno poveže z omrežjem. Ko indikator  neha utripati, je povezava pripravljena.



Za izklop brezžične povezave sočasno pritisnite in nekaj sekund držite tipki Zaključí ob in Samodejno sušenje do prvega zvočnega signala. Spustite tipki. na prikazovalniku se za 5 sekund prikaže *OFF*.

 Če izklopite in ponovno vklopite napravo, se brezžična povezava samodejno prekine.

Za odstranitev poverilnic za brezžično omrežje sočasno pritisnite in nekaj sekund držite gumba Zaključí ob in Samodejno sušenje, dokler se ne prikaže drugi zvočni signal: na prikazovalniku se za nekaj sekund prikaže .

12.4 Oddaljeni vklop

Oddaljeni zagon omogoča začetke programa z daljinskim upravljanjem.



 Daljinsko upravljanje se samodejno vklopi, ko pritisnete tipko Start/Pavza  za začetek programa, lahko pa program pranja zaženete tudi na daljavo. Ta funkcija se izklopi, ko odprete vrata.



Ko je aplikacija nameščena in je brezžična povezava vzpostavljena, lahko aktivirate Oddaljeni zagon:

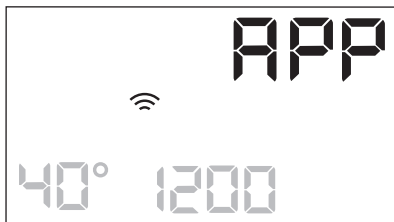

1. Dotaknite se gumba Daljinsko upravljanje  in na prikazovalniku

bo nekaj sekund utripal indikator
APP.



2. Dotaknite se gumba Start/Pavza , da aktivirate oddaljen zagon, preden indikator APP preneha utripati. Na zaslonu povzetka programov se prikažeta indikatorja  in  in vrata so zaklenjena. Zdaj lahko program zaženete na daljavo.

 Ko se dotaknete tipke Start/Pavza , potem ko indikator APP neha utripati, se oddaljen zagon ne vklopi, ampak se zažene nastavljeni program.

Za odstranitev oddaljenega zagona tapnite gumb Daljinsko upravljanje  in potrdite s pritiskom gumba Start/Pavza .

12.5 Posodobitev na daljavo

Aplikacija lahko predlaga posodobitev za vašo napravo.

Posodobitev je sprejeta samo preko aplikacije.

Če se program izvaja, aplikacija opozori, da se bo posodobitev začela ob koncu programa.

Med posodobitvijo naprava prikazuje  na prikazovalniku.

Med posodabljanjem ne izklaplajte ali izključujte naprave.

Naprava bo spet uporabna po koncu posodobitve brez kakršnegakoli obvestila o uspešni posodobitvi.

Če pride do napake, naprava prikaže  na prikazovalniku: pritisnite poljubno tipko ali obrnite gumb za vrnitev na običajno uporabo.

12.6 Vedno vklopljena funkcija Wi-Fi

Funkcija Wi-Fi Always On je na voljo v aplikaciji.

Ta funkcija ohranja napravo priključeno na omrežje, tudi ko je izklopljena.

Indikator  v presledkih sveti in ugasne (1 sekunda sveti, 5 sekund ne sveti).

Napravo lahko vklopite s pritiskom na gumb Vklopljeno/Izklopljeno  ali prek aplikacije.

 Funkcija Wi-Fi Always On lahko vpliva na porabo energije.

13. VSAKODNEVNA UPORABA



OPOZORILO!

Oglejte si poglavja o varnosti.

13.1 Uporaba tipala teže



Za pravilno uporabo tipala teže mora biti pri vklopu naprave boben prazen. Program nastavite, PREDEN daste perilo v boben.

13.2 Vklon naprave

1. Povezava omrežnega vtiča z omrežno vtičnico.
2. Odprite pipo za vodo.
3. Pritisnite gumb Vklopljeno/Izklopljeno  in ga držite nekaj sekund, da vklopite stroj.

Zaslišali boste kratek zvočni signal. Naprava samodejno predlaga privzeti program. Zasveti ustrezni indikator.

Na prikazovalniku si lahko ogledate trajanje cikla, največjo količino perila (za nekaj sekund), privzeto temperaturo, privzeto hitrost centrifugiranja in kazalce faz programa.

13.3 Vstavljanje perila

1. Odprite vrata naprave.

Na prikazovalniku se prikaže .

2. Preden oblačila položite v boben, jih stresite. Posamezno perilo dajte v boben.

Na prikazovalniku se teža perila posodablja v korakih po 0,5 kg, trajanje programa pa se posodablja skladno s tem. Teža je okvirna in se spreminja glede na vrsto perila.

-  Če daste v boben več perila, kot je največja količina, nekaj sekund utripa simbol **MAX** in prikazuje največjo priporočeno količino perila. Perilo lahko kljub temu operete, vendar bo poraba vode in energije večja. Če želite zagotoviti najboljšo porabo in rezultate pranja, odstranite odvečno perilo. Opozorilo o preveliki količini vstavljenega perila se prikaže samo pri programih, katerih največja količina perila je manjša od največje količine perila naprave.

3. Zaprite vrata. Pazite, da med vrati in gumijastim tesnilom vrat ne ostane noben kos perila. Obstaja nevarnost puščanja vode ali uničenja perila.

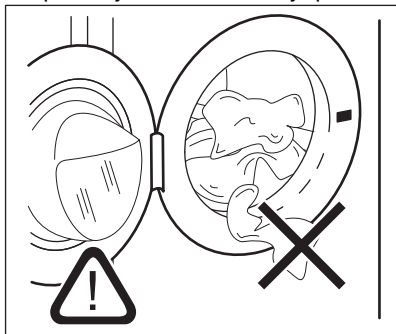

13.4 Uporaba pralnih in drugih sredstev

Če sta pri nastavljenem programu vklopljeni obe posodi AutoDose, se pralno sredstvo in mehčalec dovajata samodejno.

Če je pri nastavljenem programu izklopljena (OFF) ena izmed posod AutoDose ali obe, nadaljujte z ročnim dodajanjem izdelka v ustrezni predelek.

13.5 Vklon program



OPOZORILO!

Prepričajte se, da je predal za pralno sredstvo dobro zaprt, drugače se program ne bo vklopil.

Dotaknite se tipke Start/Pavza , da vklopite program.

Ustrezni indikator preneha utripati in sveti.

Na prikazovalniku začne utripati indikator trenutne faze.

Program se zažene, vrata do zaklenjena.



Na prikazovalniku se prikaže indikator .





Predn naprava začne polniti vodo, lahko kratek čas deluje odtočna črpalka.

13.6 Zaznavanje količine perila ProSense System

Po dotiku tipke Start/Pavza :

1. ProSense System začne z zaznavanjem količine perila za izračun dejanskega trajanja programa. Utripata indikator **kg** in dvopičje ure .
2. Po približno 15 minutah se na prikazovalniku prikaže novo trajanje programa: indikator **kg** ugasne, dvopičje ure  pa preneha utripati. Naprava samodejno prilagodi trajanje programa količini perila za doseg odličnih rezultatov pranja v najkrajšem možnem času. Trajanje programa se lahko podaljša ali skrajša.

 Zaznavanje ProSense System se izvede samo pri celotnih programih pranja (brez izbrane faze preskoka).

 ProSense ni na voljo pri nekaterih programih, kot so: Volna/Ročno pranje, programi s kratkimi cikli in brez faze pranja.

13.7 Začetek programa s funkcijo Zaključí ob

1. Pritisčajte, dokler se na prikazovalniku ne prikaže zelen čas med programom. Zasveti indikator .
2. Dotaknite se tipke Start/Pavza .
3. Naprava začne z odštevanjem časa do konca programa, program pa se začne ob pravem času za konec ob času, nastavljenem s to funkcijo.

Za spremembo ali preklic te funkcije:

1. Z gumbom Vklopljeno/Izklopljeno  izklopite napravo.
2. Napravo ponovno vklopite.
3. Ponovno nastavite program.

13.8 Indikatorji faz programa

Ko se program začne, utripa indikator trenutne faze, indikatorji drugih faz pa svetijo.

Npr. izvaja se faza pranja ali predpranja:





Ko se faza konča, ustrezen indikator preneha utripati in sveti. Utripati začne indikator naslednje faze.

Npr. izvaja se faza izpiranja: 



Če izberete funkcijo Para, zasveti indikator faze pare .

13.9 Prekinitev programa in spreminjanje funkcij

Med izvajanjem programa lahko spremenite **samo nekatere** funkcije:

1. Dotaknite se tipke Start/Pavza . Utripa ustrezeni indikator.
2. Spremenite funkcije. Informacije na prikazovalniku se skladno spreminjajo.
3. Ponovno se dotaknite tipke Start/Pavza . Program pranja se nadaljuje.

13.10 Preklic trenutnega programa

1. Pritisnite tipko Vklopljeno/Izklopljeno  za preklic programa in izklop naprave.
2. Ponovno pritisnite tipko Vklopljeno/Izklopljeno  za vklop naprave. Sedaj lahko nastavite nov program pranja.



 Če se je faza ProSense že izvedla in se je polnjenje z vodo že začelo, se zažene nov program **brez ponovitve faze ProSense**. Voda in pralno sredstvo se ne izčrpata, da se prepreči odpad.



13.11 Odpiranje vrat – Dodajanje oblačil

Med izvajanjem programa ali zakasnjenega vklopa so vrata naprave zaklenjena.

 Če sta temperatura in raven vode v bobnu previsoki in/ali se boben še vedno vrti, ne morete odpreti vrat.

Vrata lahko preprosto odprete za dodajanje ali odstranjevanje nekaterih oblačil, ko zasveti ikona .

1. Dotaknite se tipke Start/Pavza . Na prikazovalniku ustrezeni indikator zaklenjenih vrat ugasne.
2. Odprite vrata naprave. Po potrebi dodajte ali odstranite perilo.
3. Zaprite vrata in se dotaknite gumba Start/Pavza . Program ali zakasnjen vklop se nadaljuje.

Ko ugasne ikona , lahko vrata odprete po zaključku programa. Lahko pa tudi nastavite program/funkcijo ožemanja ali črpanja in nato pritisnete gumb Start/Pavza . Če programa ožemanja in črpanja nista na voljo na gumbu za izbiro programa, ju lahko nastavite preko aplikacije.

13.12 Konec programa

Ob koncu programa se naprava samodejno izklopi. Oglasijo se zvočni signali (če so vklopljeni).

Na prikazovalniku začnejo svetiti vsi indikatorji faze pranja, časovno področje pa prikazuje .

Indikator tipke Start/Pavza  ugasne.

Vrata se odklenejo, indikator  pa ugasne.

1. Pritisnite tipko Vklopljeno/Izklopljeno  za izklop naprave.



Pet minut po koncu programa funkcija varčevanja z energijo samodejno izklopi napravo.

 Ob ponovnem vklopu naprave se na prikazovalniku prikaže konec zadnjega izbranega programa. Z obračanjem gumba za izbiro programa nastavite nov program.

2. Iz naprave odstranite perilo.
3. Preverite, ali je boben prazen.
4. Vrata in predal za pralno sredstvo pustite priprta, da preprečite nastajanje plesni in neprijetnih vonjav.
5. Zaprite pipo.

13.13 Izčrpanje vode po koncu cikla





Če ste izbrali program ali funkcijo, ki ne izčrpa vode zadnjega izpiranja, je program končan, toda:

- Na prikazovalniku se prikažejo indikator , indikator funkcije  ali

 in indikator zaklenjenih vrat .



Utripa indikator trenutne faze .

- Se boben še vedno obrača v rednih intervalih in na ta način prepreči mečkanje perila.
- Vrata ostanejo zaklenjena.
- Da lahko odprete vrata, morate izčrpati vodo:

1. Po potrebi se dotaknite tipke Ožemanje , da znižate število vrtljajev centrifuge, ki ga predlaga naprava.
2. Dotaknite se gumba Start/Pavza :
 - Če ste nastavili , naprava izčrpa vodo in zažene centrifugo.
 - Če ste nastavili  dB, naprava samo izčrpa vodo.

Indikator funkcije  ali dB ugasne,



indikator  pa utripa in nato ugasne.

3. Ko je program zaključen in indikator zaklenjenih vrat  ugasne, lahko odprete vrata.
4. Nekaj sekund pritiskajte gumb Vklopljeno/Izklopljeno , da izklopite napravo.



 V vsakem primeru naprava samodejno izčrpa vodo po približno 18 urah.

13.14 Funkcija stanja pripravljenosti

Funkcija stanja pripravljenosti samodejno izklopi napravo za zmanjšanje porabe energije v naslednjih primerih:

- Ko naprave ne uporabljate pet minut, preden se dotaknete tipke Start/Pavza . Pritisnite tipko Vklopljeno/Izklopljeno  za ponoven vklop naprave.
- Pet minut po koncu programa pranja Pritisnite tipko Vklopljeno/Izklopljeno  za ponoven vklop naprave. Na prikazovalniku se prikaže konec zadnjega izbranega programa. Z obračanjem gumba za izbiro programa nastavite nov program.

 Če nastavite program ali možnost, ki se konča z vodo v bobnu, funkcija stanja pripravljenosti **ne izklopi** naprave in vas na ta način opozori, da je treba izčrpati vodo.

 Če je vklopljena funkcija Wi-Fi Always On, se v presledkih vklopi in izklopi samo indikator .



14. VSAKODNEVNA UPORABA - PRANJE IN SUŠENJE



 **OPOZORILO!**
Oglejte si poglavja o varnosti.

 Ta naprava je samodejni pralno-sušilni stroj.



14.1 Program NON-STOP - Pranje in sušenje z nastavljenim časom

 Niso vsi programi združljivi z načinom sušenja.

Pri nekaterih programih pranja lahko kombinirate način Pranje  in Sušenje  za zagon celotnega programa pranja in sušenja. Nadaljujte kot sledi:

1. Za nekaj sekund pridržite tipko **Vklopljeno/izklopljeno** , da vklopite napravo.
2. Stroj polnite s po enim kosom naenkrat.
3. Dajte detergent in dodatke v ustrezni predelek.
4. Gumb za izbiro programa obrnite na zeleni program pranja. Prikazovalnik kaže privzeto temperaturo in ožemanje. Po potrebi vrednost spremenite glede na vaše perilo. Na prikazovalniku se prikaže tudi največja priporočena količina perila za fazo pranja.
5. Nastavite zelene funkcije, če so na voljo.
6. Enkrat se dotaknite tipke za Sušenje način , da vklopite tudi funkcijo sušenja. Zasvetijo svetleče diode indikatorjev Pranje  in Sušenje





. Na prikazovalniku se prikažeta

indikatorja  in . Na prikazovalniku se prikaže tudi največja priporočena količina perila za program pranja in sušenja (npr. 6.0 kg za bombaž).



 Pri sušenju velike količine perila se prepričajte, da perilo ni zamotano in da je enakomerno porazdeljeno po bobnu.



14.2 Pranje in sušenje - Samodejne stopnje

Privzeta stopnja je stopnja suhosti za v

 omaro  =  = . Pri nekaterih programih lahko spremenite stopnjo sušenja.

1. Pritisčajte tipko Samodejno sušenje , dokler se na prikazovalniku ne prikaže potrebna stopnja sušenja. Indikatorji na prikazovalniku ustrezno zasvetijo:

a.  =  =  **Suho za likanje:** za bombažno perilo

b.  =  =  **Suho za v omaro:** za bombažno in sintetično perilo

c.  =  =  **Zelo suho:** za bombažno perilo.



Časovna vrednost na prikazovalniku predstavlja trajanje obeh ciklov, pranja in sušenja.

- i** Če želite dobro posušiti perilo z manjšo porabo energije in v krajšem času, naprava ne dovoli nastaviti prenizkega števila vrtljajev centrifuge za perilo, ki ga nameravate prati in sušiti.
2. Za zagon programa se dotaknite tipke Start/Pavza . Začne se preverjanje ProSense.

Na prikazovalniku zasveti indikator zaklenjenih vrat  in utripati začne indikator trenutno delujoče faze. Na prikazovalniku se prikaže tudi preostali čas programa.

14.3 Trajanje pranja in sušenja.

Izključite lahko tudi samodejni način sušenja in ročno izberete čas sušenja:

1. Z zaporednim dotikom tipke Čas sušenja  nastavite zeleno časovno vrednost (oglejte si razpredelnico "Sušenje z nastavljenim časom" v poglavju "Programi"). Indikator Samodejno sušenje  ugasne in zasveti indikator .

Najkrajši nastavljen čas sušenja je 10 minut.





Z vsakim pritiskom te tipke se časovna vrednost podaljša za pet minut. Na

prikazovalniku se prikaže nova nastavljena časovna vrednost.

2. Za zagon programa se dotaknite tipke Start/Pavza . Začne se preverjanje ProSense.

Na prikazovalniku zasveti indikator zaklenjenih vrat  in utripati začne indikator trenutno delujoče faze. Na prikazovalniku se prikaže tudi preostali čas programa.

14.4 Ob koncu programa sušenja

- Naprava se samodejno ustavi.
- Oglasijo se zvočni signali (če so vklopljeni).
- Na prikazovalniku zasveti .
- Svetleča dioda tipke Start/Pavza  ugasne. Indikator zaklenjenih vrat  ugasne.
- Nekaj sekund pritiskajte tipko Vključeno/Izklopljeno , da izklopite napravo.

- i** Nekaj minut po koncu programa funkcija varčevanja z energijo samodejno izklopi napravo.

1. Vzemite perilo iz stroja.
2. Prepričajte se, da je boben prazen.

- i** Po sušenju očistite boben, tesnilo in notranjost vrat z mokro krpo.

15. VSAKODNEVNA UPORABA - SAMO SUŠENJE

- !** **OPOZORILO!**
Oglejte si poglavja o varnosti.

- i** Ta naprava je samodejni pralno-sušilni stroj.

15.1 Priprava na sušenje

1. Za nekaj sekund pridržite tipko Vključeno/Izklopljeno , da vklopite napravo.

- i** Pri programu, ki je namenjen samo sušenju, prikazovalnik ne prikaže teže perila, preverjanje količine perila ProSense pa je izklopljeno.

2. Stroj polnite s po enim kosom naenkrat.
3. Vrtljiv gumb za izbiro programa zavrtite na ustrezní program sušenja.
4. Dvakrat tapnite na tipko Sušenje , da izklopite pranje in opravite samo sušenje. Sveti svetleča dioda tipke Sušenje. Na prikazovalniku se

prikažeta indikatorja  in





- i** Če želite pri sušenju velike količine perila dobre rezultate, preverite, da perilo ni zvito in da je enakomerno porazdeljeno po bobnu.

15.2 Sušenje - Samodejne stopnje

Privzeta stopnja je stopnja suhosti za v

omaro . Pri nekaterih programih lahko spremenite stopnjo sušenja.



1. Pritiskajte tipko Samodejno sušenje , dokler se na prikazovalniku ne prikaže potrebna stopnja sušenja. Indikatorji na prikazovalniku ustrezno zasvetijo:

a.  **Suho za likanje:** za bombažno perilo

b.  **Suho za v omaro:** za bombažno in sintetično perilo



c.  **Zelo suho:** za bombažno perilo.

Časovna vrednost na prikazovalniku predstavlja trajanje obeh ciklov, pranja in sušenja.

- i** Če želite dobro posušiti perilo z manjšo porabo energije in v krajšem času, naprava ne dovoli nastaviti prenizkega števila vrtljajev centrifuge za perilo, ki ga nameravate prati in sušiti.
2. Program vklopite z dotikom tipke Start/Pavza . Na prikazovalniku zasveti indikator zaklenjenih vrat  in utripati začne indikator trenutno delujoče faze. Na prikazovalniku se prikaže tudi preostali čas programa.

15.3 Sušenje z nastavljenim časom

Izključite lahko tudi samodejni način sušenja in ročno izberete čas sušenja:

1. Pritiskajte tipko Čas sušenja , da nastavite zeleno časovno vrednost (oglejte si razpredelnico »Sušenje z nastavljenim časom« v poglavju »Programi«). Na prikazovalniku ugasne indikator Samodejno sušenje  in zasveti indikator .





Najkrajši nastavljen čas sušenja je 10 minut.

Z vsakim pritiskom te tipke se časovna vrednost podaljša za pet minut. Na prikazovalniku se prikaže nova nastavljena časovna vrednost.

2. Dotaknite se tipke Start/Pavza , da vklopite program.

Na prikazovalniku zasveti indikator zaklenjenih vrat  in utripati začne indikator trenutno delujoče faze. Na prikazovalniku se prikaže tudi preostali čas programa.

15.4 Ob koncu programa sušenja

- Naprava se samodejno ustavi.
- Oglasijo se zvočni signali (če so vklopljeni).
- Na prikazovalniku zasveti .
- Svetleča dioda tipke Start/Pavza  ugasne. Indikator zaklenjenih vrat  ugasne.
- Nekaj sekund pritiskajte tipko Vključeno/Izključeno , da izklopite napravo.

- i** Nekaj minut po koncu programa funkcija varčevanja z energijo samodejno izklopi napravo.

1. Vzemite perilo iz stroja.
2. Prepričajte se, da je bobnen prazen.

- i** Po sušenju očistite bobnen, tesnilo in notranjost vrat z mokro krpo.

16. KOSMI V TEKSTILU

Med fazo pranja in/ali sušenja lahko nekatere vrste tkanin (goba, volna, puloverji) spustijo kosme.

Odpadli kosmi se lahko oprimejo perila med naslednjim programom.

Verjetnost za to neprijetnost se še poveča pri tehničnih tkaninah.

Za preprečevanje kosmov pri vašem perilu:

- ne perite temnih oblačil po tem, ko ste oprali in posušili svetle barvne tkanine (brisače, volno, puloverje) in obratno.
- Sušite te vrste tkanin na zraku, ko jih perete prvič.

- Očistite filter na odtoku.
- Po sušenju očistite boben, tesnilo in notranjost vrat z mokro krpo.

Za odstranjevanje kosmov v bobnu nadaljujte kot sledi:

- Izpraznite boben.
- Očistite boben in tesnilo vrat z mokro krpo.
- Nastavite program Čiščenje stroja in način Sušenje [SSS].
- Program vklopite z dotikom tipke Start/Pavza ▷||.

17. NAMIGI IN NASVETI



OPOZORILO!

Oglejte si poglavja o varnosti.

17.1 Vstavljanje perila

- Perilo razdelite na: belo, barvno, sintetično, občutljivo in volneno.
- Upoštevajte navodila za pranje, ki se nahajajo na etiketah za vzdrževanje perila.
- Belega in barvnega perila ne perite skupaj.
- Nekatero barvno perilo se pri prvem pranju razbarva. Priporočamo, da ga prvih nekaj pranj perete ločeno.
- Večslojno, volneno perilo in perilo s poslikavami obrnite z notranjo stranjo navzven.
- Predhodno poskrbite za trdovratne madeže.
- Trdovratne madeže odstranite s posebnim pralnim sredstvom.
- Bodite previdni z zavesami. Snemite kaveljčke in dajte zavese v pralno vrečo ali prevleko za blazino.
- Zelo majhna količina perila lahko povzroči težave z uravnoteženostjo pri centrifugi, kar vodi do prekomernih tresljajev. Če pride do tega:
 - a. prekinite program in odprite vrata (oglejte si poglavje »Vsakodnevna uporaba«),

- b. ročno porazdelite perilo, tako da bodo kosi perila enakomerno porazdeljeni po kadi,
- c. pritisnite tipko Start/Pavza. Centrifuga se nadaljuje.

- Zapnite gumbe na prevlekah za blazine, zadrge, sponke in kaveljčke. Zapnite pasove, zavežite vrvice, vezalke, trakove in vse druge ohlapne predmete.
- Ne perite nezarobljenega ali strganega perila. Za pranje majhnih predmetov (kosov perila) in/ali občutljivega perila (npr. nedrčkov z lokom, pasov, hlačnih nogavic, vezalk, trakov itd.) uporabite pralno vrečo.

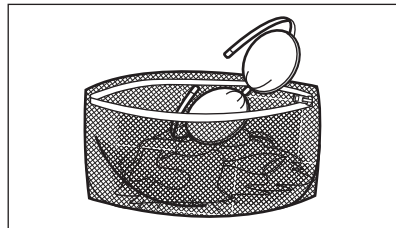

- Izpraznite žepe in razgrnite oblačila.

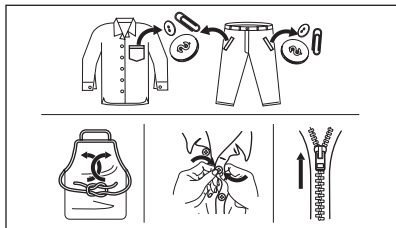

17.2 Trdovratni madeži

Za nekatere madeže voda in pralno sredstvo nista dovolj.

Priporočamo, da te madeže odstranite, preden daste perilo v napravo.

Na voljo so posebna sredstva za odstranjevanje madežev. Uporabite posebno sredstvo za odstranjevanje madežev, ki je primerno za vrsto madeža in tkanine.

Sredstva za odstranjevanje madežev ne pršite po oblačilih v bližini naprave, ker razjeda plastične dele.



17.3 Vrsta in količina pralnega sredstva

Izbira pralnega sredstva in uporaba prave količine vplivata na učinkovitost pranja, zmanjšujeta pa tudi odpadke in pomagata varovati okolje:

- Uporabljajte samo pralna in druga sredstva, ki so posebej namenjena pranju v pralnem stroju. Najprej upoštevajte naslednja splošna pravila:
 - pralne praške (tudi tablete in enoodmerna pralna sredstva) za vse vrste tkanin, razen občutljivih. Za belo perilo in razkuževanje perila uporabljajte pralni prašek, ki vsebuje belilo,
 - tekoča pralna sredstva (tudi enoodmerna pralna sredstva), po možnosti za programe pranja pri

nižjih temperaturah (največ 60 °C) za vse vrste tkanin ali posebna sredstva samo za volno.

- Izbira in količina pralnega sredstva sta odvisni od: vrste tkanine (občutljivo perilo, volneno perilo, bombaž itd.), barve oblačil, teže perila, stopnje umazanosti, temperature pranja in trdote vode.
- Upoštevajte navodila z embalaže pralnih ali drugih sredstev in pazite, da ne prekoračite najvišje navedene ravni (**MAX**).
- Ne mešajte različnih vrst pralnih sredstev.
- Uporabite manj pomivalnega sredstva, če:
 - perete majhno količino perila,
 - je perilo malo umazano,
 - se pralno sredstvo med pranjem zelo peni.
- Ko uporabljate tablete ali kapsule za pralno sredstvo, jih vedno vstavite v boben, ne v predal za pralno sredstvo, in upoštevajte priporočila proizvajalca.

Premajhna količina pralnega sredstva lahko povzroči naslednje:

- nezadovoljive rezultate pranja,
- posivitev perila,
- mastna oblačila,
- plesen v napravi.

Prevelika količina pralnega sredstva lahko povzroči naslednje:

- penjenje,
- slabši učinek pranja,
- slabše izpiranje,
- večji negativni vpliv na okolje.

17.4 Namigi za ekološko pranje

Za prihranek vode, energije in pomoč pri zaščiti okolja, vam priporočamo da sledite naslednjim korakom:

- **Običajno umazano perilo** lahko perete **brez predpranja** in tako prihranite pralno sredstvo, vodo in čas (s tem varujete tudi okolje!).
- Če napravo napolnite z **največjo količino perila, ki je navedena za vsak program, zmanjšate porabo energije in porabo vode.**
- Z ustrezno predhodno obdelavo lahko odstranite madeže in določeno

- stopnjo umazanije; perilo lahko nato operete pri nižji temperaturi.
- Za pravo količino pralnega sredstva si oglejte količino, ki jo predlaga proizvajalec pralnega sredstva, in preverite trdoto vode vašega domačega sistema. Oglejte si »Trdota vode«.
- Nastavite **najvišje število vrtljajev centrifuge** za izbrani program za varčevanje z energijo med fazo sušenja!

17.5 Trdota vode

Če je trdota vode na vašem območju visoka ali srednja, priporočamo, da uporabite sredstvo za mehčanje vode za pralne stroje. Na območjih, kjer je voda bolj mehka, uporaba sredstva za mehčanje vode ni potrebna.

Za informacije o trdoti vode v vašem kraju se obrnite na krajevno vodovodno podjetje.

Uporabite pravo količino sredstva za mehčanje vode. Upoštevajte navodila z embalaže izdelka.

17.6 Priprava programa sušenja

- Odprite pipo.
- Preverite, ali je cev za odvod vode priključena pravilno. Za dodatne informacije si oglejte poglavje za namestitvev.
- Za največjo količino perila pri programih sušenja si oglejte razpredelnico programov sušenja.

17.7 Perilo, ki ni primerno za sušenje





Programa sušenja ne nastavljajte za naslednje vrste perila:

- Sintetične zavese.
- Oblačila s kovinskimi dodatki.
- Najlonske nogavice.
- Prešite odeje.
- Posteljna pregrinjala.
- Odeje.
- Anorake.
- Spalne vreče.

- Tkanine, ki vsebujejo ostanke razpršilcev za lase, odstranjevalcev laka za nohte ali podobnih snovi.
- Izdelke iz penaste gume ali podobnih materialov.

17.8 Etikete na oblačilih

Ko sušite perilo, upoštevajte oznake na etiketah proizvajalca:

-  = Perilo lahko sušite v sušilnem stroju.
-  = Sušenje poteka pri visoki temperaturi.
-  = Sušenje poteka pri nižji temperaturi.
-  = Perila ne smete sušiti v sušilnem stroju.

17.9 Trajanje programa sušenja

Čas sušenja se lahko spremeni glede na:

- število vrtljajev zadnjega ožemanja,
- stopnjo suhosti,
- vrsto perila,
- težo perila.

17.10 Dodatno sušenje

Če je perilo po zaključku programa sušenja še vedno vlažno, ponovno nastavite kratek program sušenja.



OPOZORILO!
Da bi preprečili zmečkanost in krčenje perila, tega ne posušite preveč.

17.11 Splošni nasveti

Oglejte si razpredelnico »Sušenje z nastavljenim časom« in poiščite **povprečne** čase sušenja. Izkušnje vam bodo pomagale bolje posušiti perilo. Zabeležite čase trajanja programov, ki ste jih že izvedli.

Za preprečitev statične elektrike ob koncu sušenja:

1. Pri programu pranja uporabite mehčalec.
2. Uporabite poseben mehčalec za sušilne stroje.

3. Pred programom sušenja ne dodajajte pralnega sredstva ali mehčalca.
 4. Oblečilo iz grobih in gladkih tkanin ne sušite skupaj, da se oblečila iz gladkih tkanin ne strgajo.
 5. Iz žepov oblečil odstranite vse predmete, še posebej tiste, ki se lahko stopijo.
- Ob koncu programa sušenja vzemite perilo iz stroja v kratkem času.

18. VZDRŽEVANJE IN ČIŠČENJE



OPOZORILO!
Oglejte si poglavja o varnosti.

18.1 Razpored občasnega čiščenja

Občasno čiščenje pomaga podaljšati življenjsko dobo naprave.

Po koncu vsakega programa naj ostanejo vrata in predal za pralno sredstvo malo priprta, da omogočite kroženje zraka in posušite notranjost naprave: s tem boste preprečili nastanek plesni in neprijetnih vonjav.

Če naprave ne uporabljate dalj časa: zaprite pipo in odklopite napravo.

Orientacijski razpored občasnega čiščenja:

| | |
|--|-------------------------------|
| Odstr. vodnega kamna | Dvakrat letno |
| Vzdrževalno pranje | Enkrat mesečno |
| Čiščenje tesnila vrat | Vsaka dva meseca |
| Čiščenje bobna | Vsaka dva meseca |
| Odstranjevanje kosmov iz bobna | Dvakrat mesečno ¹⁾ |
| Čiščenje predala za pralno sredstvo in posod AutoDose | Dvakrat letno |
| Čiščenje filtra odtočne črpalke | Dvakrat letno |
| Čiščenje filtra v cevi za dovod vode in filtra v ventilu | Dvakrat letno |

¹⁾ Oglejte si poglavje »Kosmi v perilu«.

V naslednjih odstavkih je razloženo, kako morate čistiti vsak del.

18.2 Odstranjevanje tujkov



Pred zagonom programa preverite, ali so vsi žepi prazni in ohlapni predmeti zapeti. Preberite si »Polnjenje stroja« v poglavju »Namigi in nasveti«.

Odstranite vse tujke (kot so kovinske sponke, gumbi, kovanci itd.), ki jih morda najdete za tesnilom vrat, v filtrih in bobnu. Preberite si odstavke »Tesnilo vrat z zbiralnim utorom«, »Čiščenje bobna«, »Čiščenje odtočne črpalke« in »Čiščenje filtra v cevi za dovod vode in filtra v ventilu«. Po potrebi se obrnite na pooblaščen servisni center.

18.3 Čiščenje zunanjih površin

Napravo čistite le z blagim milom in toplo vodo. Povsem posušite vse površine.

Ne uporabljajte grobih gobic ali abrazivnih materialov.



OPOZOR!
Ne uporabljajte alkohola, topil ali kemičnih izdelkov.



OPOZOR!
Kovinskih površin ne čistite s čistili na osnovi klora.

18.4 Odstr. vodnega kamna



Če je trdota vode na vašem območju visoka ali srednja, priporočamo, da uporabite sredstvo za odstranjevanje vodnega kamna za pralne stroje.

Redno pregledujte boben, da preverite morebitno prisotnost vodnega kamna.

Običajna pralna sredstva že vsebujejo sredstva za mehčanje vode, a priporočamo, da občasno zaženete program s praznim bobnom in sredstvom za odstranjevanje vodnega kamna.

i Vedno upoštevajte navodila z embalaže izdelka.

18.5 Vzdrževalno pranje

Ponavljajoča in dolgotrajna uporaba programov z nizko temperaturo in kratkih programov lahko povzroči kopičenje pralnega sredstva, ostankov kosmov, rast bakterij in nastanek biofilma v bobnu in kadi. Zaradi tega lahko nastanejo neprijetne vonjave in plesen.

Če želite odstraniti te ostanke in očistiti notranjost naprave, vsaj enkrat na mesec izvajajte vzdrževalno pranje:

1. Iz bobna odstranite vse perilo.
2. Izklopite funkcijo AutoDose za pralno sredstvo in mehčalec.
3. Zaženite program za bombaž pri najvišji temperaturi z majhno količino praška ali, če je na voljo, zaženite program Čiščenje stroja.

18.6 Tesnilo na vratih

Ta naprava ima **samočistilni odtočni sistem**, ki lahka vlakna, odpadla z oblačil, odplakne z vodo. Redno pregledujete tesnilo. Kovance, gumbe in druge majhne predmete lahko odstranite ob koncu programa.

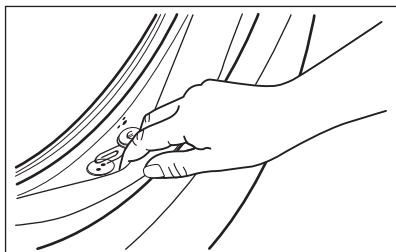

Po potrebi ga očistite s čistilnim sredstvom, ki vsebuje amonijak, ne da bi opraskali površino tesnila.

i Vedno upoštevajte navodila z embalaže izdelka.

18.7 Čiščenje bobna

Redno pregledujte boben, da preprečite neželene usedline.

Zaradi zarjavelih tujkov v bobnu ali prisotnosti železa v vodi lahko pride do kopičenja rje v bobnu

Očistite boben s posebnim čistilom za nerjavno jeklo.

i Vedno upoštevajte navodila na embalaži izdelka. Bobna ne čistite s sredstvi za odstranjevanje vodnega kamna, ki vsebujejo kisline, ali čistili, ki vsebujejo klor, jeklenimi gobicami ali jekleno volno

Za temeljito čiščenje:

1. Očistite boben s posebnim čistilom za nerjavno jeklo.

i Vedno upoštevajte navodila na embalaži izdelka.

2. Iz bobna odstranite vse perilo.
3. Izklopite funkcijo AutoDose za pralno sredstvo in mehčalec.
4. V prazen boben natresite majhno količino praška ali določenega izdelka, da izperete morebitne ostanke.

18.8 Čiščenje predala za pralno sredstvo in posod AutoDose



POZOR!

Ne spreminjajte znamke ali vrste pralnega sredstva, mehčalca perila ali dodatkov v posodah, ne da bi ju prej počistili.



Pred čiščenjem se prepričajte, da so vsi predelki prazni.

Za preprečitev morebitnega kopičenja ostankov praška, strjenega mehčalca, nastanka plesni v predalu za pralno sredstvo in/ali strjenih tekočih dodatkov v posodah AutoDose **tu in tam opravite naslednje postopke čiščenja:**

1. Odprite predal za pralno sredstvo.
Pritisnite jeziček, kot prikazuje slika,
in izvlecite predal za pralno sredstvo.

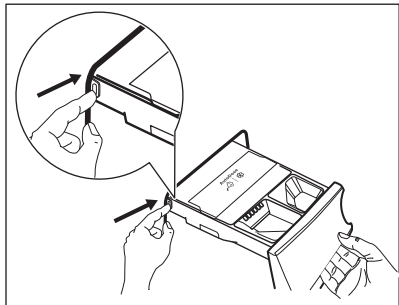

2. Odstranite vložek za mehčalec in posodo za tekoče pralno sredstvo, če je vstavljena.

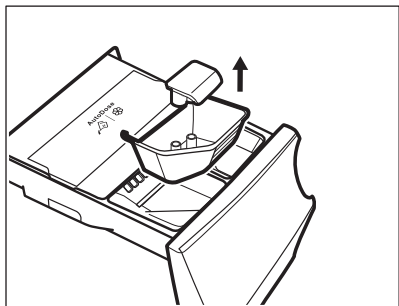
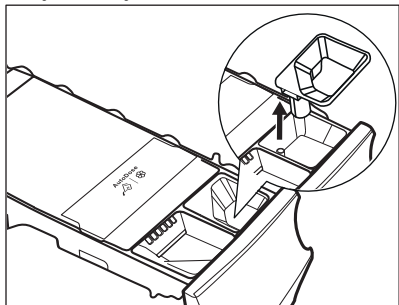

3. Odprite izpustna čepa obeh posod in posodi izpraznite v umivalnik.

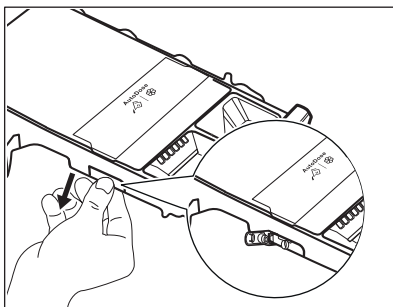

4. Pritisnite zaponko zadaj, kot je prikazano na sliki, ter dvignite in odstranite zgornji pokrov.

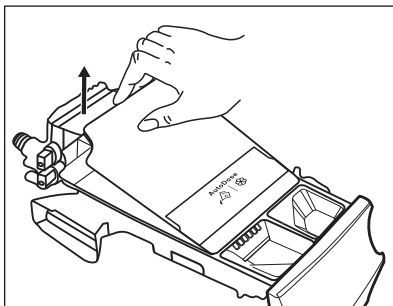
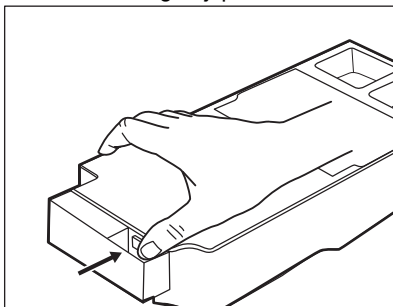

5. Pod tekočo vodo operite predal in vse vložke.

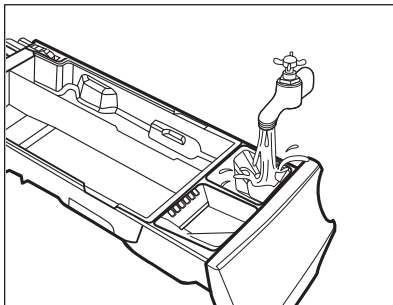



POZOR!
Ne uporabljajte ostrih ali
kovinskih ščetk in gobic.

6. Predal obrnite na glavo in odprite
spodnji pokrov, kot je prikazano na
sliki.

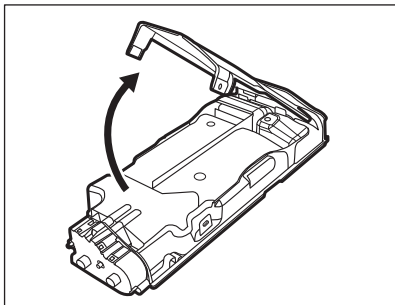

7. Poskrbite, da boste s podajalnika
odstranili vse ostanke pralnega
sredstva. Uporabite samo mehke
vlažne krpe.
8. Namestite nazaj spodnji pokrov, tako
da poravnate odprtine z zatiči na
predalu, kot je prikazano na sliki.
Zaprte tako, da zaslišite »klik«.

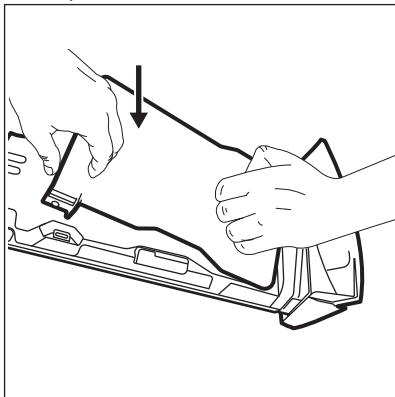

POZOR!
Pritisnite spodnji pokrov,
kot je prikazano na sliki.
Prepričajte se, da je
pravilno zaprt.

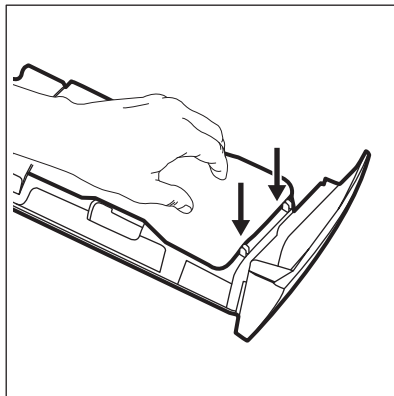

OPOZORILO!
Črpalk ali tipal na hrbtni
strani predala za pralno
sredstvo ne čistite z
ostrimi in kovinskimi
ščetkami ali orodji. Po
potrebi uporabite samo
mehke vlažne krpe.

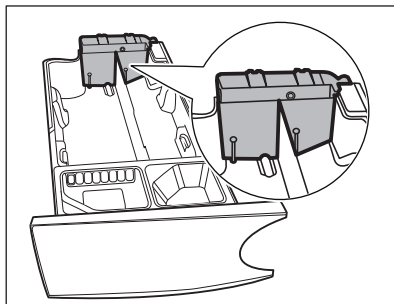

OPOZORILO!
V primeru morebitnih
ostankov na hrbtni strani
posod namočite predal za
pralno sredstvo v toplo vodo.
Ne čistite ga z nobenim
orodjem. Pred namakanjem
odstranite ročaj, tako da
pritisnete rdeč gumb in ročaj
potisnete, kot je prikazano
na sliki.

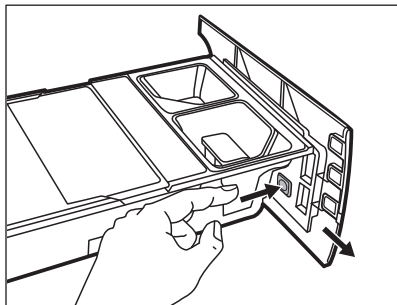

9. Prepričajte se, da so z zgornjega in spodnjega dela odprtine odstranjeni vsi ostanki pralnega sredstva. Odprtino očistite z majhno ščetko.

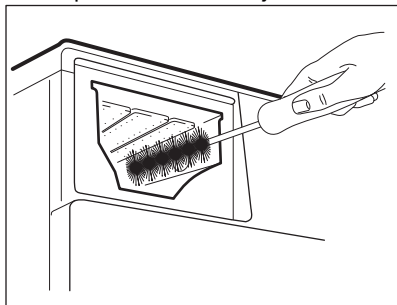

10. Ponovno namestite predal na naslednji način:
- Če ste odstranili ročaj, ga namestite nazaj.
 - Namestite spodnji pokrov in pritisnite, da zaslišite »klik«.
 - Namestite zgornji pokrov na predelek s posodama in pritisnite, da zaslišite »klik«.
 - Namestite dele predelka za ročno dodajanje pralnega sredstva.
11. Vstavite predal za pralno sredstvo v vodila in nežno zaprite, da zaslišite »klik«. Zaženite program izpiranja brez perila v bobnu.

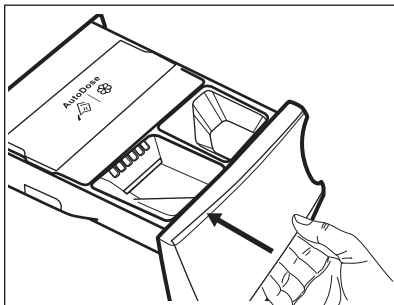

Za obnovitev funkcionalnosti napolnite posodi s pralnim sredstvom in mehčalcem. Če daste v posodi napačne dodatke, jih lahko preprosto odstranite s pomočjo izpustnega čepa na obeh straneh predala. Preden odprete izpustna čepa, pod predal namestite ustrezno posodo, da bo vanjo odtekla tekočina. Pred ponovnim polnjenjem pravilno zaprite čepa.

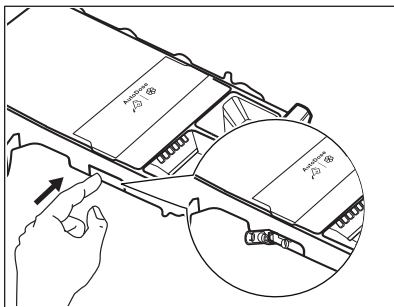

18.9 Čiščenje odtočne črpalke



OPOZORILO!
Iztaknite omrežni vtič iz vtičnice.



Redno pregledujte filter odtočne črpalke in poskrbite, da bo čist.

Odtočno črpalčko očistite, če:

- Naprava ne izčrpa vode.
- Se bobnen obraba.

- Naprava povzroča neobičajen hrup zaradi zamašitve odtočne črpalke.
- Se na prikazovalniku izpiše opozorilna koda **E2 1**.



OPOZORILO!

- Filtra ne odstranjujte med delovanjem naprave.
- Črpalke ne čistite, če je voda v napravi vroča. Počakajte, da se voda ohladi.

Črpalko očistite na naslednji način:

1. Odprite pokrov črpalke.

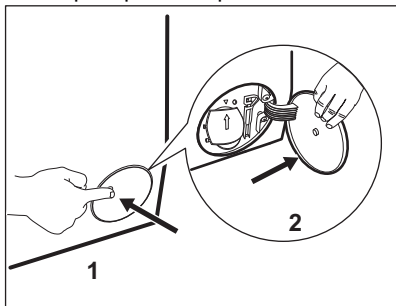

2. Pod dostop do odtočne črpalke postavite ustrezno posodo za zbiranje iztekajoče vode.
3. Izvlecite žleb navzdol. V bližini imejte krpo za brisanje vode, ki bo iztekla ob odstranitvi filtra.

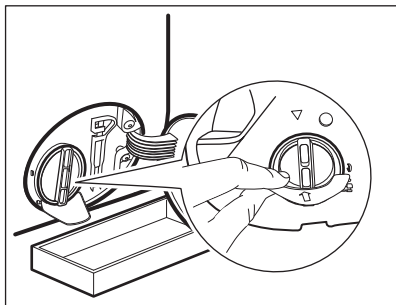

4. Obrnite filter za 180 stopinj v nasprotni smeri urnega kazalca, da ga odprete, a ne odstranite. Pustite, da voda izteče.

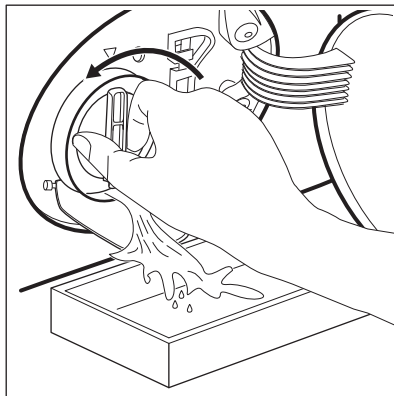

5. Ko je posoda polna vode, filter obrnite nazaj in izpraznite posodo.
6. Ponavljajte koraka 4 in 5, dokler voda ne preneha iztekati.
7. Obrnite filter v nasprotni smeri urnega kazalca in ga odstranite.

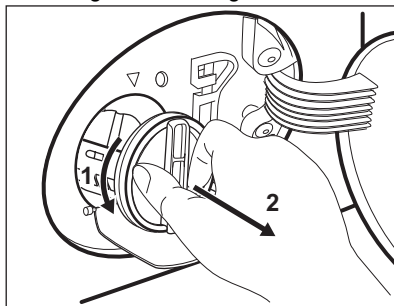

8. Po potrebi iz odprte filtra odstranite kosme in predmete.
9. Preverite, ali se rotor črpalke lahko vrti. Če se ne vrti, se obrnite na pooblaščen servisni center.

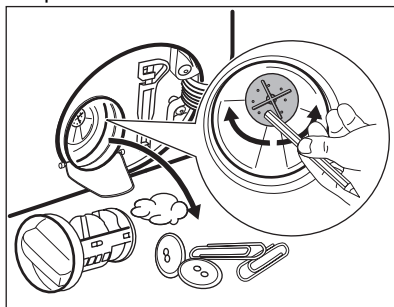

10. Filter očistite pod tekočo vodo.

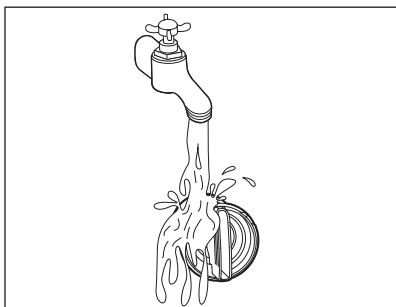

11. Filter z obračanjem v smeri urnega kazalca namestite nazaj v posebna vodila. Filter morate priviti pravilno, da preprečite iztekanja.

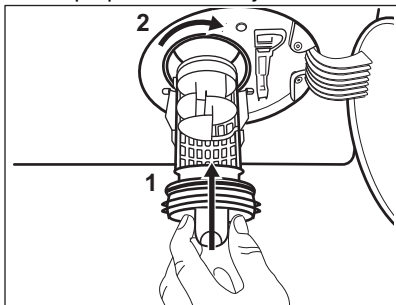

12. Zaprite pokrov črpalke.

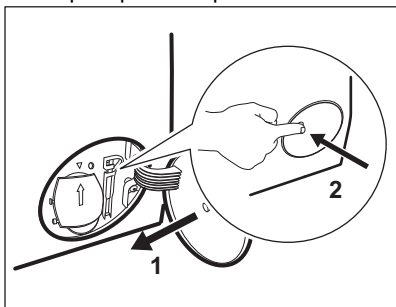

Ko vodo izčrpate s pomočjo postopka za črpanje v sili, morate znova vklopiti odtočni sistem:

- a. V predelek za glavno pranje predala za pralno sredstvo vlijte 2 litra vode.
- b. Zaženite program za črpanje vode.

18.10 Čiščenje cevi za dovod vode in filtrov ventilov

Občasno je priporočljivo očistiti filtre cevi za dovod vode in ventila, da odstranite ostanke, ki so se sčasoma nabrali:

1. S pipe snemite cev za dovod vode in očistite filter.

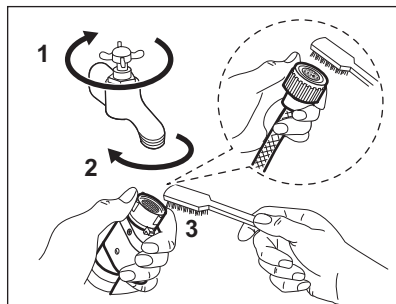

2. Odstranite cev za dovod vode z naprave, tako da odvijete matico.

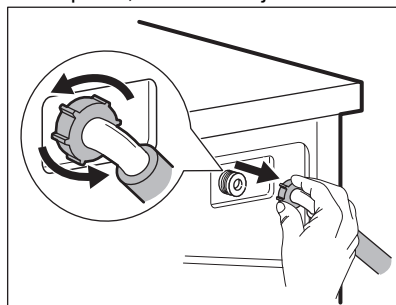

3. Z zobno ščetko očistite filter ventila, ki se nahaja na hrbtni strani naprave.

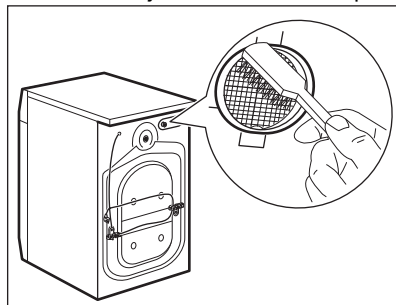

4. Ko cev priključujete nazaj na hrbtno stran naprave, jo obrnite levo ali desno (ne navpično), odvisno od položaja pipe.

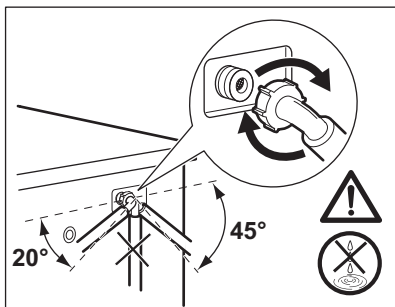

18.11 Črpanje v sili

Če naprava ne more izčrpati vode, opravite isti postopek, ki je opisan v odstavku »Čiščenje odtočne črpalke«. Po potrebi očistite črpaliko.

Ko vodo izčrpate s pomočjo postopka za črpanje v sili, morate znova vklopiti odtočni sistem:

1. V predelek za glavno pranje predala za pralno sredstvo vlijte dva litra vode.

2. Vključite program, da naprava izčrpa vodo.

18.12 Zaščita pred zmrzaljo

Če je naprava nameščena na mestu, kjer je lahko temperatura okrog 0 °C ali pade pod ničlo, odstranite preostalo vodo iz cevi za dovod vode in odtočne črpalke.

1. Iztaknite vtič iz omrežne vtičnice.
2. Zaprite pipo.
3. Konca cevi za dovod vode položite v posodo in pustite, da voda odteče iz cevi.
4. Izpraznite odtočno črpaliko. Oglejte si postopek za črpanje v sili.
5. Ko je odtočna črpalika prazna, znova namestite cev za dovod vode.



OPOZORILO!

Pred ponovno uporabo naprave se prepričajte, da je temperatura višja od 0 °C. Proizvajalec ni odgovoren za škodo, nastalo zaradi nizkih temperatur.

19. ODPRAVLJANJE TEŽAV



OPOZORILO!

Oglejte si poglavja o varnosti.

19.1 Opozorilne kode in možne okvare

Naprava se med uporabo ne zažene ali zaustavi. Najprej poskusite najti rešitev težave (oglejte si razpredelnice).



OPOZORILO!

Pred kakršnimi koli preverjanji izklopite napravo.

Pri nekaterih težavah se na prikazovalniku prikaže šifra alarma, in bo morda lučka v gumbu Start/Pavza  gorela:



Če je naprava preveč napolnjena, iz bobna odstranite nekaj oblačil in/ali sočasno pritisčajte vrata in tipko Start/Pavza, dokler indikator  ne neha utripati (oglejte si spodnjo sliko).

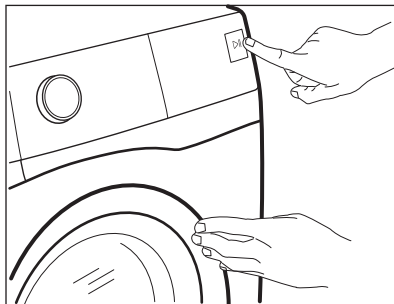





| Težava | Možna rešitev |
|---|--|
| <p>E11 Naprava se z vodo ne napolni pravilno.</p> | <ul style="list-style-type: none"> • Preverite, ali je pipa odprta. • Prepričajte se, da tlak v vodovodnem omrežju ni prenizek. Za te podatke se obrnite na lokalno komunalno podjetje. • Prepričajte se, da pipa ni zamašena. • Prepričajte se, da cev za dovod vode ni prepognjena, poškodovana ali ukrivljena. • Prepričajte se, da je dovodna vodovodna cev ustrezno priključena. • Prepričajte se, da filter na dovodni cevi in filter na ventilu nista zamašena. Oglejte si »Vzdrževanje in čiščenje«. |
| <p>E21 Naprava ne izčrpa vode.</p> | <ul style="list-style-type: none"> • Prepričajte se, da sifon umivalnika ni zamašen. • Prepričajte se, da cev za odvod vode ni prepognjena ali ukrivljena. • Prepričajte se, da odtočni filter ni zamašen. Filter po potrebi očistite. Oglejte si »Vzdrževanje in čiščenje«. • Prepričajte se, da je cev za odvod vode ustrezno priključena. • Nastavite program črpanja, če ste nastavili program brez faze črpanja. Če program črpanja ni na voljo na gumbu za izbiro programa, ga lahko nastavite preko aplikacije. • Nastavite program črpanja, če ste nastavili funkcijo, ki se zaključuje z vodo v kadi. |
| <p>E41 Vrata naprave so odprta ali niso pravilno zaprta.</p> | <ul style="list-style-type: none"> • Prepričajte se, da so vrata dobro zaprta. |



| | |
|--|---|
| E91 Notranja napaka. Ni komunikacije med elektronskimi elementi naprave. | <ul style="list-style-type: none"> • Program se ni zaključil pravilno ali pa se je naprava prezgodaj ustavila. Napravo izklopite in jo ponovno vklopite. • Če se ponovno prikaže opozorilna koda, se obrnite na pooblaščen servisni center. |
| Eh1: Frekvenca napajanja je izven območja. Eh2: Napajalna napetost je previsoka. Eh3: Napajalna napetost je prenizka. | |
| EF3 Vklapljen je zaščitni sistem za zaporo vode. | <ul style="list-style-type: none"> • Izključite napravo in zaprite pipo. Obrnite se na pooblaščen servisni center. |

Če se na prikazovalniku prikažejo druge opozorilne kode, izklopite in vklopite napravo. Če se težava nadaljuje, se obrnite na pooblaščen servisni center.

V primeru različnih težav z napravo preglejte spodnjo razpredelnico glede možnih rešitev.

| Težava | Možna rešitev |
|---|---|
| Program se ne zažene. | <ul style="list-style-type: none"> • Poskrbite, da je vtič vključen v omrežno vtičnico. • Poskrbite, da so vrata naprave zaprta. • Poskrbite, da nobena varovalka v omarici z varovalkami ni poškodovana. • Morate se dotakniti Start/Pavza . • Če je nastavljen zamik vklopa, nastavitev prekličite ali počakajte, da se odštevanje konča. • Prepričajte se, da je predelek za pralno sredstvo dobro zaprt. • Izklopite funkcijo Varovalo za otroke, če je vklopljena. • Preverite položaj gumba pri izbranem programu. |
| Naprava se napolni z vodo in jo takoj izčrpa. | <ul style="list-style-type: none"> • Poskrbite, da bo loputa v pravem položaju. Cev je morda nameščena prenizko. Oglejte si »Navodila za namestitev«. |
| Centrifuga ne deluje ali pa pranje traja dlje kot običajno. | <ul style="list-style-type: none"> • Nastavite program ožemanja. Če program črpanja ni na voljo na gumbu za izbiro programa, ga lahko nastavite preko aplikacije. • Prepričajte se, da odtočni filter ni zamašen. Filter po potrebi očistite. Oglejte si »Vzdrževanje in čiščenje«. • Ročno prilagodite kose v kadi in znova zaženite fazo ožemanja. Problem je lahko posledica neustreznega ravnovesja. |
| Na tleh je voda. | <ul style="list-style-type: none"> • Prepričajte se, da so priključki vodovodnih cevi tesno priviti in da iz njih ne izteka voda. • Poskrbite, da na cevi za dovod in cevi za odvod vode ne bo poškodb. • Prepričajte se, da ste uporabili ustrezen detergent v ustrezni količini. |

| Težava | Možna rešitev |
|---|---|
| Vrat naprave ne morete odpreti. | <ul style="list-style-type: none"> • Pazite, da ne izberete programa pranja, ki se zaključí z vodo v kadi. • Prepričajte se, da je program pranja končan. • Nastavite program črpanja ali ožemanja, če je voda v bobnu. Če programa ožemanja in črpanja nista na voljo na gumbu za izbiro programa, ju lahko nastavite preko aplikacije. • Prepričajte se, da naprava dobiva električno energijo. • To težavo lahko povzroča okvara naprave. Obrnite se na pooblašeni servisni center. • Če morate odpreti vrata, natančno preberite »Odpiranje vrat v sili«. • Prepričajte se, da funkcija Remote Start Mode ni aktivirana. Izklopite ga. |
| Na prikazovalniku se ne prikaže kazalnik brezžične povezave  . | <ul style="list-style-type: none"> • Preverite brezžični signal. • Preverite, ali je brezžična povezava vklopljena. Oglejte si »Konfiguriranje brezžične povezave za pralni stroj« v poglavju »Wi-Fi – Nastavitev povegljivosti«. • Preverite domače omrežje in usmerjevalnik. • Ponovno zaženite usmerjevalnik. • Če se težave z brezžičnim omrežjem nadaljujejo, se obrnite na ponudnika brezžičnih storitev. |
| Aplikacije ni mogoče povezati z napravo. | <ul style="list-style-type: none"> • Preverite brezžični signal. • Preverite, ali je vaša pametna naprava povezana z brezžičnim omrežjem. • Preverite domače omrežje in usmerjevalnik. • Ponovno zaženite usmerjevalnik. • Če imate težave z brezžičnim omrežjem, se obrnite na ponudnika brezžičnih storitev. • Napravo, pametno napravo ali obe je treba ponovno konfigurirati zaradi namestitve novega usmerjevalnika ali spremembe konfiguracije usmerjevalnika. |
| Aplikacije pogosto ni mogoče povezati z napravo. | <ul style="list-style-type: none"> • Preverite, ali brezžični signal doseže napravo. Usmerjevalnik poskusite premakniti čim bližje napravi ali pa kupite ojačevalnik brezžičnega signala. • Poskrbite, da brezžičnega signala ne bo motila mikrovalovna pečica. Izklopite mikrovalovno pečico. Ne uporabljajte mikrovalovne pečice in daljinskega upravljalnika hkrati. |
| Na prikazovalniku se prikaže  . Vsi gumbi so neaktivni, razen Vključeno/ Izklopljeno  . | <ul style="list-style-type: none"> • Naprava prenaša razpoložljive posodobitve. Počakajte, da se postopek posodobitve konča. Če napravo izklopite med posodabljanjem, se to nadaljuje ob ponovnem vklopu naprave. |

| Težava | Možna rešitev |
|--|---|
| Naprava povzroča neobičajen hrup in se tresse. | <ul style="list-style-type: none"> • Prepričajte se, da je naprava v vodoravnem položaju. Oglejte si »Navodila za namestitev«. • Prepričajte se, da so embalaža in/ali transportni vijaki odstranjeni. Oglejte si »Navodila za namestitev«. • V boben dajte več perila. Količina perila je morda premajhna. |
| Trajanje programa se podaljša ali skrajša med izvajanjem programa. | <ul style="list-style-type: none"> • Funkcija ProSense System lahko nastavi trajanje programa glede na vrsto in na težo perila. Glejte razdelek »Zaznavanje obremenitve ProSense System« v poglavju »Vsakodnevna uporaba«. |
| Rezultati pranja niso zadovoljivi. | <ul style="list-style-type: none"> • Dodajte več detergenta ali uporabite drugo znamko detergenta. • Za odstranjevanje trdovratnih madežev pred pranjem perila uporabite posebna čistila. • Poskrbite, da nastavite ustrezno temperaturo. • Zmanjšajte količino perila. • Ko uporabljate posodi AutoDose, se prepričajte, da nista prazni. • Ko uporabljate posodi AutoDose, preverite prednastavljeni odmere pralnega sredstva/mehčalca za tkanine. Oglejte si razdelek »Osnovne nastavitve« v poglavju »Tehnologija AutoDose«. • Posodi AutoDose morate očistiti, preden uporabite pralno sredstvo, mehčalec za tkanine ali druge dodatke različnih blagovnih znamk in vrst. |
| Preveč pene v bobnu med pranjem. | <ul style="list-style-type: none"> • Zmanjšajte količino pralnega sredstva, število tablet ali enodermna pralna sredstva. • Ko uporabljate posodi AutoDose, preverite prednastavljeni odmere pralnega sredstva/mehčalca za tkanine. Oglejte si razdelek »Osnovne nastavitve« v poglavju »Tehnologija AutoDose«. |
| Po končanem pranju se raven pralnega sredstva / mehčalca za tkanine v posodah za samodejno odmerjanje AutoDose ne zniža. | <ul style="list-style-type: none"> • To je običajno: posodi sta precej veliki in poraba pralnega sredstva morda ne bo tako očitna. |
| Kljub temu, da je boben prazen, prikazovalnik javlja, da je v bobnu nekaj perila. | <ul style="list-style-type: none"> • Za deaktiviranje naprave pritisnite tipko Vključeno/Izklopljeno  in jo ponovno aktivirajte za nastavitev teže praznega bobna. |
| Boben je poln, vendar je na prikazovalniku izpisana vrednost 0,0 kg. | <ul style="list-style-type: none"> • Vstavili ste perilo, preden ste aktivirali napravo. Pritisnite tipko Vključeno/Izklopljeno  za izklop naprave. • Izpraznite boben in upoštevajte potrebne korake. (Oglejte si »Vstavljanje perila«) |

| Težava | Možna rešitev |
|---|--|
| Naprava ne posuši perila ali ga ne posuši ustrezno. | <ul style="list-style-type: none"> • Odprite pipo. • Prepričajte se, da odtočni filter ni zamašen. • Zmanjšajte količino perila. • Poskrbite, da ste nastavili ustrezen cikel. Če perilo ni dovolj suho, ponovno nastavite kratek čas sušenja. |
| Perilo je prekrito z raznobarvnimi kosmi. | <p>Predhodno oprane tkanine so za sabo pustile kosme drugačne barve.</p> <ul style="list-style-type: none"> • Faza sušenja pripomore k zmanjšanju količine kosmov. • Oblačila očistite s pripomočkom za odstranjevanje kosmov. <p>V primeru prevelike količine kosmov v bobnu si oglejte poglavje "Kosmi v tkanini" za več informacij.</p> |

Ko izvedete kontrolo, vklopite napravo. Program se začne izvajati od točke prekinitve naprej.

Če se težava ponovi, se obrnite na pooblaščen servisni center.

Potrebni podatki za servisni center se nahajajo na ploščici za tehnične navedbe.

19.2 Odpiranje vrat v sili

V primeru izpada električne energije ali okvare v delovanju naprave ostanejo vrata naprave zaklenjena. Program pranja se nadaljuje ob ponovni vzpostavitvi električne napetosti. Če ostanejo vrata zaklenjena v primeru okvare, jih lahko odprete z uporabo funkcije za odklepanje v sili.

Pred odpiranjem vrat:



POZOR!
Nevarnost opeklin!
Prepričajte se, da voda in perilo nista vroča. Po potrebi počakajte, da se ohladita.



POZOR!
Nevarnost poškodbe!
Prepričajte se, da se boben ne vrti. Po potrebi počakajte, da se boben neha vrteti.



Prepričajte se, da raven vode v bobnu ni previsoka. Po potrebi opravite črpanje v sili (oglejte si »Črpanje v sili« v poglavju »Vzdrževanje in čiščenje«).

Če želite odpreti vrata, nadaljujte po naslednjem postopku:

1. Za izklop naprave pritisnite tipko
Vključeno/Izklopljeno .
2. Iztaknite omrežni vtič iz vtičnice.
3. Odprite loputo filtra.
4. Enkrat povlecite sprožilno za odklepanje v sili navzdol. Povlecite ga še enkrat navzdol, naj bo napet, medtem pa odprite vrata naprave.

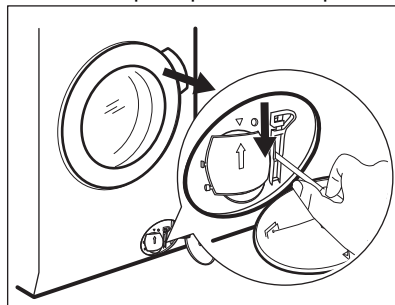

5. Odstranite perilo in zaprite vrata naprave.
6. Zaprite loputo filtra.

20. VREDNOSTI PORABE

20.1 Uvod

 Za podrobnejše informacije o energijski nalepki si oglejte spletno povezavo **www.theenergylabel.eu**.

 Koda QR na energijski nalepki z naprave zagotavlja spletno povezavo do informacij, povezanih z delovanjem naprave, v podatkovni bazi EU EPREL. Energijsko nalepko hranite za referenco skupaj z navodili za uporabo in vsemi drugimi dokumenti, ki so priloženi tej napravi. Iste informacije lahko v bazi EPREL najdete tudi s pomočjo povezave **<https://eprel.ec.europa.eu>** ter imena modela in številke izdelka, ki ju najdete na ploščici za tehnične navedbe naprave. Za položaj ploščice za tehnične navedbe si oglejte poglavje »Opis izdelka«.

20.2 Legenda

| | | | |
|--------------|--|-----------------|-----------------------|
| kg | Količina perila. | hh:mm | Trajanje programa. |
| kWh | Poraba energije. | °C | Temperatura v perilu. |
| Litri | Poraba vode. | obr./min | Hitrost ožemanja. |
| % | Preostala vlaga ob koncu cikla. Višja kot je hitrost ožemanja, večji je hrup in nižja je vsebnost preostale vlage ob koncu cikla pranja. | | |

 Vrednosti in trajanje programa se lahko razlikujejo glede na različne pogoje (npr. sobno temperaturo, temperaturo in tlak vode, količino in vrsto perila, napajalno napetost) in tudi če spremenite privzeto nastavitve programa.

20.3 V skladu z uredbo Evropske komisije 2019/2023

Samo pranje

| Eco 40-60 program | kg | kWh | Litri | hh:mm | % | °C | obr./min ¹⁾ |
|--------------------|------|-------|-------|-------|-------|------|------------------------|
| Polna napolnjenost | 10.0 | 0.980 | 62.0 | 03:58 | 44.00 | 32.0 | 1551 |

| Eco 40-60 program | kg | kWh | Litri | hh:mm | % | °C | obr./min ¹⁾ |
|--------------------------|-----|-------|-------|-------|-------|------|------------------------|
| Polovična napolnjenost | 5.0 | 0.555 | 45.0 | 02:59 | 44.00 | 25.0 | 1551 |
| Četrtrinska napolnjenost | 2.5 | 0.175 | 39.0 | 02:35 | 45.00 | 24.0 | 1551 |

1) Največja hitrost ožemanja.

Pranje in sušenje

| Program Eco 40-60 in stopnja suhosti za v omaro | kg | kWh | Litri | hh:mm | % | °C | obr./min ¹⁾ |
|---|-----|-------|-------|-------|------|------|------------------------|
| Polna napolnjenost | 6.0 | 3.795 | 87.0 | 07:45 | 0.00 | 26.0 | 1551 |
| Polovična napolnjenost | 3.0 | 1.980 | 58.0 | 05:00 | 0.00 | 24.0 | 1551 |

1) Največja hitrost ožemanja.

Poraba energije v različnih načinih

| Izklop (W) | Stanje pripravljenosti (W) | Zakasnen vklop (W) | Omrežno stanje pripravljenosti (W) |
|------------|----------------------------|--------------------|------------------------------------|
| 0.50 | 0.50 | 4.00 | 2.00 ¹⁾ |

Čas do izklopa/stanja pripravljenosti je največ 15 minut.

1) Poraba energije povezane funkcije je približno 17,5 kWh na leto. Če želite izklopiti to funkcijo, si oglejte poglavje »Wi-fi – Nastavitev poveztivosti«.

20.4 Splošni programi – Samo pranje



Te vrednosti so samo orientacijske.

| Program | kg | kWh | Litri | hh:mm | % | °C | obr./min ¹⁾ |
|-------------------------------|------|-------|-------|-------|-------|------|------------------------|
| Bombaž ²⁾ 95 °C | 10.0 | 3.150 | 90.0 | 03:50 | 44.00 | 85.0 | 1600 |

| Program | kg | kWh | Litri | hh:mm | % | °C | obr./min ¹⁾ |
|-----------------------------------|------|-------|-------|-------|-------|------|------------------------|
| Bombaž 60 °C | 10.0 | 2.200 | 85.0 | 03:30 | 44.00 | 55.0 | 1600 |
| Bombaž ³⁾ 20 °C | 10.0 | 0.450 | 85.0 | 02:55 | 44.00 | 20.0 | 1600 |
| Sintetika 40 °C | 4.0 | 0.800 | 50.0 | 02:25 | 35.00 | 40.0 | 1200 |
| Občutljivo ⁴⁾ 30 °C | 2.0 | 0.300 | 45.0 | 01:10 | 35.00 | 30.0 | 1200 |
| Volna 30 °C | 2.0 | 0.250 | 65.0 | 01:05 | 30.00 | 30.0 | 1200 |

1) Referenčni indikator hitrosti ožemanja.

2) Primerno za pranje močno umazanega perila.

3) Primerno za pranje malo umazanega bombažnega, sintetičnega in mešanega perila.

4) Deluje tudi kot kratek cikel pranja za malo umazano perilo.

20.5 Splošni programi – Pranje in sušenje



Te vrednosti so samo orientacijske.

| Program | kg | kWh | Litri | hh:mm | % | °C | obr./min ¹⁾ |
|--------------------|-----|-------|-------|-------|------|------|------------------------|
| Sintetika 40 °C | 4.0 | 2.800 | 85.0 | 05:00 | 1.00 | 40.0 | 1200 |

1) Referenčni indikator hitrosti ožemanja.

21. HITRI VODNIK

21.1 Dnevna uporaba

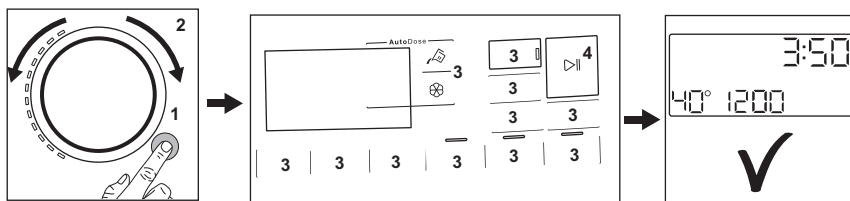

- Povezava omrežnega vtiča z omrežno vtičnico.
- Odprite pipo za vodo.
- Pritisnite gumb **Vklopljeno/**

Izklopljeno ① za vklop naprave (1).

- Perilo dajte v boben, en kos za drugim, in pazite, da ne presežete največje predlagane količine perila. Zaprite vrata in pazite, da se perilo ne bo ujelo med tesnilo in vrata.
- Obrnite gumb za izbiro programa, da nastavite željeni program (2).
- Z ustreznimi tipkami nastavite zelene funkcije (3).
- **Pri uporabi posod AutoDose** se pralno sredstvo in mehčalec dovajata samodejno. Pazite, da posodi nista prazni.

Pri uporabi predelkov za ročno dodajanje nalijte pralno sredstvo in druge dodatke v ustrezni predelek.

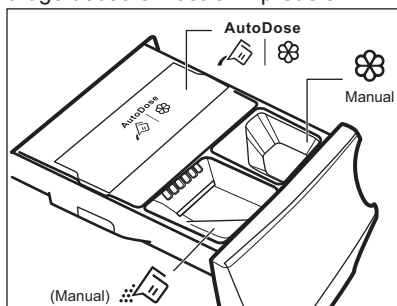

Pri uporabi tekočega pralnega sredstva v predelku za ročno dodajanje vstavite posodo za tekoče pralno sredstvo.

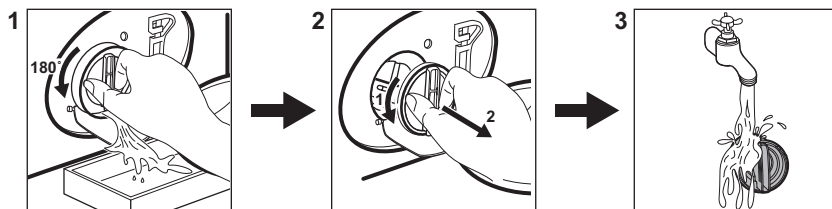

- Za zagon programa pritisnite gumb **Start/Pavza** ▷|| (4).
- Naprava se zažene.
- Po koncu programa odstranite perilo.
- Za izklop naprave pritisnite gumb **Vklopljeno/Izklopljeno** ①.

21.2 Čiščenje filtra odtočne črpalke



Filter čistite redno, še posebej pa, če se na prikazovalniku prikaže opozorilna koda **E2** 1.

21.3 Programi

| Programi | Količina perila | Opis izdelka |
|---|-----------------|---|
| Eko 40-60 | 10.0 kg | Program z nizko porabo energije za bombažno perilo. Zniža temperaturo in podaljša čas za doseganje dobrih rezultatov pranja. |
| Bombaž | 10.0 kg | Belo in barvno bombažno perilo. Popolno za običajno in močno umazano perilo. |
| Sintetika | 4.0 kg | Sintetično ali mešano perilo. |
| Občutljivo | 2.0 kg | Občutljivo perilo, kot je perilo iz akrila, viskoze in poliestra. |
|  Volna/Ročno pranje | 2.0 kg | Volna, ki se lahko pere strojno, volna za ročno pranje in občutljive tkanine. |
|  Športna oblačila | 2.0 kg | Sodobna oblačila za šport in dejavnosti na prostem. |
| Čiščenje stroja | - | Program vzdrževanja za čiščenje bobna. |
| Hitri 20' Pranje&Sušenje 60'program | 1 kg | Kratek program za mešano sintetično perilo do 1 kg. |
| PowerClean | 5.0 kg | Bombažna in sintetična oblačila. Ta program zagotavlja dobre rezultate pranja v kratkem času. |
|  Hygiene | 10.0 kg | Bela bombažna oblačila. Ta program odstrani več kot 99,99 % bakterij in virusov ¹⁾ Prav tako zagotavlja ustrezno zmanjšanje alergenov. |
| Izpiranje | 10.0 kg | Vse tkanine razen volnenih in zelo občutljivih. Program za izpiranje in ožemanje. |
| Ožemanje/črpanje | 10.0 kg | Za ožemanje perila in črpanje vode iz bobna. Vse tkanine razen volnenih in občutljivih. |

¹⁾ Testirano za Staphylococcus aureus, Enterococcus faecium, Candida albicans, Pseudomonas aeruginosa in MS2 Bacteriophage pri zunanem testu, ki ga je opravil Swisstatest Testmaterialien AG leta 2021 (Poročilo o testu št. 202120117).

22. SKRB ZA OKOLJE

Reciklirajte materiale, ki jih označuje simbol . Embalažo odložite v ustrezne zabojnike za reciklažo. Pomagajte

zaščititi okolje in zdravje ljudi ter reciklirati odpadke električnih in elektronskih naprav. Naprav, označenih

s simbolom , ne odstranjajte z gospodinjskimi odpadki. Izdelek vrnite na

krajevno zbirališče za recikliranje ali se obrnite na občinski urad.



The software in this product contains components that are based on free and open source software. AEG gratefully acknowledges the contributions of the open software and robotics communities to the development project.

To access the source code of these free and open source software components whose license conditions require publishing, and to see their full copyright information and applicable license terms, please visit: <http://aeg.opensourcerepository.com> (folder NIUS)