



LTR8E373E

SL Navodila za uporabo | Pralni stroj



Pozdravljeni pri podjetju AEG! Zahvaljujemo se vam, da ste izbrali našo napravo.



Pridobitev nasvetov glede uporabe, brošure, odpravljanje težav, servisne informacije in informacije glede popravil:
www.aeg.com/support

Pridržujemo si pravico do sprememb.

KAZALO

1. VARNOSTNE INFORMACIJE	2
2. VARNOSTNA NAVODILA.....	4
3. OPIS IZDELKA.....	6
4. TEHNIČNI PODATKI.....	8
5. NAMESTITEV.....	8
6. UPRAVLJALNA PLOŠČA.....	11
7. TABELA PROGRAMOV.....	13
8. FUNKCIJE.....	17
9. NASTAVITVE.....	20
10. PRED PRVO UPORABO.....	21
11. VSAKODNEVNA UPORABA.....	21
12. NAMIGI IN NASVETI.....	26
13. VZDRŽEVANJE IN ČIŠČENJE.....	28
14. ODPRAVLJANJE TEŽAV.....	31
15. VREDNOSTI PORABE.....	34
16. HITRI VODNIK.....	36
17. SKRIB ZA OKOLJE.....	37

1. ⚠ VARNOSTNE INFORMACIJE



Pred začetkom nameščanja in uporabo te naprave natančno preberite priložena navodila.

Proizvajalec ni odgovoren za poškodbe ali škodo, nastalo zaradi nepravilne namestitve ali uporabe. Navodila vedno shranite na varnem in dostopnem mestu za poznejšo uporabo.

1.1 Varnost otrok in ranljivih oseb

- To napravo lahko otroci od osmega leta naprej ter osebe z zmanjšanimi telesnimi, čutnimi ali razumskimi sposobnostmi ali s pomanjkanjem izkušenj ter znanja uporabljajo le pod

nadzorom ali če so dobile ustrezna navodila glede varne uporabe naprave in če se zavedajo nevarnosti, ki obstajajo.

- Otroci med tretjim in osmim letom starosti ter invalidi se napravi ne smejo približevati, če niso pod stalnim nadzorom.
- Otroci, mlajši od treh let, se ne smejo približevati napravi, če niso pod stalnim nadzorom.
- Otroci morajo biti pod nadzorom, da se z napravo ne igrajo.
- Vso embalažo hranite zunaj dosega otrok in jo ustrezno zavrzite.
- Pralna sredstva hranite zunaj dosega otrok.
- Ko so vrata naprave odprta, poskrbite, da so otroci in hišni ljubljenci dovolj oddaljeni od naprave.
- Otroci ne smejo izvajati čiščenja in uporabniškega vzdrževanja naprave, če ni zagotovljen nadzor.

1.2 Splošna varnost

- Ta naprava je namenjena samo za pranje gospodinjskega perila, ki je primerno samo za strojno pranje.
- Ta naprava je namenjena zgolj uporabi v gospodinjstvu v notranjem okolju.
- Ta naprava se lahko uporablja v pisarnah, hotelskih sobah, sobah motelov, kjer nudijo prenočišča z zajtrkom, kmečkih turizmih in drugih podobnih nastanitvenih objektih, kjer takšna uporaba ne presega (povprečnih) ravni domače uporabe.
- Ne spreminjajte specifikacij te naprave.
- Največja količina perila v napravi je 7.0 kg. Ne prekoračite največje količine perila pri posameznem programu (oglejte si poglavje »Programi«).
- Delovni tlak vode na vhodnem mestu vode od priključka za odvod mora biti med 0,5 bara (0,05 MPa) in 10 bari (1,0 MPa).
- Prezračevalnih odprtih na dnu ne sme ovirati preproga, predpražnik ali katera koli druga talna obloga.

- Napravo je treba priključiti na vodovodni sistem z novim priloženim kompletom cevi ali drugimi kompleti cevi, ki jih priskrbi pooblaščen servisni center.
- Za ta namen ne uporabite starih, že uporabljenih kompletov cevi.
- Če je napajalni kabel poškodovan, ga mora zamenjati proizvajalec, pooblaščen servisni center ali druga strokovno usposobljena oseba, da se izognete nevarnosti električnega udara.
- Pred vsakršnim vzdrževanjem izklopite napravo in iztaknite vtič iz vtičnice.
- Za čiščenje naprave ne uporabljajte visokotlačnega vodnega pršca in/ali pare.
- Očistite napravo z vlažno krpo. Uporabljajte samo nevtralna čistilna sredstva. Za čiščenje ne uporabljajte abrazivnih čistil, grobih gobic, topil ali kovinskih predmetov.

2. VARNOSTNA NAVODILA

2.1 Namestitev



Namestitev mora biti izpeljana v skladu z ustreznimi državnimi predpisi.

- Odstranite vso embalažo in transportne vijake, vključno z gumijasto pušo s plastičnim distančnikom.
- Transportne vijake hranite na varnem. Če boste napravo v prihodnje premikali, jih morate ponovno namestiti, da zaklenete boben in preprečite poškodbe notranjosti.
- Pri premikanju naprave bodite pazljivi, ker je težka. Vedno uporabljajte zaščitne rokavice in priloženo obutev.
- Upoštevajte navodila za namestitev, priložena napravi.
- Ne nameščajte ali uporabljajte poškodovane naprave.
- Naprave ne nameščajte ali uporabljajte na mestu, kjer lahko temperatura pade pod 0 °C ali kjer je izpostavljena vremenskim vplivom.
- Tla, kjer bo stala naprava, morajo biti ravna, stabilna, odporna na toploto in čista.
- Poskrbite za kroženje zraka med napravo in tlemi.
- Ko je naprava na mestu, kjer bo trajno delovala, z vodno tehtnico preverite, ali je pravilno poravnana. V nasprotnem primeru ustrezno nastavite noge.
- Naprave ne nameščajte neposredno čez talni odtok.
- Ne pršite vode po napravi in ne izpostavljajte je prekomerni vlagi.
- Naprave ne postavljajte na mesto, kjer njenega pokrova ne morete povsem odpreti.
- Pod napravo ne postavljajte zaprte posode za zbiranje morebitne iztekajoče vode. V pooblaščenem servisnem centru preverite, katere pripomočke lahko uporabite.

2.2 Električne povezave

OPOZORILO!

Nevarnost požara in električnega udara.

- OPOZORILO: Ta naprava je namenjena namestitvi / priključitvi na ozemljitveni priključek v zgradbi.
- Vedno uporabite pravilno nameščeno varnostno vtičnico.
- Preverite, ali so parametri s ploščice za tehnične navedbe združljivi z električno napetostjo omrežja.
- Ne uporabljajte razdelilnikov in podaljškov.
- Pazite, da ne poškodujete vtiča in kabla. Če je treba kabel zamenjati, mora to storiti osebje pooblaščenega servisnega centra.
- Vtič vtaknite v vtičnico šele ob koncu nameščanja. Poskrbite, da bo vtič dosegljiv tudi po namestitvi.
- Priključnega kabla ali vtiča se ne dotikajte z mokrimi rokami.
- Ne vlecite za električni priključni kabel, če želite izključiti napravo. Vedno povlecite za vtič.

2.3 Priključitev cevi za vodo

- Dovodna voda ne sme preseči temperature 25 °C.
- Ne poškodujte cevi za vodo.
- Pred priključitvijo na nove cevi, cevi, ki že dolgo niso bile v uporabi, tam, kjer so bila izvedena popravila ali nameščene nove naprave (vodni števcji itd.), naj voda teče toliko časa, da bo čista in prozorna.
- Med in po prvi uporabi naprave se prepričajte, da ni prisotnih vidnih iztekanj vode.
- Če je cev za dovod vode prekratki, ne uporabite cevnega podaljška. Za zamenjavo cevi se obrnite na pooblaščen servisni center.
- Med odstranjevanjem embalaže lahko vidite iztekanje vode iz cevi za odvod vode. To je zaradi tovarniških testiranj naprav za vodo.
- Cev za odvod vode lahko podaljšate do največ 400 cm. Za drugo cev za odvod vode in podaljšek se obrnite na pooblaščen servisni center.
- Poskrbite, da bo pipa dosegljiva tudi po namestitvi.

2.4 Uporaba

OPOZORILO!

Nevarnost telesnih poškodb, električnega udara, požara, opeklin ali poškodb naprave.

- Upoštevajte varnostna navodila z embalaže pralnega sredstva.
- Ne postavljajte vnetljivih izdelkov ali predmetov, ki so prepojeni z vnetljivimi izdelki, v napravo, blizu nje ali nanjo.
- Ne perite perila, močno umazanega od olja, maščobe ali druge mastne snovi. Lahko se poškodujejo gumijasti deli pralnega stroja. Takšno perilo operite ročno, preden ga daste v pralni stroj.
- S perila odstranite vse kovinske predmete.

2.5 Servis

- Za popravilo naprave se obrnite na pooblaščen servisni center. Uporabite samo originalne rezervne dele.
- Prosimo, upoštevajte, da samo-popravila ali nestrokovna popravila lahko imajo za posledico zmanjšanje varnosti, kar lahko razveljavi garancijo.
- Naslednji rezervni deli so na voljo 10 let po prekinitvi izdelave modela: motor in krtačke za motor, transmisijska gred med motorjem in bobnom, črpalke, blažilniki udarcev in vzmeti, pralni boben, tri-kraki nosilec bobna in ustrezni krogični ležaji, grelci in grelni elementi, vključno s toplotnimi črpalkami, cevovodi in ustrezno opremo, vključno s gibkimi cevmi, ventili, filtri in elementi za preprečevanje uhajanja vode, ploščami tiskanega vezja, elektronskimi prikazovalniki, tlačnimi stikali, termostati in senzorji, programska opremo in sistemskim programom, vključno s programsko opremo za ponastavitev, vrati, tečaji in tesnili vrat, drugimi tesnili, sklopom za zaklepanje vrat, plastičnimi elementi, kot so razdeljevalniki pralnega sredstva. Prosimo, upoštevajte, da so nekateri od teh rezervnih delov na voljo samo usposobljenim serviserjem in da vsi rezervni deli niso primerni za vse modele.
- O žarnicah v izdelku in nadomestnih žarnicah, ki se prodajajo ločeno: Te žarnice so zasnovane za ekstremne

pogoje v gospodinjskih aparatih, kot so izjemne temperature, vibracije in vlažnosti, ali za sporočanje informacij o delovanju aparata. Niso namenjene za uporabo drugje in niso primerne za sobno razsvetljavo v gospodinjstvu

2.6 Odstranjevanje



OPOZORILO!

Nevarnost poškodbe ali zadužitve.

- Napravo izključite iz napajanja in vodovodnega sistema.
- Odrežite električni priključni kabel tik ob napravi in napravo zavržite.
- Odstranite zapah in na ta način preprečite, da bi se otroci ali živali zaprli v boben.
- Napravo odstranite v skladu s krajevnimi zahtevami za odstranjevanje odpadne električne in elektronske opreme (OEEO).

3. OPIS IZDELKA

3.1 Posebne značilnosti

Vaš novi pralni stroj je izdelan v skladu z vsemi sodobnimi zahtevami za učinkovito pranje perila z nizko porabo vode, energije in pralnih sredstev ter skrbi za primerno nego perila.

- **PowerCare Tehnologija** je bila zasnovana za zaščito vlaken tkanin, zahvaljujoč različnim fazam predhodnega mešanja, kjer se v vodi najprej raztopi pralno sredstvo in nato mehčalec, preden se razporedita po perilu. Tako pralno sredstvo pride do vsakega vlakna in ga neguje.
- Tehnologija ProSense zazna količino perila in določi trajanje programa v 30 sekundah. Program pranja je prilagojen količini in vrsti perila brez večje porabe časa, energije in vode, kot je potrebno.

- Para je hiter in preprost način za osveževanje oblačil. Nežni programi s paro odstranijo neprijetne vonjave in zmanjšajo pomečkanost pri suhih tkaninah, tako jih je treba manj likati. **Funkcija Obdelava s paro** konča vsak cikel z nežno paro, ki zmešča vlakna in zmanjša mečkanje tkanin. Likanje bo preprostejše.
- **Funkcija Madeži** predhodno poskrbi za trdovratne madeže ter optimizira učinkovitost odstranjevalca madežev.
- Zahvaljujoč **funkciji Soft Plus** se mehčalec enakomerno porazdeli po perilu in prodre globoko v vlakna tkanine, kar zagotavlja popolno mehko.

3.2 Pregled naprave

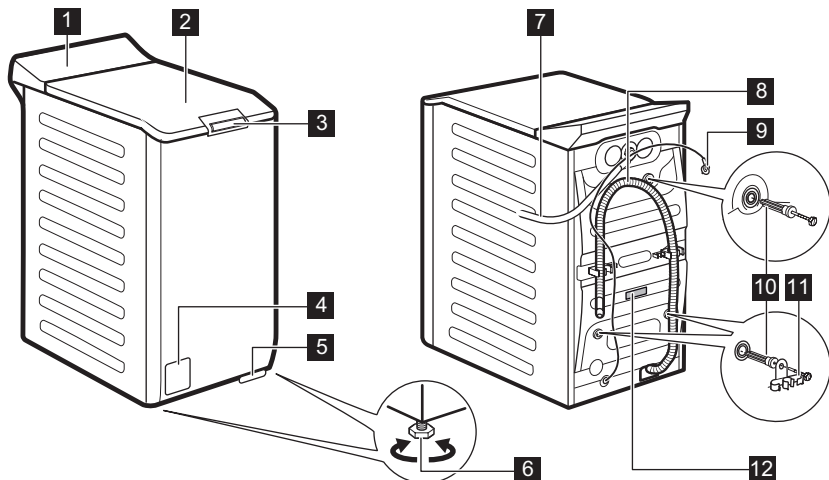

- 1** Upravljalna plošča
- 2** Pokrov
- 3** Potisni ročaj za odpiranje pokrova
- 4** Filter odtočne črpalke
- 5** Ročaj za premikanje naprave
- 6** Nogi za izravnavo naprave
- 7** Cev za dovod vode

- 8** Cev za odvod vode
- 9** Napajalni kabel
- 10** Transportni vijaki
- 11** Nosilec cevi
- 12** Ploščica za tehnične navedbe

Informacije za registracijo izdelka.

Na ploščici za tehnične navedbe se nahajajo ime modela (A), številka izdelka (B), električna napetost (C) in serijska številka (D).

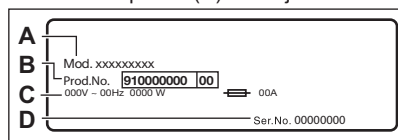

Na nalepki z informacijami se nahajajo ime modela (A), številka izdelka (B) in serijska številka (C).

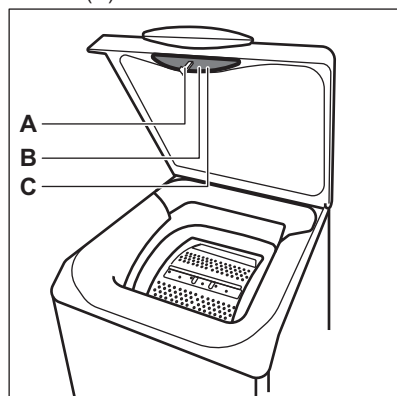

4. TEHNIČNI PODATKI

Dimenzija	Širina/višina/skupna globina	39,7 cm/90,3 cm/59,9 cm
Električne povezave	Napetost Skupna moč Varovalka Frekvenca	230 V 2100 W 10 A 50 Hz
Raven zaščite proti vdoru trdnih delcev in vlage, ki jo zagotavlja zaščitni pokrov, razen kjer nizkonapetostna oprema nima nobene zaščite proti vlagi		IPX4
Tlak v vodovodnem omrežju	Najnižji Najvišji	0,5 bara (0,05 MPa) 10 barov (1,0 MPa)
Dovod vode ¹⁾		Mrzla voda
Največja količina perila	Bombaž	7.0 kg
Število vrtljajev centrifuge	Največja hitrost ožemanja	1251 obr./min

1) Cev za dovod vode priključite na pipo s 3/4" spojko.

5. NAMESTITEV

OPOZORILO!

Oglejte si poglavja o varnosti.

5.1 Odstranjanje embalaže in nameščanje

1.

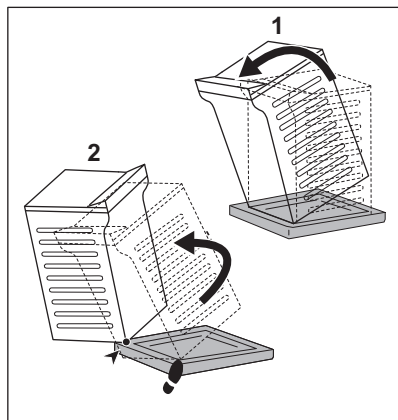

2.

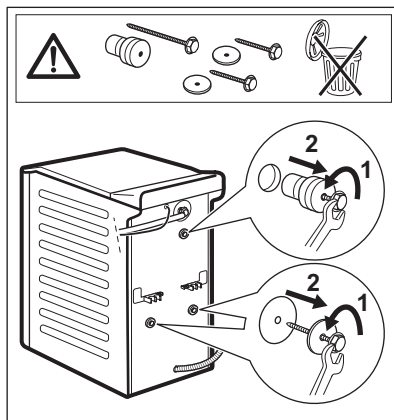

3.

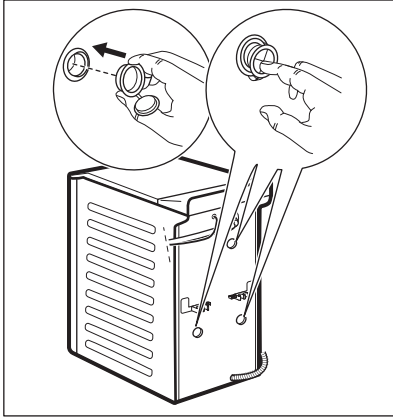

4.

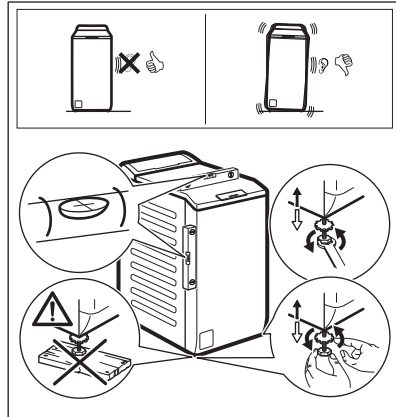

Priporočamo, da embalažo in transportne vijake shranite za takrat, ko boste premikali napravo.

Napravo namestite pravilno, da med njenim delovanjem preprečite tresljaje, hrup in premikanje.

⚠ OPOZORILO!

Za poravnavo pod noge naprave ne polagajte kartona, lesa ali podobnih materialov.

5.2 Cev za dovod vode

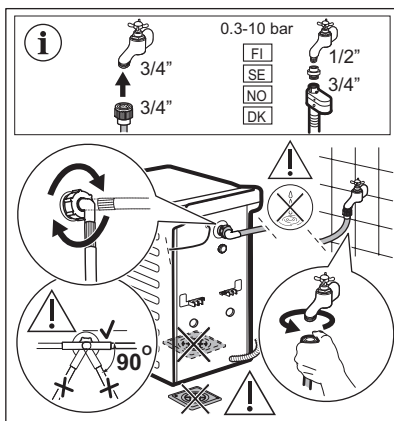

Dodatna oprema, priložena napravi, se lahko razlikuje glede na model.



Prepričajte se, da cevi niso poškodovane in da na priključkih ne prihaja do iztekanja. Če je cev za dovod vode prekratki, ne uporabite cevnega podaljška. Obrnite se na servisni center za zamenjavo cevi za dovod vode.

5.3 Izčrpavanje vode

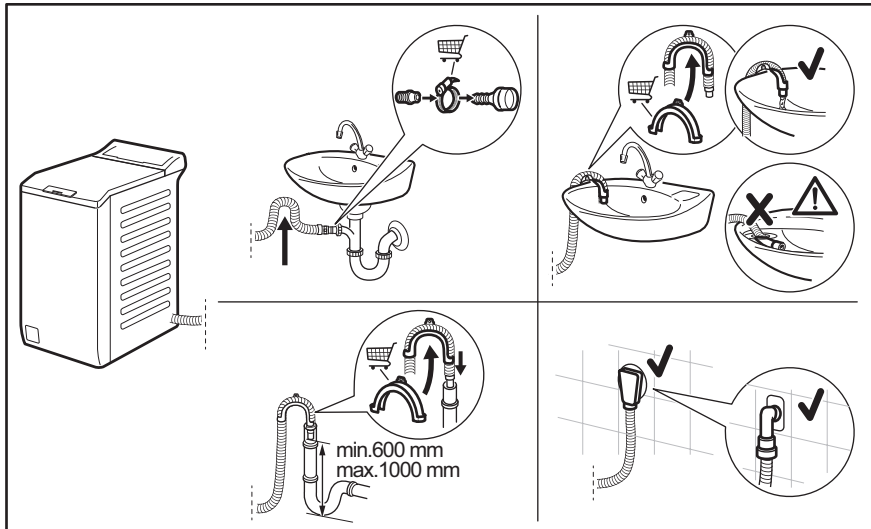

Cev za odvod vode mora ostati na višini med 600 mm in 1000 mm.

Cev za odvod vode lahko podaljšate do največ 4000 mm. Za drugo cev za odvod vode in podaljšek se obrnite na pooblaščen servisni center.

5.4 Naprava za zaporo vode

Cev za dovod vode ima napravo za zaporo vode. Ta naprava preprečuje iztekanje vode v cev zaradi njenega naravnega staranja.

Rdeči sektor v okencu «A» prikazuje to napako.

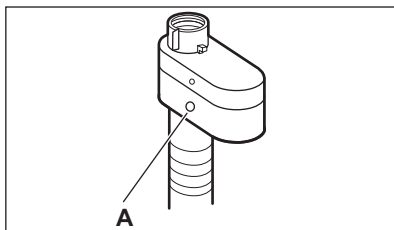

V tem primeru zaprite pipo in se za informacije o zamenjavi cevi za dovod vode obrnite na servisni center.

5.5 Električna povezava

Na koncu postopka nameščanja lahko vtaknete vtič v vtičnico.

Na ploščici za tehnične navedbe in v poglavju »Tehnični podatki« so navedene potrebne električne napetosti. Poskrbite, da bodo v skladu z napajanjem.

Preverite, ali električna napeljava na mestu priključitve stroja dovoljuje največjo obremenitev. Upoštevajte tudi druge naprave in porabnike v prostoru.

Napravo priključite v ozemljeno vtičnico.

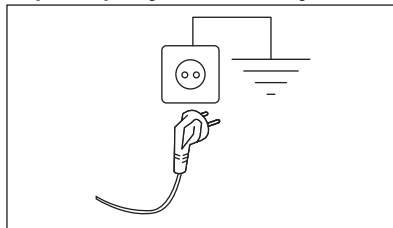

Napravo namestite tako, da je možen enostaven dostop do priključnega kabla.

Za vsa električna dela, potrebna za namestitve te naprave, se obrnite na pooblaščen servisni center.

Proizvajalec ne prevzema odgovornosti za škodo ali poškodbe, ki bi nastale zaradi

neupoštevanja zgoraj navedenih varnostnih opozoril.

6. UPRAVLJALNA PLOŠČA

6.1 Opis nadzorne plošče

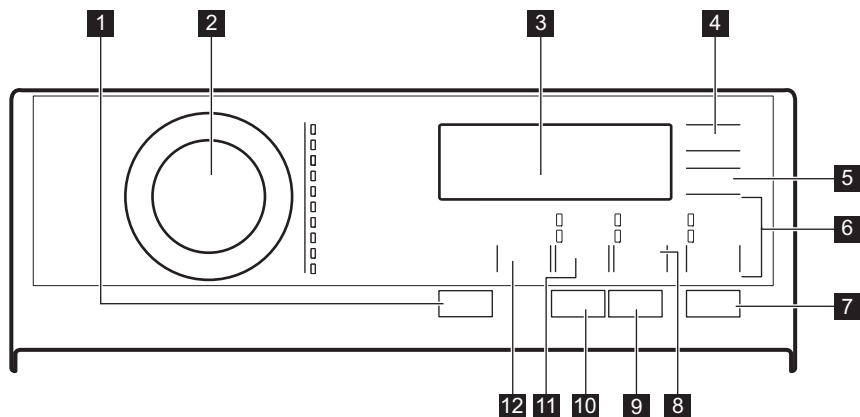

- 1** Vklon/izklon tipka na dotik
- 2** Vrtljiv gumb za izbiro programa
- 3** Prikazovalnik
- 4** Zakasjen vklop tipka na dotik
- 5** Prihranek časa tipka na dotik
- 6** Rinse tipka na dotik
 - Dodatno izpiranje možnost
 - Preskok faze pranja – Samo izpiranje
- 7** Start/Premor tipka na dotik
- 8** Madeži/Predpranje tipka na dotik
 - Madeži možnost
 - Predpranje možnost
- 9** Anti-allergy tipka na dotik
- 10** Obdelava s paro tipka na dotik
- 11** Ožemanje tipka na dotik
 - Preskok faz – Samo črpanje
 - Preskok faz – Samo ožemanje
- 12** Temperatura tipka na dotik

6.2 Prikazovalnik

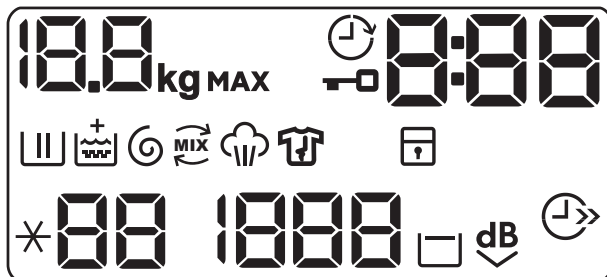

Indikator **kg** utripa med preverjanjem količine perila.

MAX

Prikazovalnik največje količine perila. Utripa, ko količina perila presega največjo navedeno količino perila za izbrani program.



Indikator zaklenjenega pokrova.



Indikator zamika vklopa.



Digitalni indikator lahko pokaže:

- Trajanje programa (npr. **2:40**).
- Čas zakasnitve (npr. **30'** ali **2h**).
- Konec programa (.
- Opozorilno kodo (**E20**).
- Prikaz skupnega števila ur delovanja naprave. Za več podrobnosti si oglejte razdelek „Števec ur delovanja“ v odstavku „Nastavitve“.



Indikator faze pranja. Utripa med fazo predpranja in pranja.



Indikator izpiranja. Utripa med fazo izpiranja.



Funkcija Dodatna mehkoča. Indikator **+** se prikaže nad , ko je funkcija nastavljena .



Indikator faze ožemanja in črpanja. Utripa med fazo ožemanja in črpanja.



Indikator PowerCare.



Indikator faze s paro.







Indikator faze za zaščito proti mečkanju. Za dodatne podrobnosti preberite odstavek Obdelava s paro.



Indikator varovala za otroke.





Prikazovalnik temperature Indikator * - - se prikaže, ko je nastavljeno hladno pranje.

	Prikazovalnik hitrosti ožemanja.
	Indikator funkcije brez ožemanja. Faza ožemanja je izklopljena, naprava izvede samo fazo črpanja.
	Indikator Zadržano izpiranje.
	Indikator Extra Silent.
	Indikator prihranka časa.

7. TABELA PROGRAMOV

Programi pranja

Program	Opis programa
Eco 40-60	Belo in barvno obstojno bombažno perilo. Običajno umazano perilo. Poraba energije se zmanjša, trajanje programa pranja pa podaljša, s čimer so zagotovljeni dobri rezultati pranja.
Cottons	Belo in barvno bombažno perilo. Običajno, močno in manj umazano perilo.
Synthetics	Sintetično ali mešano perilo. Običajno umazano perilo.
Delicates	Občutljivo perilo, kot je perilo iz akrila, viskoze in mešano perilo, ki zahteva bolj nežno pranje. Običajno in manj umazano perilo.
Wool/Silk 	Volнено perilo za strojno in ročno pranje ter drugo perilo s simbolom za »ročno pranje« ¹⁾ .
Steam 	Bombažna in sintetična oblačila ter mešano perilo. Poseben program s paro brez pranja, ki ga lahko uporabite za pripravo vašega posušenega perila za likanje ali osveževanje oblačil, ki ste jih nosili enkrat ²⁾ . Ta program zmanjša pomečkanost in neprijeten vonj perila ³⁾ ter zmečha vlakna. Ko se program zaključi, perilo hitro vzemite iz bobna. Po programu s paro postane likanje preprosto. Ne uporabljajte pralnega sredstva! Po potrebi odstranite madeže s pranjem ali z lokalnim sredstvom za odstranjevanje madežev. Program s paro ne opravi higienskega cikla. Programa s paro ne nastavite za naslednje vrste perila: <ul style="list-style-type: none"> • Perilo, ki ni primerno za sušenje v sušilnem stroju. • Perilo z oznako »samo za kemično čiščenje«.
PowerClean 59min	Bombažna in barvno obstojno sintetično perilo. Celovit program pranja, ki v samo 59 minutah intenzivno opere perilo, ki ga menjate dnevno, in v kratkem času zagotovi dobro učinkovitost pranja.
20min 3kg	Malo umazana ali enkrat nošen a bombažna in sintetična oblačila.

Program	Opis programa
---------	---------------



Ne uporabljajte mehčalca in se prepričajte, da v predalu za pralno sredstvo ni ostankov mehčalca.

Oblačila, ki jih nosite zunaj, tehnična, športna oblačila, vodoodporne in zrakoprepustne jakne, jakne z odstranljivim flisom ali notranjo podlogo. Priporočena količina perila je 2.0 kg.

Ta program je mogoče uporabiti tudi kot obnovitveni cikel za vodoodbojna oblačila, posebej zasnovan za oblačila s hidrofobno prevleko. Za izvedbo obnovitvenega cikla za vodoodbojna oblačila nadaljujte na naslednji način:

- Pralno sredstvo nalijte v predelek .
- V predelek predala za mehčalec  nalijte posebno sredstvo za obnovitev vodoodbojnih oblačil.
- Zmanjšajte količino perila na 1.0 kg.



Za še boljši učinek sredstva za obnovitev vodoodbojnih oblačil oblačila posušite v sušilnem stroju, tako da nastavite program sušenja Outdoor (če je na voljo in če je na etiketi za nego perila navedeno, da je dovoljeno sušenje v sušilnem stroju).



Outdoor 

Duvet	Odeja iz sintetike, podložena oblačila, prešite odeje, puhovke in podobno perilo.
-------	--

- 1) Med tem ciklom se bobnen obrača počasi, da je zagotovljeno nežno pranje. Morda bo videti, kot da se bobnen obrača ali se ne obrača pravilno, a to je normalno za ta program.
- 2) Če nastavite program s paro s suhim perilom, je lahko perilo ob koncu programa vlažno. Perilo približno 10 minut sušite na zraku.
- 3) Program s paro ne odpravi posebno močnih vonjev.

Programi pranja

Program	Privzeta temperatura Temperaturno območje	Referenčna hitrost ožemanja Razpon hitrosti ožemanja	Največja količina perila
Eco 40-60	40 °C 1)	1300 obr./min 1300– 400 obr./min	7.0 kg
Cottons	40 °C 95 °C – hladno	1300 obr./min 1300 – 400 obr./min	7.0 kg
Synthetics	40 °C 60 °C – Hladno	1200 obr./min 1200– 400 obr./min	3.0 kg
Delicates	30 °C 40 °C – Hladno	1200 obr./min 1200– 400 obr./min	2.0 kg

Program	Privzeta temperatura Temperaturno območje	Referenčna hitrost ožemanja Razpon hitrosti ožemanja	Največja količina perila
 Wool/Silk	40 °C 40 °C – Hladno	1200 obr./min 1200– 400 obr./min	1.5 kg
 Steam	-	-	1.0 kg
PowerClean 59min	30 °C 60 °C – 30 °C	1300 obr./min 1300 obr./min – 400 obr./min	3.0 kg
20min 3kg	30 °C 40 °C – 30 °C	1200 obr./min 1200– 400 obr./min	3.0 kg
 Outdoor	30 °C 40 °C – Hladno	1200 obr./min 1200– 400 obr./min	2.0 kg ²⁾ 1.0 kg ³⁾
Duвет	40 °C 60 °C – Hladno	800 obr./min 800– 400 obr./min	2.0 kg

1) Glede na Uredbo komisije (EU) 2019/2023 lahko ta program pri 40 °C skupaj v istem ciklu opere običajno umazano bombažno perilo, za katerega je proizvajalec navedel, da je primerno za pranje pri 40 °C ali 60 °C.



















Za doseženo temperaturo v perilu, trajanje programa in druge podatke si oglejte poglavje »Vrednosti porabe«. Najučinkovitejši programi v smislu porabe energije so običajno tisti, ki delujejo pri nižjih temperaturah in trajajo dlje.

2) Program pranja.

3) Program pranja in impregnacijska faza.

Kompatibilnost programskih možnosti

Možnosti	Program Eco 40-60	Cottons	Synthetics	Delicates	Wool/Silk	Steam	PowerClean 59min	20min 3kg	Outdoor	Duвет
Ožemanje 	■	■	■	■	■	■	■	■	■	■
Zadržano izpiranje 	■	■	■	■	■	■	■	■	■	■
Extra Silent 		■	■	■						

Možnosti	Program Eco 40-60	Cottons	Synthetics	Delicates	Wool/Silk 	Steam 	PowerClean 59min	20min 3kg	Outdoor 	Duvet
Samo črpanje 		■	■	■	■		■	■	■	■
Samo ožemanje 		■	■	■	■		■	■	■	■
Madeži  1)		■	■							
Predpranje 		■	■							
Dodatno izpiranje 		■	■	■			■		■	
Samo izpiranje 		■	■	■	■		■	■	■	■
Anti-allergy 		■								
Prihranek časa 2) 		■	■	■		■				
Zakasnen vklop 	■	■	■	■	■	■	■	■	■	■
Obdelava s paro  1)		■	■							
Soft Plus		■	■	■			■			■

1) Ta funkcija ne deluje pri temperaturah, nižjih od 40 °C.

2) Če nastavite najkrajše trajanje, priporočamo, da zmanjšate količino perila. Napravo je mogoče povsem napolniti, vendar so lahko rezultati pranja manj zadovoljivi.

Ustrezna pralna sredstva za programe pranja

Program	Univerzalni prašek ¹⁾	Univerzalno tekoče pralno sredstvo	Tekoče pralno sredstvo za barvasto perilo	Občutljivo volneno perilo	Posebno
Eco 40-60	▲	▲	▲	--	--
Cottons	▲	▲	▲	--	--
Synthetics	▲	▲	▲	--	--
Delicates	--	--	--	▲	▲
Wool/Silk 	--	--	--	▲	▲

Program	Univerzalni prašek ¹⁾	Univerzalno tekoče pralno sredstvo	Tekoče pralno sredstvo za barvasto perilo	Občutljivo volneno perilo	Posebno
PowerClean 59min	--	▲	▲	--	--
20min 3kg	--	▲	▲	--	--
Outdoor 	--	--	--	▲	▲
Duvel	--	--	--	▲	▲

1) Pri temperaturah, višjih od 60 °C, je priporočena uporaba praška.

▲ = Priporočeno

-- = Ni priporočeno

7.1 Woolmark Wool Care - zelena



Postopek pranja volne tega stroja so odobrili pri podjetju Woolmark za pranje volnenih oblačil z oznako za Zračno pranje«, pod pogojem, da so izdelki oprani v skladu z navodili na etiketi oblačila in tistimi, ki jih je izdal proizvajalec tega pralnega stroja. M1734

Woolmarkov simbol je certifikacijska znamka v številnih državah.

8. FUNKCIJE

8.1 Uvod



Možnosti/funkcij se ne da izbrati pri vseh programih pranja. Preverite združljivost možnosti/funkcij s programi pranja v »Razpredelnici programov«. Možnost/funkcija lahko izključuje drugo, v tem primeru vam naprava ne dopušča nastaviti nezdržljivih možnosti/funkcij skupaj. Prikazovalnik in tipke morajo biti vedno čisti in suhi.



8.2 Vklp/Izklop ①

S pritiskom te tipke nekaj sekund lahko vklopite ali izklopite napravo. Ob vklopu ali izklopu naprave se oglasita dva različna zvočna signala.

Ker funkcija stanja pripravljenosti samodejno izklopi napravo, da v nekaterih primerih zmanjša porabo energije, boste morda morali ponovno vklopiti napravo.

Za dodatne podrobnosti si oglejte odstavek Stanje pripravljenosti v poglavju Vsakodnevna uporaba.

8.3 Anti-allergy

To funkcijo nastavite s programom za belo bombažno Cottons perilo. Ko je funkcija izbrana, ne morete spremeniti temperature ali časa trajanja programa. Funkciji Prihranek časa  in Zelo tiho  nista na voljo.

Zasveti ustrezeni indikator nad tipko.

Ta funkcija, ki zahvaljujoč fazi pranja v kombinaciji s paro odstrani več kot 99,99 % bakterij in virusov, ohranja temperaturo nad 60 °C med celotno fazo pranja; zahvaljujoč parni faz dodatno deluje na vlakna, izboljšana faza izpiranja pa zagotavlja ustrezno odstranitev ostankov pralnega sredstva in mikroorganizmov. Ta funkcija zagotavlja tudi ustrezno zmanjšanje količine cvetnega prahu/ alergenov.



Testirano za Staphylococcus aureus, Enterococcus faecium, Candida albicans, Pseudomonas aeruginosa in MS2 Bacteriophage na zunanjem testu, ki ga je opravil Swissatest Testmaterialien AG leta 2021 (Poročilo o preizkusu št. 202120117).

8.4 Prihranek časa

S to funkcijo lahko skrajšate trajanje programa.

- Če je perilo normalno ali malo umazano, je priporočljivo skrajšati program pranja. **Enkrat** se dotaknete te tipke, da skrajšate trajanje.
- V primeru manjše količine perila se te tipke dotaknete **dvakrat**, da nastavite izredno hiter program.

Na prikazovalniku se prikaže indikator .



To funkcijo lahko uporabite tudi za skrajšanje trajanja programa Steam.

8.5 Temperatura

Ko izberete program pranja, naprava samodejno predlaga privzeto temperaturo.

To funkcijo nastavite za spremembo privzete temperature.

Zasveti indikator *-- == hladna voda nastavljene temperature (naprava ne segreva vode).

8.6 Ožemanje

Ko nastavite program, naprava samodejno izbere najvišje število vrtljajev centrifuge. Na prikazovalniku se prikaže le število vrtljajev centrifuge, ki je na voljo pri nastavljenem programu.

To tipko pritisčajte za:

- **Znižanje števila vrtljajev centrifuge.**
- **Vklop funkcije Zadržano izpiranje.**
Voda zadnjega izpiranja se ne izčrpa in s tem prepreči mečkanje perila. Program pranja se konča z vodo v bobnu, končno ožemanje pa se ne izvede.

Na prikazovalniku se prikaže indikator .

Pokrov ostane zaklenjen. Boben se občasno obrne in na ta način zmanjša zmečkanost perila. Če želite pokrov odkleniti, morate izčrpati vodo. Dotaknite se tipke Start/Premor: naprava izvede fazo ožemanja in izčrpa vodo.

- **Vklop funkcije Zelo tiho.**
Vse faze ožemanja (vmesno in končno ožemanje) so ukinjene, program pa se konča z vodo v bobnu. To pomaga zmanjšati mečkanje.

Ker je program zelo tih, je primeren za uporabo ponoči, ko je električna energija cenejša. Pri nekaterih programih se izpiranje izvaja z večjo količino vode.

Na prikazovalniku se prikaže indikator .

Pokrov ostane zaklenjen. Boben se občasno obrne in na ta način zmanjša zmečkanost perila. Če želite pokrov odkleniti, morate izčrpati vodo. Dotaknite se tipke Start/Premor: naprava izvede samo fazo črpanja.



Naprava samodejno izčrpa vodo po približno 18 urah.

- **Vklopite funkcijo Samo črpanje  (Preskok pranja, izpiranja in ožemanja).**
Naprava izvede samo fazo črpanja izbranega programa pranja.

Na prikazovalniku se prikažejo indikatorji
-- (hladno), --- (brez ožemanja) in
⦿.



- **Vklopite funkcijo Samo ožemanje** ⦿
(**Preskok pranja in izpiranja**).
Naprava izvede samo fazo ožemanja
izbranega programa pranja.
Na prikazovalniku se prikažejo indikator
-- (hladno), indikator faze in število
vrtljajev centrifuge.



Če je treba zmanjšati število vrtljajev
centrifuge, izberite program z nižjim
privzetim številom vrtljajev centrifuge.

8.7 Madeži/Predpranje

To tipko pritisčajte, da vklopite eno izmed
dveh funkcij.

- **Madeži** 
To funkcijo izberite, če želite programu
dodati fazo za odstranjevanje madežev,
da močno umazano perilo ali perilo z
madeži obdelate s sredstvom za
odstranjevanje madežev.
V predelek  vlijte sredstvo za
odstranjevanje madežev. Sredstvo za
odstranjevanje madežev bo dodano med
ustrezno fazo programa pranja.



Ta funkcija lahko podaljša trajanje
programa in ne deluje pri
temperaturah, nižjih od 40 °C.

- **Predpranje** 
To funkcijo uporabite za dodajanje faze
predpranja pri 30 °C pred pranjem.
Ta funkcija je priporočljiva za močno
umazano perilo, še posebej, če vsebuje
pesek, prah, blato in druge trdne delce.



Ta funkcija lahko podaljša trajanje
programa.

Zasveti ustrezní indikator nad tipko.

8.8 Rinse

S to tipko lahko izberete eno izmed
naslednjih funkcij:

- možnost Dodatno izpiranje 
Ta funkcija doda nekaj izpiranj glede na
izbrani program pranja.
Ta funkcija je uporabna za osebe, ki so
alergične na ostanke pralnih sredstev, in
na območjih z mehko vodo.



Ta funkcija malce podaljša trajanje
programa.





- Preskok faze pranja – možnost Samo
izpiranje 
Naprava izvede samo faze izpiranja,
ožemanja in črpanja izbranega programa.
Zasveti ustrezní indikator nad tipko.

8.9 Obdelava s paro

Ta funkcija doda fazo s paro, kateri sledi
kratka faza proti mečkanju na koncu
programa pranja. Faza s paro zmanjša
mečkanje tkanin in olajša likanje.

Indikator  med fazo s paro utripa na
prikazovalniku.

Boben ima enakomerna gibanja približno 30
minut. Trajanje faze s paro se spreminja
glede na izbiro. Če je nastavljena možnost
dodatne pare, program konča s fazo za
zaščito proti mečkanju, med katero se boben
občasno zavrti, da se prepreči zmečkanost.

Na prikazovalniku se prikaže , indikator 
stalno sveti in indikator  utripa. Gumb
Start/Premor  tudi sveti. Na koncu faze za
zaščito proti mečkanju, se boben dokončno
ustavi, indikator ugasne, vrata pa se
odklenijo. Uporabnik lahko kadar koli prekine
fazo za zaščito proti mečkanju, tako da:

- za nekaj sekund pritisne tipko Vklop/Izklop
, da vklopi ali izklopi napravo;
- obrne gumb za izbiro programa v drug
položaj.





Majhna količina perila pomaga doseči
boljše rezultate.

8.10 Zakasnen vklop

S to funkcijo lahko vklop programa premaknete na ustrežnejši čas.

Pritiskajte tipko za nastavev zelenega zamika. Čas narašča po korakih 30 minut do 90 minut in od dveh do 20 ur.

Po pritisku tipke Start/Premor  se na prikazovalniku prikažeta indikator  in



izbrana vrednost zamika vklopa, naprava pa začne z odštevanjem.

8.11 Start/Premor

Dotaknite se tipke Start/Premor  za začetek, zaustavitev naprave ali prekinitvev trenutnega programa.

9. NASTAVITVE

9.1 Zvočni signali





Za izklop zvočnih signalov ob zaključku programa se za približno šest sekund sočasno dotaknite tipk   in .





Zvočni signali se še naprej oglašajo v primeru napake v delovanju naprave.

9.2 Varovalo za otroke

S to funkcijo lahko otrokom preprečite igranje z upravljalno ploščo.

- Za **vklop/izklop** te funkcije se sočasno dotikajte tipk   in , dokler na prikazovalniku ne **zasveti/ugasne** indikator .

To funkcijo lahko vklopite:





- Ko se dotaknete tipke Start/Premor : vse tipke in gumb za izbiro programa so izklopljeni (razen tipke Vklop/Izklop .
- Preden se dotaknete tipke Start/Premor : naprave ni mogoče vklopiti. Naprava po izklopu ohrani izbor te funkcije.

9.3 Soft Plus

Nastavite funkcijo Soft Plus za optimizirano porazdelitve mehčalca in bolj mehko perilo. Priporočljiva je pri uporabi mehčalca.



Ta funkcija malce podaljša trajanje programa.

Za **vklop/izklop** te funkcije se sočasno dotikajte tipk  in , dokler nad indikatorjem  ne **zasveti/ugasne** indikator .



9.4 Trajno dodatno izpiranje

S to funkcijo lahko trajno nastavite dodatno izpiranje, ko nastavite nov program.

- Za **vklop/izklop** te funkcije sočasno pritiskajte tipki  in , dokler ne **zasveti/ugasne** indikator tipke Dodatno izpiranje.

9.5 Števec ur delovanja

Skupni čas delovanja naprave lahko vidite v urah, od prvega vklopa. Ta vrednost šteje čas delovanja ciklov (ne vključuje premorov, zamika vklopa). Za prikaz te vrednosti nadaljujte na naslednji način:

1. Napravo vklopite s pritiskom tipke Vklop/Izklop.
2. Gumb za izbiro programa zavrtite na program Eco 40-60 (1. položaj v smeri urinega kazalca).
3. Pritisnite in nekaj sekund držite tipki   in  (v 10 sekundah po vklopu. Po teh 10 sekundah kombinacija tipk vklopi in izklopi zvočne signale).
4. Po 3 sekundah se na prikazovalniku prikaže skupno število ur delovanja naprave: npr. 1276 ur, za 2 sekundi se na prikazovalniku prikaže beseda Hr, za 2 sekundi se prikaže številka 12 (za tisočice in stotice) in število 76 (za desetice in enice).





Če postopek ne deluje (zaradi časovne prekinitve, napačnega položaja gumba za izbiro programa ali kombinacije napačnih tipk), izklopite napravo in od začetka ponovite zaporedje.

9.6 Tovarniška ponastavitev

Ta funkcija omogoča obnovitev tovarniških privzetih možnosti. Za **vklop** te funkcije upoštevajte spodnje korake:

1. Napravo vklopite s pritiskom tipke **Vklop/Izklop**.
2. Gumb za izbiro programa zavrtite na program **Synthetics** (3. položaj v smeri urinega kazalca).

3. Pritisnite in nekaj sekund držite tipki   in  (v 10 sekundah po vklopu. Po teh 10 sekundah kombinacija tipk vklopi in izklopi zvočne signale).
4. Na prikazovalniku se za približno 5 sekund prikaže **---**.



Če postopek ne deluje (zaradi časovne prekinitve, napačnega položaja gumba za izbiro programa ali kombinacije napačnih tipk), izklopite napravo in od začetka ponovite zaporedje.

10. PRED PRVO UPORABO



Med nameščanjem ali pred prvo uporabo lahko v napravi opazite nekaj vode. To je odvečna voda, ki je ostala v napravi po celotnem preizkusu delovanja v tovarni, da je naprava zagotovo dobavljena stranki v odličnem delovnem stanju in ni razloga za skrb.

1. Vtaknite vtič v vtičnico.

2. Odprite pipo.
3. V predelek za pralno sredstvo nalijte dva litra vode za fazo pranja. S tem aktivirate sistem črpanja.
4. V predelek za fazo pranja dajte majhno količino pralnega sredstva.
5. Nastavite in vklopite program za bombaž pri najvišji temperaturi brez perila. Na ta način iz bobna in kadi odstranite vso morebitno umazanijo.

11. VSAKODNEVNA UPORABA

OPOZORILO!

Oglejte si poglavja o varnosti.

11.1 Vklop naprave

1. Vtaknite vtič v vtičnico.
 2. Odprite pipo.
 3. Pritisnite tipko **Vklop/Izklop** za vklop naprave.
- Oglasi se kratek zvočni signal.

11.2 Vstavljanje perila

1. Odprite pokrov naprave.

2. Pritisnite tipko A.

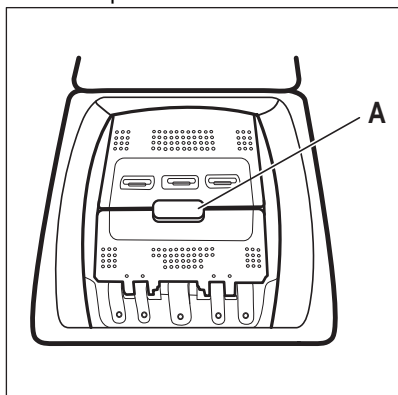

Boben se samodejno odpre.

3. Posamezne kose perila enega za drugim vstavite v boben.

4. Oblačila stesnite, preden jih daste v napravo.

Pazite, da v boben ne boste dali preveč perila.

5. Zaprite boben in pokrov.

POZOR!

Preden zaprete pokrov naprave, se prepričajte, da ste pravilno zaprli boben.

11.3 Predelki za pralno sredstvo. Uporaba pralnega sredstva in dodatkov

1. Odmerite določeno količino pralnega sredstva in mehčalca.

2. Pralno sredstvo in mehčalec dajte v ustrezna predelka.



Vedno upoštevajte navodila z embalaže pralnih sredstev, a priporočamo, da ne prekoračite najvišje navedene ravni. Ta količina zagotavlja najboljše rezultate pranja.



Ko uporabljate tekoča pralna sredstva, jih dodajte v dozirno kroglo (ki jo priloži proizvajalec pralnega sredstva). Dozirno kroglo položite v boben pralnega stroja na vrh perila.

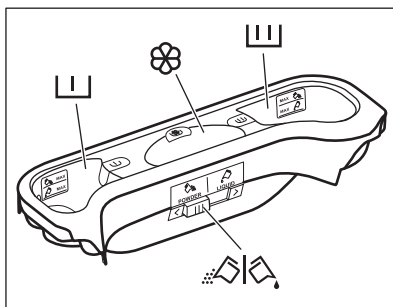

Predelek za pralno sredstvo za fazo predpranja.



Oznaki MAX sta najvišji ravni količine pralnega sredstva (v prahu ali tekočini). Ko nastavite program za madeže, dodajte pralno sredstvo (v prahu ali tekočini).



Predelek za pralno sredstvo za fazo pranja. Oznaki MAX sta najvišji ravni količine pralnega sredstva (v prahu ali tekočini).



Predelek za tekoče dodatke (mehčalec, škrob).

Oznaka  pomeni najvišjo raven količine tekočih dodatkov.



Loputa za pralni prašek ali tekoče pralno sredstvo.

11.4 Tekoče pralno sredstvo ali pralno sredstvo v prahu.

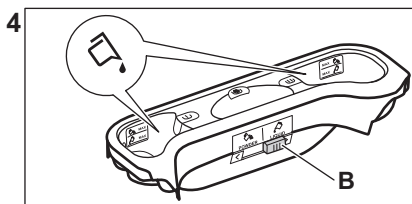
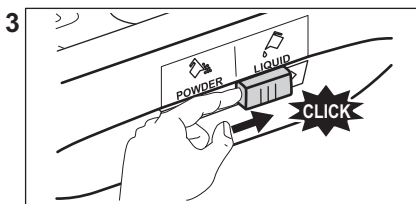
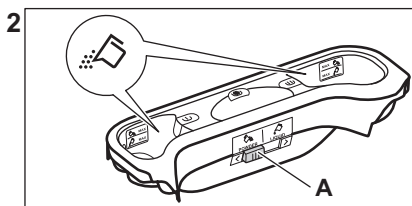
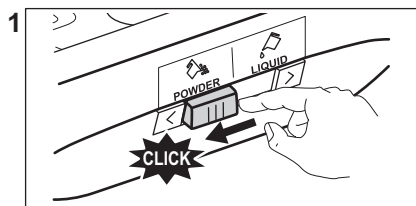

- Položaj **A** za pralno sredstvo v prahu (tovarniška nastavitve).
- Položaj **B** za tekoče pralno sredstvo.



Ob uporabi tekočega pralnega sredstva:

- Ne uporabljajte želatinastih ali gostih tekočih pralnih sredstev.
- Tekočina ne sme presegati največje dovoljene ravni.
- Ne nastavite funkcije zakasnjene vstopa.

11.5 Nastavitev programa

1. Obrnite gumb za izbiro programa. Zasveti ustrezen indikator programa.

Indikator gumba Start/Premor  utripa rdeče.

Na prikazovalniku se prikažejo privzeta temperatura, število vrtljajev centrifuge in prazne indikatorske vrstice razpoložljivih funkcij.

2. Če želite spremeniti temperaturo in/ali število vrtljajev centrifuge, pritisnite ustrezne gumbе.
3. Nastavite razpoložljive funkcije.

11.6 Začetek programa brez zamika

S pritiskom tipke Start/Premor  zaženite program.

Zadevni indikator preneha utripati in sveti.

Na prikazovalniku začne utripati indikator trenutne faze delovanja.

Program se zažene, pokrov je zaklenjen. Na prikazovalniku se prikaže indikator .



Ko se naprava polni z vodo, lahko kratek čas deluje odtočna črpalka.

11.7 Ponovno preračunavanje časa trajanja programa



Približno 15 minut po začetku programa:

- Naprava samodejno nastavi trajanje programa glede na količino perila, ki ste ga vstavili v boben, ter tako zagotovi odličen rezultat pranja v najkrajšem času.
- Na prikazovalniku se prikaže nov čas.

11.8 Zagon programa z zamikom vklopa

1. Pritisnite tipko Zakasnjena vklop , dokler se na prikazovalniku ne prikaže število minut ali ur zamika.

Zasveti ustrezeni indikator.

2. Pritisnite tipko Start/Premor .

Naprava začne z odštevanjem časa zamika vklopa.





Po koncu odštevanja se program zažene samodejno.



Preden pritisnete tipko Start/Premor  za vklop naprave, lahko prekličete ali spremenite nastavev zamika vklopa.



11.9 Preklic zamika vklopa

Za preklic zamika vklopa:



1. Pritisnite tipko Start/Premor , da prekinete delovanje naprave. Utripa ustrezeni indikator.
2. Pritisnite tipko Zakasnjena vklop , dokler se na prikazovalniku ne prikaže .
3. Ponovno pritisnite tipko Start/Premor  za takojšen vklop programa.

11.10 Prekinitev programa in spreminjanje funkcije

Spremenite lahko le nekatere funkcije pred njihovim izvajanjem.

1. Pritisnite tipko Start/Premor . Utripa ustrezeni indikator.
2. Spremenite nastavljen funkcijo.
3. Ponovno pritisnite tipko Start/Premor . Program se nadaljuje.

11.11 Preklic trenutnega programa

1. Pritisnite tipko Vklon/Izklop  za preklic programa in izklop naprave.
 2. Ponovno pritisnite tipko Vklon/Izklop  za vklop naprave.
- Sedaj lahko nastavite nov program pranja.







Pred začetkom novega programa lahko naprava izčrpa vodo. V tem primeru preverite, ali je pralno sredstvo še vedno v predalu za pralno sredstvo; v nasprotnem primeru ponovno dodajte pralno sredstvo.

11.12 Zaznavanje količine perila ProSense



Trajanje programa na prikazovalniku navaja **srednjo/veliko količino perila**.

Po pritisku tipke Start/Premor  indikator največje navedene količine perila ugasne, indikator  začne utripati, ProSense pa začne z zaznavanjem količine perila:

1. Naprava zazna količino perila v prvih 30 sekundah: indikator **kg** in dvopičje  utripata, boben pa se na kratko obrne.
2. Po koncu zaznavanja količine perila indikator **kg** ugasne, dvopičje  pa preneha utripati. Trajanje programa se ustrezno prilagodi in se lahko podaljša ali skrajša. Po nadaljnjih 30 sekundah se začne polnjenje z vodo.

Po koncu zaznavanja količine perila, v primeru **prevelike napoljenosti bobna**, na prikazovalniku utripa indikator **MAX**:

V tem primeru je mogoče za 30 sekund prekiniti delovanje naprave in odstraniti odvečno perilo.

Ko odstranite odvečno perilo, se dotaknite tipke Start/Premor , da ponovno zaženete program. Fazo ProSense lahko ponovite do trikrat (glejte točko 1).

Pomembno! Če količine perila ne zmanjšate, se program pranja kljub prekomerni napoljenosti bobna vseeno začne. V tem primeru ni mogoče zagotoviti najboljših rezultatov pranja.



Približno 20 minut po začetku programa je mogoče ponovno nastaviti čas trajanja glede na zmožljivost perila za vpijanje vode.



Zaznavanje ProSense se izvede samo pri celotnih programih pranja (ko ni izbrana faza preskoka).



ProSense ni na voljo pri nekaterih programih, kot so: Wool/Silk, programi s kratkimi cikli in brez faze pranja.

11.13 Odpiranje pokrova med izvajanjem programa



POZOR!

Če sta temperatura in raven vode v bobnu previsoki, indikator zaklenjenega pokrova še naprej sveti in pokrova ne morete odpreti.

Če želite odpreti pokrov, nadaljujte po naslednjem postopku:

1. Nekaj sekund pritiskajte tipko Vklop/ Izklop , da izklopite napravo.
2. Počakajte nekaj minut in nato previdno odprite pokrov.
3. Zaprite pokrov.
4. Vklopite napravo in ponovno nastavite program.

11.14 Odpiranje pokrova med izvajanjem zamika vklopa.

Med izvajanjem zamika vklopa je pokrov naprave zaklenjen.

Postopek odpiranja pokrova naprave:

1. Pritisnite tipko Start/Premor .
- Indikator zaklenjenega pokrova ugasne.
2. Odprite pokrov naprave.
3. Zaprite pokrov in pritisnite tipko Start/ Premor .

Izvajanje zamika vklopa se nadaljuje.

11.15 Konec programa

Ob koncu programa se naprava samodejno izklopi. Oglasi se zvočni signal (če je vklopljen).

Na prikazovalniku zasveti in indikator zaklenjenega pokrova ugasne.

Indikator tipke Start/Premor ugasne.

1. Pritisnite tipko Vklop/Izklop za izklop naprave.

Pet minut po koncu programa funkcija varčevanja z energijo samodejno izklopi napravo.



Ob ponovnem vklopu naprave se na prikazovalniku prikaže konec zadnjega nastavljenega programa. Z obračanjem gumba za izbiro programa nastavite nov program.

2. Iz naprave odstranite perilo.
3. Preverite, ali je boben prazen.
4. Vrata pustite priprta, da preprečite nastajanje plesni in neprijetnih vonjav.

11.16 Izčrpanje vode po koncu programa

Program pranja je zaključen, a v bobnu je voda:

Boben se občasno obrne in na ta način prepreči mečkanje perila.

Sveti indikator zaklenjenega pokrova . Pokrov ostane zaklenjen.

Če želite odpreti pokrov, morate izčrpati vodo:



1. Po potrebi znižajte število vrtljajev centrifuge.
2. Pritisnite tipko Start/Premor .
- Naprava izčrpa vodo in zažene centrifugo.
3. Ko je program zaključen in indikator zaklenjenih vrat ugasne, lahko odprete vrata.
4. Nekaj sekund držite pritisnjeno Vklop/ Izklop , da izklopite napravo.



Naprava samodejno izčrpa vodo in zažene centrifugo po približno 18 urah.

11.17 Funkcija stanja pripravljenosti

Funkcija stanja pripravljenosti samodejno izklopi napravo za zmanjšanje porabe energije v naslednjih primerih:

- Ko naprave ne uporabljate pet minut, preden pritisnete tipko Start/Premor  Pritisnite tipko Vklop/Izklop  za ponoven vklop naprave.

- Pet minut po koncu programa pranja Pritisnite tipko Vklop/Izklop  za ponoven vklop naprave. Na prikazovalniku se prikaže konec zadnjega izbranega programa. Z obračanjem gumba za izbiro programa nastavite nov program.



Če nastavite program ali možnost, ki se konča z vodo v bobnu, funkcija stanja pripravljenosti **ne izklopi** naprave in vas na ta način opozori, da je treba izčrpati vodo.

12. NAMIGI IN NASVETI



OPOZORILO!

Oglejte si poglavja o varnosti.

12.1 Vstavljanje perila

- Perilo razdelite na: belo, barvno, sintetično, občutljivo in volneno.
- Upoštevajte navodila za pranje, ki se nahajajo na etiketah za vzdrževanje perila.
- Belega in barvnega perila ne perite skupaj.
- Nekatero barvno perilo se pri prvem pranju razbarva. Priporočamo, da ga prvih nekaj pranj perete ločeno.
- Večslojno, volneno perilo in perilo s poslikavami obrnite z notranjo stranjo navzven.
- Predhodno poskrbite za trdovratne madeže.
- Trdovratne madeže odstranite s posebnim pralnim sredstvom.
- Bodite previdni z zavesami. Snemite kaveljčke in dajte zaveso v pralno vrečo ali prevleko za blazino.
- Zelo majhna količina perila lahko povzroči težave z uravnoteženostjo pri centrifugi, kar vodi do prekomernih tresljajev. Če pride do tega:
 - a. prekinite program in odprite vrata (oglejte si poglavje »Vsakodnevna uporaba«),
 - b. ročno porazdelite perilo, tako da bodo kosi perila enakomerno porazdeljeni po kadi,

- c. pritisnite tipko Start/Premor. Centrifuga se nadaljuje.

- Zapnite gumbe na prevlekah za blazine, zadrge, sponke in kaveljčke. Zapnite pasove, zavežite vrvice, vezalke, trakove in vse druge ohlapne predmete.
- Ne perite nezarobljenega ali strganega perila. Za pranje majhnih predmetov (kosov perila) in/ali občutljivega perila (npr. nedrčkov z lokom, pasov, hlačnih nogavic, vezalk, trakov itd.) uporabite pralno vrečo.

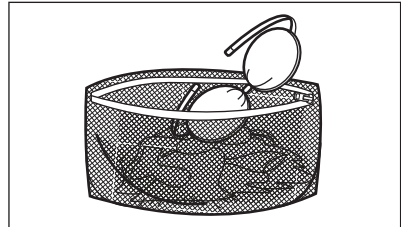

- Izpraznite žepe in razgrnite oblačila.

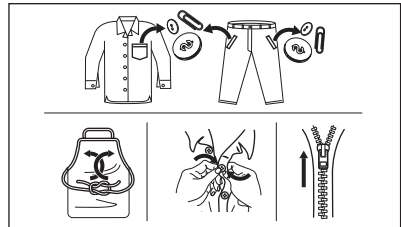

12.2 Trdovratni madeži

Za nekatere madeže voda in pralno sredstvo nista dovolj.

Priporočamo, da te madeže odstranite, preden daste perilo v napravo.

Na voljo so posebna sredstva za odstranjevanje madežev. Uporabite posebno sredstvo za odstranjevanje madežev, ki je primerno za vrsto madeža in tkanine.

12.3 Vrsta in količina pralnega sredstva

Izbira pralnega sredstva in uporaba prave količine vplivata na učinkovitost pranja, zmanjšujeta pa tudi odpadke in pomagata varovati okolje:

- Uporabljajte samo pralna in druga sredstva, ki so posebej namenjena pranju v pralnem stroju. Najprej upoštevajte naslednja splošna pravila:
 - pralni praški za vse vrste tkanin, razen občutljivih. Za belo perilo in razkuževanje perila uporabljajte pralni prašek, ki vsebuje belilo,
 - tekoča pralna sredstva, po možnosti za programe pranja pri nižjih temperaturah (največ 60 °C) za vse vrste tkanin ali posebne samo za volno.
- Izbira in količina pralnega sredstva sta odvisni od: vrste tkanine (občutljivo perilo, volneno perilo, bombaž itd.), barve oblačil, teže perila, stopnje umazanosti, temperature pranja in trdote vode.
- Upoštevajte navodila z embalaže pralnih ali drugih sredstev in pazite, da ne prekoračite najvišje navedene ravni (**MAX**).
- Ne mešajte različnih vrst pralnih sredstev.
- Uporabite manj pralnega sredstva, če:
 - perete manjšo količino perila,
 - je perilo manj umazano,
 - se pralno sredstvo med pranjem zelo peni.
- Tablete ali kapsule pralnega sredstva vedno vstavite v boben, ne v predal za pralno sredstvo.

Premajhna količina pralnega sredstva lahko povzroči naslednje:

- nezadovoljive rezultate pranja,

- posivitev perila,
- mastna oblačila,
- plesen v napravi.

Prevelika količina pralnega sredstva lahko povzroči naslednje:

- penjenje,
- slabši učinek pranja,
- slabše izpiranje,
- večji negativni vpliv na okolje.

12.4 Ekološki nasveti

Za varčevanje z vodo, energijo in pomoč pri zaščiti okolja priporočamo, da upoštevate naslednje nasvete:

- **Običajno umazano perilo** lahko perete **brez predpranja** in tako prihranite pralno sredstvo, vodo in čas (s tem varujete tudi okolje!).
- Če napravo napolnite z **največjo količino perila, ki je navedena za vsak program, zmanjšate porabo energije in porabo vode**.
- Z ustreznimi predhodnimi postopki lahko odstranite madeže in posamezne umazane dele; perilo lahko za tem perete pri nižji temperaturi.
- Za pravo količino pralnega sredstva si oglejte količino, ki jo predlaga proizvajalec pralnega sredstva, in preverite trdoto vode vašega domačega sistema. Oglejte si »Trdota vode«.
- Nastavite **najvišje število vrtljajev centrifuge** za izbrani program pranja, **preden perilo sušite v sušilnem stroju**. Na ta način prihranite energijo med sušenjem!

12.5 Trdota vode

Če je trdota vode na vašem območju visoka ali srednja, priporočamo, da uporabite sredstvo za mehčanje vode za pralne stroje. Na območjih, kjer je voda bolj mehka, uporaba sredstva za mehčanje vode ni potrebna.

Za informacije o trdoti vode v vašem kraju se obrnite na krajevno vodovodno podjetje.

Uporabite pravo količino sredstva za mehčanje vode. Upoštevajte navodila z embalaže izdelka.

13. VZDRŽEVANJE IN ČIŠČENJE

OPOZORILO!

Oglejte si poglavja o varnosti.

13.1 Razpored občasnega čiščenja

Občasno čiščenje pomaga podaljšati življenjsko dobo naprave.

Po koncu vsakega programa naj ostanejo pokrov in vrata bobna malo priprta, da omogočite kroženje zraka in posušite notranost naprave: s tem boste preprečili nastanek plesni in neprijetnih vonjav.

Če naprave ne uporabljate dalj časa: zaprite pipo in odklopite napravo.

Orientacijski razpored občasnega čiščenja:

Odstr. vodnega kamna	Dvakrat letno
Vzdrževalno pranje	Enkrat mesečno
Čiščenje tesnila pokrova	Vsaka dva meseca
Čiščenje bobna	Vsaka dva meseca
Čiščenje predala za pralno sredstvo	Vsaka dva meseca
Čiščenje filtra odtočne črpalke	Dvakrat letno
Čiščenje filtra v cevi za dovod vode in filtra v ventilu	Dvakrat letno

V naslednjih odstavkih je razloženo, kako morate čistiti vsak del.

13.2 Odstranjevanje tujkov



Pred zagonom programa preverite, ali so vsi žepi prazni in ohlapni predmeti zapeti. Preberite si »Količina perila« v poglavju »Namigi in nasveti«.

Odstranite vse tujke (kot so kovinske sponke, gumbi, kovanci itd.), ki jih morda najdete v filtrih in bobnu. Preberite si odstavke »Čiščenje bobna«, »Čiščenje odtočne črpalke« in »Čiščenje filtra v cevi za dovod

vode in filtra v ventilu«. Po potrebi se obrnite na pooblaščen servisni center.

13.3 Čiščenje zunanjih površin

Napravo čistite le z blagim milom in toplo vodo. Povsem posušite vse površine. Ne uporabljajte grobih gobic ali abrazivnih materialov.

POZOR!

Ne uporabljajte alkohola, topil ali kemičnih izdelkov.

POZOR!

Kovinskih površin ne čistite s čistili na osnovi klora.

13.4 Odstranjevanje vodnega kamna



Če je trdota vode na vašem območju visoka ali srednja, priporočamo, da uporabite sredstvo za odstranjevanje vodnega kamna za pralne stroje.

Redno pregledujte bobnen, da preverite morebitno prisotnost vodnega kamna.

Običajna pralna sredstva že vsebujejo sredstva za mehčanje vode, a priporočamo, da občasno zaženete program s praznim bobnom in sredstvom za odstranjevanje vodnega kamna.



Vedno upoštevajte navodila z embalaže izdelka.

13.5 Vzdrževalno pranje

Pri programih z nizko temperaturo je možno, da nekaj pralnega sredstva ostane v bobnu. Redno izvajajte vzdrževalna pranja. To storite na naslednji način:

- Iz bobna odstranite vse perilo.
- Izberite program za bombaž z najvišjo temperaturo in majhno količino pralnega sredstva.

13.6 Tesnilo pokrova

Redno pregledujete tesnilo in povsem izpraznite notranjost. Po potrebi ga očistite s čistilnim sredstvom, ki vsebuje amonijak, ne da bi opraskali površino tesnila.



Vedno upoštevajte navodila z embalaže izdelka.

13.7 Čiščenje bobna

Redno pregledujte bobnen, da preprečite nabiranje delcev rje.

13.8 Čiščenje predala za pralno sredstvo

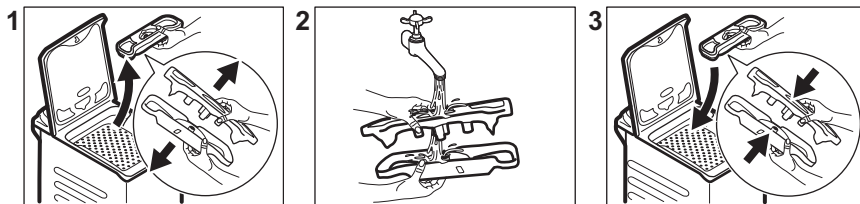

13.9 Čiščenje odtočnega filtra

Redno pregledujete filter odtočne črpalke in poskrbite, da bo čist.

Odtočno črpalko očistite, če:

- Naprava ne izčrpa vode.
- Se bobnen obrača.
- Naprava povzroča neobičajen hrup zaradi zamašitve odtočne črpalke.
- Se na prikazovalniku izpiše opozorilna koda **E20**.

Za popolno čiščenje:

1. Očistite bobnen s posebnim čistilom za nerjavno jeklo.



Vedno upoštevajte navodila z embalaže izdelka.

2. Zaženite kratek program za bombaž pri visoki temperaturi ali uporabite program Machine Clean, če je na voljo. V prazen bobnen natresite majhno količino praška, da izperete morebitne ostanke.

OPOZORILO!

- Iztaknite omrežni vtič iz vtičnice.
- Črpalke ne čistite, če je voda v napravi vroča. Počakajte, da se voda ohladi.
- Filtra ne odstranjujte med delovanjem naprave.
- Filter počasi in nežno odvijete, dokler voda ne preneha iztekati. Po izčrpanju vode lahko filter povsem odvijete.

V bližini imejte krpo za brisanje vode, ki bo iztekla ob odstranitvi filtra.

Črpalke očistite na naslednji način:

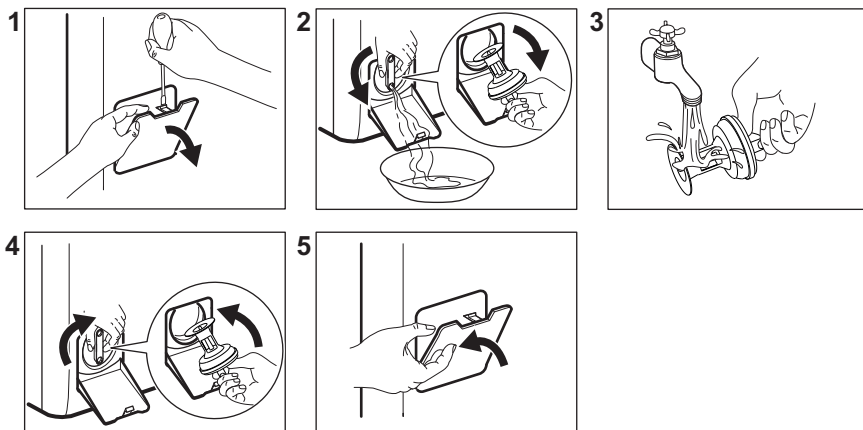

13.10 Čiščenje filtra v cevi za dovod vode in filtra v ventilu

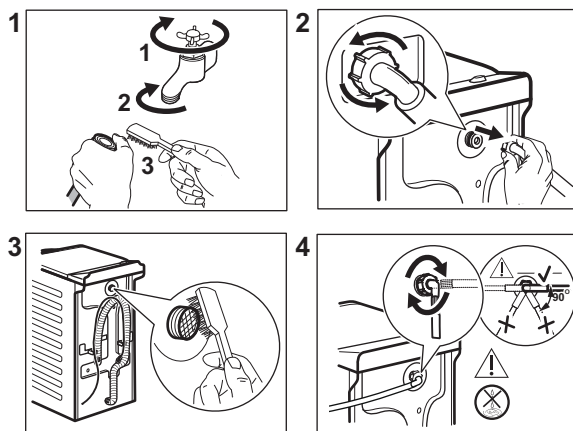

13.11 Črpanje v sili

Če naprava ne more izčrpati vode, opravite isti postopek, ki je opisan v odstavku »Čiščenje odtočne črpalke«. Po potrebi očistite črpalke.

Ko vodo izčrpate s pomočjo postopka za črpanje v sili, morate znova vklopiti odtočni sistem:

1. V predelek za glavno pranje predala za pralno sredstvo vlijete dva litra vode.
2. Vključite program, da naprava izčrpa vodo.

13.12 Zaščita pred zmrzaljo

Če je naprava nameščena na mestu, kjer je lahko temperatura okrog 0 °C ali pade pod ničlo, odstranite preostalo vodo iz cevi za dovod vode in odtočne črpalke.

1. Iztaknite vtič iz omrežne vtičnice.
2. Zaprite pipo.
3. Konca cevi za dovod vode položite v posodo in pustite, da voda odteče iz cevi.
4. Izpraznite odtočno črpalke. Oglejte si postopek za črpanje v sili.

5. Ko je odtočna črpalka prazna, znova namestite cev za dovod vode.

⚠ OPOZORILO!

Pred ponovno uporabo naprave se prepričajte, da je temperatura višja od 0 °C.
Proizvajalec ni odgovoren za škodo, nastalo zaradi nizkih temperatur.

14. ODPRAVLJANJE TEŽAV

⚠ OPOZORILO!

Oglejte si poglavja o varnosti.

14.1 Opozorilne kode in morebitne okvare

Naprava se med uporabo ne zažene ali zaustavi. Najprej poskusite najti rešitev težave (oglejte si razpredelnice).

⚠ OPOZORILO!

Pred kakršnimi koli preverjanji izklopite napravo.

Pri nekaterih težavah se na prikazovalniku prikaže šifra alarma, in bo morda lučka v gumbu Start/Premor  gorela:

Opozorilne kode	Možna rešitev
E 10 Naprava se z vodo ne napolni pravilno.	<ul style="list-style-type: none">• Preverite, ali je pipa odprta.• Prepričajte se, da tlak v vodovodnem omrežju ni prenizek. Za te podatke se obrnite na lokalno komunalno podjetje.• Prepričajte se, da pipa ni zamašena.• Prepričajte se, da cev za dovod vode ni prepognjena, poškodovana ali ukrivljena.• Prepričajte se, da je dovodna vodovodna cev ustrezno priključena.• Prepričajte se, da filter na dovodni cevi in filter na ventilu nista zamašena. Oglejte si »Vzdrževanje in čiščenje«.
E 20 Naprava ne izčrpa vode.	<ul style="list-style-type: none">• Prepričajte se, da sifon umivalnika ni zamašen.• Prepričajte se, da cev za odvod vode ni prepognjena ali ukrivljena.• Prepričajte se, da odtočni filter ni zamašen. Filter po potrebi očistite. Oglejte si »Vzdrževanje in čiščenje«.• Prepričajte se, da je cev za odvod vode ustrezno priključena.• Nastavite program črpanja, če ste nastavili program brez faze črpanja.• Nastavite program črpanja, če ste nastavili funkcijo, ki se zaključuje z vodo v kadi.
E 40 Pokrov naprave je odprt ali ni pravilno zaprt.	<ul style="list-style-type: none">• Prepričajte se, da so vrata dobro zaprta.

E91

Ni komunikacije med elektronskimi elementi naprave.

- Program se ni zaključil pravilno ali pa se je naprava prezgodaj ustavila. Napravo izklopite in jo ponovno vklopite.
- Če se ponovno prikaže opozorilna koda, se obrnite na pooblaščen servisni center.

EAD

Vrata bobna naprave so odprta ali niso pravilno zaprta.

- Prepričajte se, da so vrata bobna dobro zaprta.

EHO

Električno napajanje je nestabilno.

- Počakajte, da se električno napajanje stabilizira.

EFO

Vklopljen je zaščitni sistem za zaporo vode.

- Izključite napravo in zaprite pipo. Obrnite se na pooblaščen servisni center.

Če se na prikazovalniku prikažejo druge opozorilne kode, izklopite in vklopite napravo. Če se težava nadaljuje, se obrnite na pooblaščen servisni center.

V primeru različnih težav s pralnim strojem preverite spodnjo razpredelnico glede možnih rešitev.

Nekatere opozorilne kode morda ne bodo na voljo. Informacije se lahko spremenijo brez predhodnega obvestila.

Morebitne okvare	Možna rešitev
Program se ne zažene.	<ul style="list-style-type: none">• Poskrbite, da je vtič vključen v omrežno vtičnico.• Poskrbite, da boste zaprli pokrov naprave in vrata bobna.• Poskrbite, da nobena varovalka v omarici z varovalkami ni poškodovana.• Morate se dotakniti Start/Premor .• Če je nastavljen zamik vklopa, nastavitve prekličite ali počakajte, da se odštevanje konča.• Izklopite funkcijo Varovalo za otroke, če je vklopljena.• Preverite položaj gumba pri izbranem programu.
Naprava se napolni z vodo in jo takoj izčrpa.	<ul style="list-style-type: none">• Poskrbite, da bo loputa v pravem položaju. Cev je morda nameščena prenizko. Oglejte si »Navodila za namestitev«.
Centrifuga ne deluje ali pa pranje traja dlje kot običajno.	<ul style="list-style-type: none">• Nastavite program ožemanja.• Prepričajte se, da odtočni filter ni zamašen. Filter po potrebi očistite. Oglejte si »Vzdrževanje in čiščenje«.• Ročno prilagodite kose v kadi in znova zaženite fazo ožemanja. Problem je lahko posledica neustreznega ravnovesja.
Na tleh je voda.	<ul style="list-style-type: none">• Prepričajte se, da so priključki vodovodnih cevi tesno priviti in da iz njih ne izteka voda.• Poskrbite, da na cevi za dovod in cevi za odvod vode ne bo poškodb.• Prepričajte se, da ste uporabili ustrezen detergent v ustrezni količini.

Morebitne okvare	Možna rešitev
Pokrova naprave ne morete odpreti.	<ul style="list-style-type: none"> • Pazite, da ne izberete programa pranja, ki se zaključi z vodo v kadi. • Prepričajte se, da je program pranja končan. • Nastavite program črpanja ali ožemanja, če je voda v bobnu. • Prepričajte se, da naprava dobiva električno energijo. • To težavo lahko povzroča okvara naprave. Obrnite se na pooblaščen servisni center.
Naprava povzroča neobičajen hrup in se trese.	<ul style="list-style-type: none"> • Prepričajte se, da je naprava v vodoravnem položaju. Oglejte si »Navodila za namestitev«. • Prepričajte se, da so embalaža in/ali transportni vijaki odstranjeni. Oglejte si »Navodila za namestitev«. • V boben dajte več perila. Količina perila je morda premajhna.
Trajanje programa se podaljša ali skrajša med izvajanjem programa.	<ul style="list-style-type: none"> • Funkcija ProSense System lahko nastavi trajanje programa glede na vrsto in na težo perila. Glejte razdelek »Zaznavanje obremenitve ProSense System« v poglavju »Vsakodnevna uporaba«.
Rezultati pranja niso zadovoljivi.	<ul style="list-style-type: none"> • Dodajte več detergenta ali uporabite drugo znamko detergenta. • Za odstranjevanje trdovratnih madežev pred pranjem perila uporabite posebna čistila. • Poskrbite, da nastavite ustrezno temperaturo. • Zmanjšajte količino perila.
Preveč pene v bobnu med pranjem.	<ul style="list-style-type: none"> • Zmanjšajte količino pralnega sredstva.
Po pranju se v predalu za pralno sredstvo nahajajo ostanki pralnega sredstva.	<ul style="list-style-type: none"> • Poskrbite, da bo loputa v pravem položaju. • Prepričajte se, da ste predal za pralno sredstvo uporabili v skladu z navodili za uporabo.

Ko izvedete kontrolo, vklopite napravo. Program se začne izvajati od točke prekinitve naprej.

Če se težava ponovi, se obrnite na pooblaščen servisni center.

Potrebni podatki za servisni center se nahajajo na ploščici za tehnične navedbe.

15. VREDNOSTI PORABE

15.1 Uvod



Za podrobnejše informacije o energijski nalepki si oglejte spletno povezavo www.theenergylabel.eu.



Koda QR na energijski nalepki z naprave zagotavlja spletno povezavo do informacij, povezanih z delovanjem naprave, v podatkovni bazi EU EPREL. Energijsko nalepko hranite za referenco skupaj z navodili za uporabo in vsemi drugimi dokumenti, ki so priloženi tej napravi.

Iste informacije lahko v bazi EPREL najdete tudi s pomočjo povezave <https://eprel.ec.europa.eu> ter imena modela in številke izdelka, ki ju najdete na ploščici za tehnične navedbe naprave. Za položaj ploščice za tehnične navedbe si oglejte poglavje »Opis izdelka«.

15.2 Legenda

kg	Količina perila.	hh:mm	Trajanje programa.
kWh	Poraba energije.	°C	Temperatura v perilu.
Litri	Poraba vode.	obr./min	Hitrost ožemanja.
%	Preostala vlaga ob koncu faze ožemanja. Višja kot je hitrost ožemanja, večji je hrup in nižja je vsebnost preostale vlage.		



Vrednosti in trajanje programa se lahko razlikujejo glede na različne pogoje (npr. sobno temperaturo, temperaturo in tlak vode, količino in vrsto perila, napajalno napetost) in tudi če spremenite privzeto nastavitvev programa.

15.3 V skladu z uredbo Evropske komisije 2019/2023

Eco 40-60 program	kg	kWh	Litri	hh:mm	%	°C	obr./min¹⁾
Polna napolnjenost	7.0	0.795	52.0	3:25	53.00	41.0	1251
Polovična napolnjenost	3.5	0.235	43.0	2:41	53.00	24.0	1251

Eco 40-60 program	kg	kWh	Litri	hh:mm	%	°C	obr./min ¹⁾
Četrtninska napolnjenost	2.0	0.160	35.0	2:41	55.00	22.0	1251

1) Največja hitrost ožemanja.

Poraba energije v različnih načinih

Izklop (W)	Stanje pripravljenosti (W)	Zakasnen vklop (W)
0.50	0.50	4.00

Čas do izklopa/stanja pripravljenosti je največ 15 minut.

15.4 Splošni programi



Te vrednosti so samo orientacijske.

Program	kg	kWh	Litri	hh:mm	%	°C	obr./min ¹⁾
Cottons ²⁾ 95 °C	7.0	2.45	85.0	4:05	53.00	85.0	1300
Cottons 60 °C	7.0	1.70	80.0	3:45	53.00	55.0	1300
Cold ³⁾ 20 °C	7.0	0.30	80.0	2:55	53.00	20.0	1300
Synthetics 40 °C	3.0	0.55	55.0	2:15	35.00	40.0	1200
Delicates ⁴⁾ 30 °C	2.0	0.30	50.0	1:00	35.00	30.0	1200
Wool/Silk 30 °C	1.5	0.20	45.0	1:05	30.00	30.0	1200

1) Referenčni indikator hitrosti ožemanja.

2) Primerno za pranje močno umazanega perila.

3) Primerno za pranje malo umazanega bombažnega, sintetičnega in mešanega perila.

4) Deluje tudi kot kratek cikel pranja za malo umazano perilo.

16. HITRI VODNIK

16.1 Vsakodnevna uporaba

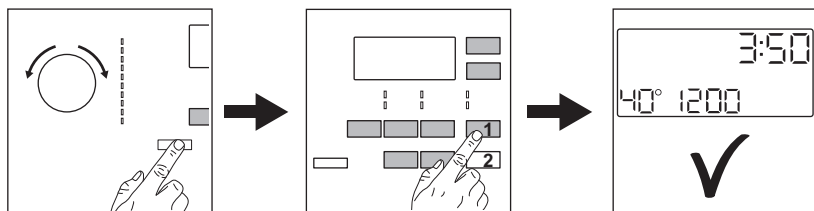

Vtaknite vtič v vtičnico.

Odprite pipo.

Vstavite perilo.

Vlijte pralno sredstvo in drugo sredstvo v
ustrezni predelek predala za pralno sredstvo.

1. Pritisnite tipko **Vklop/Izklop** (ⓘ) za vklop
naprave. Obrnite gumb za izbiro
programa, da nastavite želeni program.

2. Z ustreznimi tipkami nastavite želene
funkcije (1). Za zagon programa se
dotaknite tipke **Start/Premor** (▶) (2).

3. Naprava se zažene.
Po koncu programa odstranite perilo.

Pritisnite tipko **Vklop/Izklop** (ⓘ) za izklop
naprave.

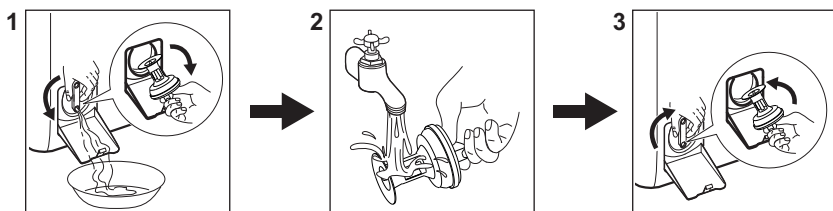

16.2 Čiščenje filtra odtočne črpalke



Filter čistite redno, še posebej pa, če se na
prikazovalniku prikaže opozorilna koda **E20**.

16.3 Programi

Programi	Količina pe- rila	Opis izdelka
Eco 40-60	7.0 (kg)	Bel in barvast bombaž. Običajno umazano perilo.
Cottons	7.0 (kg)	Belo in barvno bombažno perilo.

Programi	Količina perila	Opis izdelka
Synthetics	3.0 (kg)	Sintetično ali mešano perilo.
Delicates	2.0 (kg)	Občutljivo perilo, kot je perilo iz akrila, viskoze in poliestra.
 Wool/Silk	1.5 (kg)	Volna, ki se lahko pere strojno, volna za ročno pranje in občutljive tkanine.
 Steam	1.0 (kg)	Program s paro za bombažna, sintetična in občutljiva oblačila.
PowerClean 59min	3.0 (kg)	Bombažno in barvno obstojno sintetično perilo. Celovit program pranja, ki v samo 59 minutah intenzivno opere perilo, ki ga menjate dnevno, in v kratkem času zagotovi dobro učinkovitost pranja.
20min 3kg	3.0 (kg)	Malo umazani ali enkrat nošeni kosi perila iz bombaža in sintetike.
 Outdoor	2.0 kg ¹⁾ 1.0 kg ²⁾	Sodobna oblačila za šport in dejavnosti na prostem.
Duvet	2.0 (kg)	Odeje, napolnjene s sintetičnim materialom, perjem ali puhom, podložena oblačila, prešite odeje.

1) Program pranja.

2) Program pranja in impregnacijska faza.

17. SKRB ZA OKOLJE

Reciklirajte materiale, ki jih označuje simbol . Embalažo odložite v ustrezne zabojnike za reciklažo. Pomagajte zaščititi okolje in zdravje ljudi ter reciklirati odpadke električnih in elektronskih naprav. Naprav, označenih s

simbolom , ne odstranjujte z gospodinjstvi odpadki. Izdelek vrnite na krajevno zbirališče za recikliranje ali se obrnite na občinski urad.





aeg.com

135958490-A-052024



CE