



Electrolux



electrolux.com/register



EW8F5402QE

SL Navodila za uporabo | **Pralni stroj**



Dobrodošli pri blagovni znamki Electrolux! Zahvaljujemo se vam, da ste izbrali našo napravo.



Pridobitev nasvetov glede uporabe, brošure, odpravljanje težav, servisne informacije in informacije glede popravil:
www.electrolux.com/support

Pridržujemo si pravico do sprememb.

KAZALO

1. VARNOSTNE INFORMACIJE	2
2. VARNOSTNA NAVODILA.....	4
3. OPIS IZDELKA.....	6
4. TEHNIČNI PODATKI.....	8
5. NAMESTITEV.....	8
6. UPRAVLJALNA PLOŠČA.....	12
7. VRTLJIV GUMB IN TIPKE.....	14
8. NASTAVITVE.....	17
9. PRED PRVO UPORABO.....	18
10. PROGRAMI.....	19
11.  WI-FI – NASTAVITEV POVEZLJIVOSTI.....	24
12. VSAKODNEVNA UPORABA.....	26
13. NAMIGI IN NASVETI.....	31
14. VZDRŽEVANJE IN ČIŠČENJE.....	33
15. ODPRAVLJANJE TEŽAV.....	39
16. VREDNOSTI PORABE.....	44
17. HITRI VODNIK	45
18. SKRB ZA OKOLJE.....	47

1. VARNOSTNE INFORMACIJE



Pred začetkom nameščanja in uporabo te naprave natančno preberite priložena navodila.

Proizvajalec ni odgovoren za poškodbe ali škodo, nastalo zaradi nepravilne namestitve ali uporabe. Navodila vedno shranite na varnem in dostopnem mestu za poznejšo uporabo.

1.1 Varnost otrok in ranljivih oseb

- To napravo lahko otroci od osmega leta naprej ter osebe z zmanjšanimi telesnimi, čutnimi ali razumskimi sposobnostmi ali s pomanjkanjem izkušenj ter znanja uporabljajo le pod

nadzorom ali če so dobile ustrezna navodila glede varne uporabe naprave in če se zavedajo nevarnosti, ki obstajajo.

- Otroci med tretjim in osmim letom starosti ter invalidi se napravi ne smejo približevati, če niso pod stalnim nadzorom.
- Otroci, mlajši od treh let, se ne smejo približevati napravi, če niso pod stalnim nadzorom.
- Otroci morajo biti pod nadzorom, da se z napravo ne igrajo.
- Vso embalažo hranite zunaj dosega otrok in jo ustrezno zavržite.
- Pralna sredstva hranite zunaj dosega otrok.
- Ko so vrata naprave odprta, poskrbite, da so otroci in hišni ljubljenci dovolj oddaljeni od naprave.
- Če je naprava opremljena z zaščito za otroke, mora biti zaščita vklopljena.
- Otroci ne smejo izvajati čiščenja in uporabniškega vzdrževanja naprave, če ni zagotovljen nadzor.

1.2 Splošna varnost

- Ta naprava je namenjena samo za pranje gospodinjskega perila, ki je primerno samo za strojno pranje.
- Ta naprava je namenjena zgolj uporabi v gospodinjstvu v notranjem okolju.
- Ta naprava se lahko uporablja v pisarnah, hotelskih sobah, sobah motelov, kjer nudijo prenočišča z zajtrkom, kmečkih turizmih in drugih podobnih nastanitvenih objektih, kjer takšna uporaba ne presega (povprečnih) ravni domače uporabe.
- Ne spreminjajte specifikacij te naprave.
- Največja količina perila v napravi je 11.0 kg. Ne prekoračite največje količine perila pri posameznem programu (oglejte si poglavje »Programi«).
- Delovni tlak vode na vhodnem mestu vode od priključka za odvod mora biti med 0,5 bara (0,05 MPa) in 10 bari (1,0 MPa).

- Prezračevalnih odprtih na dnu ne sme ovirati preproga, predpražnik ali katera koli druga talna obloga.
- Napravo je treba priključiti na vodovodni sistem z novim priloženim kompletom cevi ali drugimi kompleti cevi, ki jih priskrbi pooblaščen servisni center.
- Za ta namen ne uporabite starih, že uporabljenih kompletov cevi.
- Če je napajalni kabel poškodovan, ga mora zamenjati proizvajalec, pooblaščen servisni center ali druga strokovno usposobljena oseba, da se izognete nevarnosti električnega udara.
- Pred vsakršnim vzdrževanjem izklopite napravo in iztahnite vtič iz vtičnice.
- Za čiščenje naprave ne uporabljajte visokotlačnega vodnega pršca in/ali pare.
- Očistite napravo z vlažno krpo. Uporabljajte samo nevtralna čistilna sredstva. Za čiščenje ne uporabljajte abrazivnih čistil, grobih gobic, topil ali kovinskih predmetov.

2. VARNOSTNA NAVODILA

2.1 Namestitev



Namestitev mora biti izpeljana v skladu z ustreznimi državnimi predpisi.

- Odstranite vso embalažo in transportne vijake, vključno z gumijasto pušo s plastičnim distančnikom.
- Transportne vijake hranite na varnem. Če boste napravo v prihodnje premikali, jih morate ponovno namestiti, da zaklenete boben in preprečite poškodbe notranjosti.
- Pri premikanju naprave bodite pazljivi, ker je težka. Vedno uporabljajte zaščitne rokavice in priloženo obutev.
- Upoštevajte navodila za namestitev, priložena napravi.
- Ne nameščajte ali uporabljajte poškodovane naprave.
- Naprave ne nameščajte ali uporabljajte na mestu, kjer lahko temperatura pade pod 0

°C ali kjer je izpostavljena vremenskim vplivom.

- Tla, kjer bo stala naprava, morajo biti ravna, stabilna, odporna na toploto in čista.
- Poskrbite za kroženje zraka med napravo in tlemi.
- Ko je naprava na mestu, kjer bo trajno delovala, z vodno tehtnico preverite, ali je pravilno poravnana. V nasprotnem primeru ustrezno nastavite noge.
- Naprave ne nameščajte neposredno čez talni odtok.
- Ne pršite vode po napravi in ne izpostavljajte je prekomerni vlagi.
- Naprave ne postavljajte na mesto, kjer njenih vrat ne morete povsem odpreti.
- Pod napravo ne postavljajte zaprte posode za zbiranje morebitne iztekajoče vode. V pooblaščenem servisnem centru preverite, katere pripomočke lahko uporabite.

2.2 Električne povezave

UPOZORNENIE!

Nevarnost požara in električnega udara.

- **OPOZORILO:** Ta naprava je namenjena namestitvi / priključitvi na ozemljitveni priključek v zgradbi.
- Vedno uporabite pravilno nameščeno varnostno vtičnico.
- Preverite, ali so parametri s ploščice za tehnične navedbe združljivi z električno napetostjo omrežja.
- Ne uporabljajte razdelilnikov in podaljškov.
- Pazite, da ne poškodujete vtiča in kabla. Če je treba kabel zamenjati, mora to storiti osebje pooblaščenega servisnega centra.
- Vtič vtaknite v vtičnico šele ob koncu nameščanja. Poskrbite, da bo vtič dosegljiv tudi po namestitvi.
- Priključnega kabla ali vtiča se ne dotikajte z mokrimi rokami.
- Ne vlecite za električni priključni kabel, če želite izključiti napravo. Vedno povlecite za vtič.

2.3 Priključitev cevi za vodo

- Dovodna voda ne sme preseči temperature 25 °C.
- Ne poškodujte cevi za vodo.
- Pred priključitvijo na nove cevi, cevi, ki že dolgo niso bile v uporabi, tam, kjer so bila izvedena popravila ali nameščene nove naprave (vodni števcji itd.), naj voda teče toliko časa, da bo čista in prozorna.
- Med in po prvi uporabi naprave se prepričajte, da ni prisotnih vidnih iztekanj vode.
- Če je cev za dovod vode prekratki, ne uporabite cevnega podaljška. Za zamenjavo cevi se obrnite na pooblaščen servisni center.
- Med odstranjevanjem embalaže lahko vidite iztekanje vode iz cevi za odvod vode. To je zaradi tovarniških testiranj naprav za vodo.
- Cev za odvod vode lahko podaljšate do največ 400 cm. Za drugo cev za odvod vode in podaljšek se obrnite na pooblaščen servisni center.
- Poskrbite, da bo pipa dosegljiva tudi po namestitvi.

2.4 Uporaba

UPOZORNENIE!

Nevarnost telesnih poškodb, električnega udara, požara, opeklin ali poškodb naprave.

- Upoštevajte varnostna navodila z embalaže pralnega sredstva.
- Ne postavljajte vnetljivih izdelkov ali predmetov, ki so prepojeni z vnetljivimi izdelki, v napravo, blizu nje ali nanjo.
- Ne perite perila, močno umazanega od olja, maščobe ali druge mastne snovi. Lahko se poškodujejo gumijasti deli pralnega stroja. Takšno perilo operite ročno, preden ga daste v pralni stroj.
- Med izvajanjem programa se ne dotikajte stekla vrat. Steklo se lahko močno segreje.
- S perila odstranite vse kovinske predmete.

2.5 Servis

- Za popravilo naprave se obrnite na pooblaščen servisni center. Uporabite samo originalne rezervne dele.
- Samopopravila ali nestrokovna popravila lahko vplivajo na varnost, zaradi česar lahko preneha veljati garancija.
- Naslednji rezervni deli so na voljo še vsaj 10 let po prekinitvi izdelave modela: motor in krtačke za motor, transmisijska gred med motorjem in bobnom, črpalka, blažilniki udarcev in vzmeti, pralni boben, tri-kraki nosilec bobna in ustrezni kroglični ležaji, grelci in grelni elementi, vključno s toplotnimi črpalkami, cevovodi in ustrezno opremo, vključno z gibkimi cevmi, ventili, filtri in elementi za preprečevanje uhajanja vode, ploščami tiskanega vezja, elektronskimi prikazovalniki, tlačnimi stikali, termostati in senzorji, programsko opremo in sistemskim programom, vključno s programsko opremo za ponastavitve, vrati, tečajji in tesnili vrat, drugimi tesnili, sklopom za zaklepanje vrat, plastičnimi elementi, kot so razdeljevalniki pralnega sredstva. Trajanje je lahko daljše v vaši državi. Za dodatne informacije obiščite našo spletno stran.
- Nekateri od teh nadomestnih delov so na voljo samo usposobljenim serviserjem, vsi

nadomestni deli pa niso primerni za vse modele.

- O žarnicah v izdelku in nadomestnih žarnicah, ki se prodajajo ločeno: Te žarnice so zasnovane za ekstremne pogoje v gospodinjskih aparatih, kot so izjemne temperature, vibracije in vlažnosti, ali za sporočanje informacij o delovanju aparata. Niso namenjene za uporabo drugje in niso primerne za sobno razsvetljavo v gospodinjstvu

2.6 Odstranjevanje



UPOZORNENIE!

Nevarnost poškodbe ali zadužitve.

- Napravo izključite iz napajanja in vodovodnega sistema.
- Odrežite električni priključni kabel tik ob napravi in napravo zavržite.
- Odstranite zapah in na ta način preprečite, da bi se otroci ali živali zaprli v boben.
- Napravo odstranite v skladu s krajevnimi zahtevami za odstranjevanje odpadne električne in elektronske opreme (OEEO).

3. OPIS IZDELKA

3.1 Posebne značilnosti

Vaš novi pralni stroj je izdelan v skladu z vsemi sodobnimi zahtevami za učinkovito pranje perila z nizko porabo vode, energije in pralnih sredstev ter skrbi za primerno nego perila.

- **Brezžična povezava in oddaljen vklop** omogočata zagon programa ter s tem komunikacijo s pralnim strojem in preverjanje stanja programa pranja na daljinskem upravljalniku.
- **SteamCareSistem** zahvaljujoč novim **Para – kašmir** in **Parno osveževanje** programom nudi popolno rešitev za osvežitev celo najboljčutiljivejših oblačil brez pranja. Uporabite nežno dišavo, ki jo je ekskluzivno razvilo **Electrolux**, da fazi odstranjevanja neprijetnih vonjav in gub dodate prijeten občutek »ravnokar opranega« perila.
- **UltraCare Tehnologija** je bila zasnovana za zaščito vlaken tkanin, zahvaljujoč različnim fazam predhodnega mešanja, kjer se v vodi najprej raztopi pralno

sredstvo in nato mehčalec, preden se razporedita po perilu. Tako pralno sredstvo pride do vsakega vlakna in ga neguje.

- **UniversalDose Predal** s predelkom za vsako vrsto detergenta, vključno s predelkom za Pods®, opremljen s sistemom, ki omogoča optimalno širjenje in mešanje detergenta ter raztapljanje ostankov detergenta po vsakem ciklu.
- **Para** je hiter in preprost način za osveževanje oblačil. Nežni programi s paro lahko zmanjšajo neprijetne vonjave in pomečkanost pri suhih tkaninah, tako jih je treba manj likati.
Funkcija Para za enostavno likanje konča vsak cikel z nežno paro, ki zmehča vlakna in zmanjša mečkanje tkanin. Likanje bo lažje!
- Tehnologija **SensiCare System** zazna količino perila in določi trajanje programa v 30 sekundah. Program pranja je prilagojen količini in vrsti perila brez večje porabe časa, energije in vode, kot je potrebno.

3.2 Pregled naprave

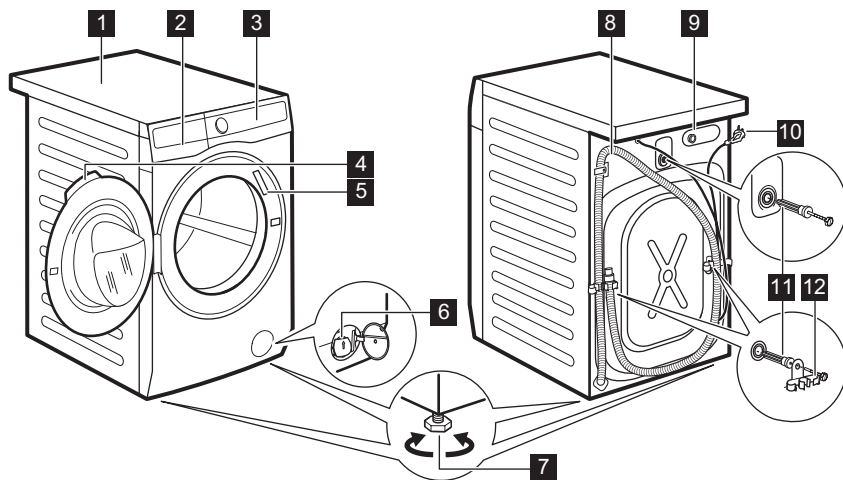

- | | |
|---------------------------------------|---------------------------------------|
| 1 Delovna površina | 8 Cev za odvod vode |
| 2 Predal za pralno sredstvo | 9 Prikluček cevi za dovod vode |
| 3 Upravljalna plošča | 10 Omrežni kabel |
| 4 Ročaj vrat | 11 Transportni vijaki |
| 5 Ploščica za tehnične navedbe | 12 Nosilec cevi |
| 6 Filter odtočne črpalke | |
| 7 Nogi za izravnavo naprave | |

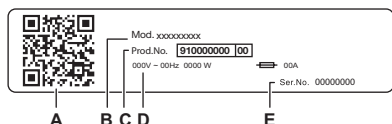

Na ploščici za tehnične navedbe se nahaja:

- A. Koda QR
- B. Ime modela
- C. Številka izdelka
- D. Električna nazivna moč
- E. Serijska številka

Skenirajte **QR kodo** s kamero, da prenesete našo aplikacijo iz trgovine z aplikacijami v pametni napravi in sledite potrebnim korakom. Registrirajte svoj izdelek in ga kar najbolje izkoristite.

- Dostopajte do podrobnosti, dokumentacije in člankov o tem, kako uporabljati najboljše funkcije (uporabniški priročnik je na voljo tudi na electrolux.com/manuals)
- Prejmite nasvete za uporabo, odpravljanje težav, servisiranje in popravilo (na voljo tudi na electrolux.com/support)
- Kupite dodatno opremo, potrošni material in originalne nadomestne dele za vaš aparat (na voljo tudi na electrolux.com/shop)

4. TEHNIČNI PODATKI

Dimenzija	Širina/višina/skupna globina	59.7 cm /84.7 cm /63.6 cm
Električne povezave	Napetost Skupna moč Varovalka Frekvenca	230 V 2100 W 10 A 50 Hz
Raven zaščite proti vdoru trdnih delcev in vlage, ki jo zagotavlja zaščitni pokrov, razen kjer nizkonapetostna oprema nima nobene zaščite proti vlagi		IPX4
Tlak v vodovodnem omrežju	Najnižji Najvišji	0,5 bara (0,05 MPa) 10 barov (1,0 MPa)
Dovod vode ¹⁾		Mrzla voda
Največja količina perila	Bombaž	11.0 kg

1) Cev za dovod vode priključite na pipo s 3/4" spojko.

5. NAMESTITEV

⚠ UPOZORNENIE!

Oglejte si poglavja o varnosti.

5.1 Odstranjanje embalaže

1. Odprite vratca. Iz bobna odstranite vse predmete.

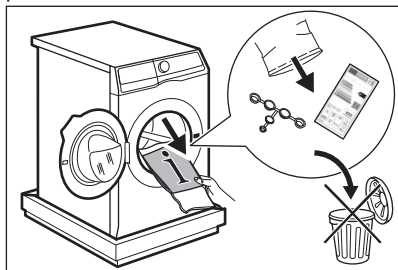

Dodatna oprema, priložena napravi, se lahko razlikuje glede na model.

2. Embalažo položite na tla za napravo in napravo previdno nagnite na hrbtno stran. Z dna naprave odstranite polistirensko zaščito.

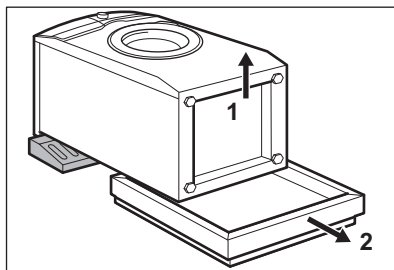

⚠ POZOR!

Pralnega stroja ne polagajte na sprednjo stran.

3. Napravo postavite v pokončni položaj. Iz držala za cev odstranite napajalni kabel in cev za odvod vode.

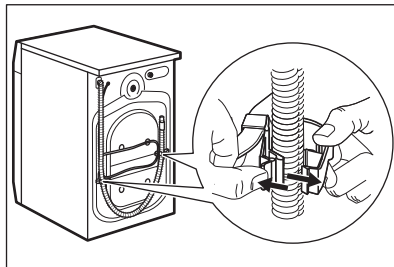



Lahko vidite iztekanje vode iz cevi za odvod vode. To je zato, ker je bil pralni stroj preizkušen v tovarni.

4. Odstranite tri transportne vijake in izvlecite plastične distančnike.

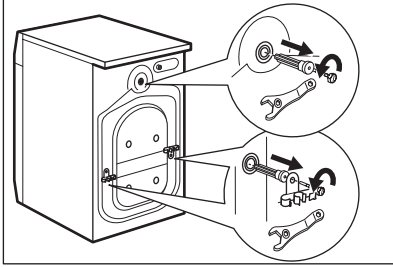

Priporočamo, da embalažo in transportne vijake shranite za takrat, ko boste premikali napravo.

5. V odprtine vstavite plastične čepe iz vrečke z navodili za uporabo.

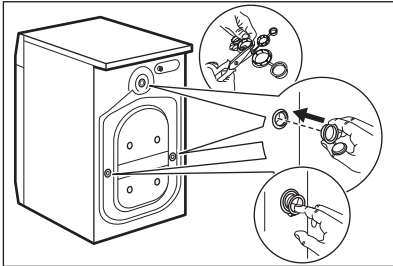

5.2 Informacije za namestitvev

Postavitev in namestitvev v vodoraven položaj

Napravo namestite pravilno, da med njenim delovanjem preprečite tresljaje, hrup in premikanje.

1. Napravo namestite na ravno trdno podlago. Naprava mora stati naravnost in stabilno. Naprava se ne sme dotikati stene ali drugih delov, pod napravo pa mora biti omogočeno kroženje zraka.
2. Odvijte ali privijte nogice, da izravnate napravo. Vse noge morajo biti trdno na tleh.

UPOZORNENIE!

Za pravilno izravnavo naprave, ne polagajte kartona, lesa ali podobnih materialov pod nastavljljve nogice.

Cev za dovod vode

POZOR!

Prepričajte se, da cevi niso poškodovane in da na priključkih ne prihaja do iztekanja. Ne smete uporabiti cevnega podaljška, če je priložena dovodna cev prekratka. Za informacije o zamenjavi cevi za dovod vode se obrnite na servisni center.

1. Cev za dovod vode priključite na hrbtno stran naprave, če je potrebno. Običajno je že nameščena v tovarni.

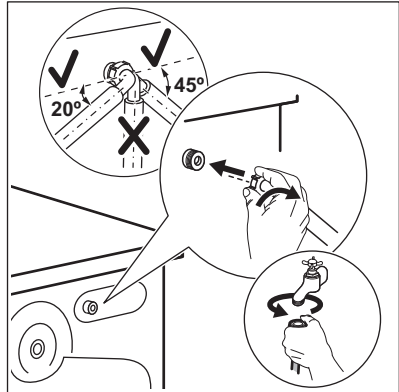

2. Usmerite jo v levo ali desno, odvisno od položaja pipe za vodo. Zagotovite, da dovodna cev ni nameščena navpično.
3. Po potrebi popustite matico, da jo namestite v pravi položaj.
4. Nekateri modeli lahko vsebujejo cev za dovod vode z napravo za zaporo vode. Preprečuje vsakršno iztekanje v cevi zaradi naravnega staranja. Sektor v oknu prikazuje to napako A. V tem primeru zaprite pipo in se obrnite na pooblašeni servisni center za informacije o zamenjavi cevi.

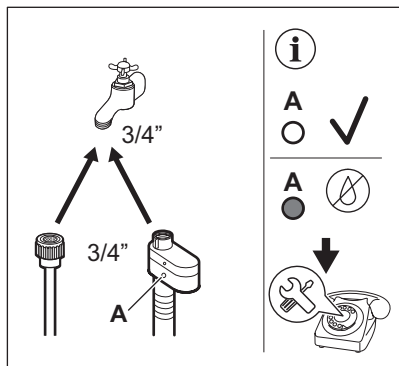

5. Drugi konec cevi za dovod **HLADNE** vode priključite na pipo za hladno vodo s 3/4-colsko spojko.

⚠ UPOZORNENIE!

Voda na dovodu ne sme preseči temperature 25 °C.

Izčrpavanje vode

Odvodna cev je lahko najmanj 60 cm in največ 100 cm od tal.



Cev za odvod vode lahko podaljšate do največ 400 cm. Za nakup druge cevi za odvod vode in podaljška se obrnite na pooblaščen servisni center.

Cev za odvod vode je mogoče priključiti na različne načine:

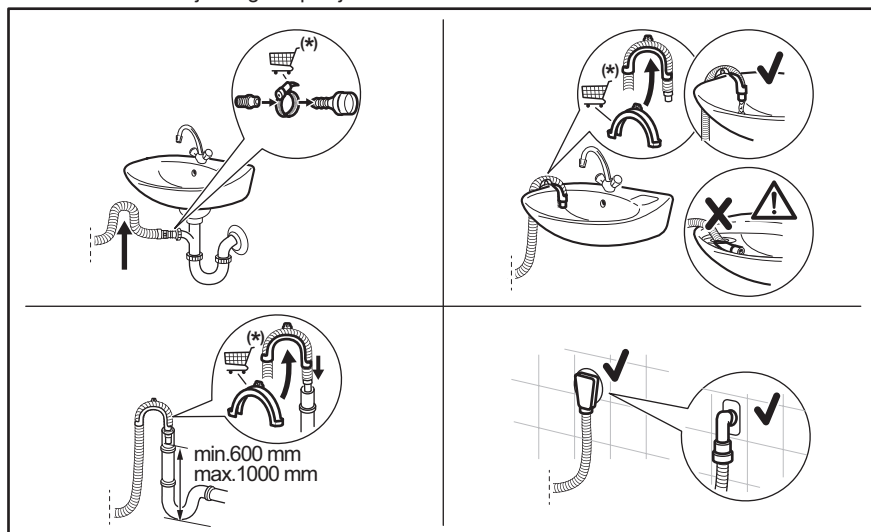

* Nadomestni deli se lahko spremenijo brez predhodnega obvestila.

Poskrbite, da bo cev za odvod vode obrnjena navzgor, da umazanija iz umivalnika ne bi prišla v napravo.

Cev za odvod vode priključite na sifon in jo pritrdite z objemko. Poskrbite, da bo cev za odvod vode obrnjena navzgor, da umazanija iz umivalnika ne bi prišla v napravo.

Cev namestite neposredno v vgrajeno odtočno cev v steni in jo pritrdite z objemko.

Brez plastičnega vodila za cev na sifon - Cev za odvod vode namestite na sifon in jo pritrdite z objemko.

Cev za odvod vode lahko zvijete v obliko U in jo postavite okrog plastičnega vodila. Na rob umivalnika - Pritrdite vodilo na pipo ali steno.



Poskrbite, da se plastično vodilo ne bo moglo premikati, ko bo naprava izčrpavala vodo, in da konec cevi za odvod vode ne bo potopljen v vodo. Lahko pride do povratnega toka umazane vode v napravo. Kupite dodatno opremo pri pooblaščenem dobavitelju.

Na fiksno odvodno cev s prezračevalno odprtino - Cev za odvod vode vstavite neposredno v odtočno cev ali fiksno odvodno cev



Zagotovljeno mora biti odzračevanje konca cevi za odvod vode. Notranji premer odtočne cevi (najmanj 38 mm - min. 1.5") mora biti večji od zunanjega premera cevi za odvod vode.

5.3 Namestitev lesenih talnih oblog

Če napravo nameščate na leseno dno, uporabite pritrdilne plošče za pritrnitev nog.

Pazljivo preberite navodila, priložena dodatni opremi.

5.4 Električne povezave

Na koncu postopka nameščanja lahko vtaknete vtič v vtičnico.

Na ploščici za tehnične navedbe in v poglavju »Tehnični podatki« so navedene potrebne električne napetosti. Poskrbite, da bodo v skladu z napajanjem.

Prepričajte se, da vaša hišna električna napeljava zdrži največje zahtevane obremenitve, pri tem pa upoštevajte tudi druge morebitne priključene naprave.

Napravo priključite v ozemljeno vtičnico.

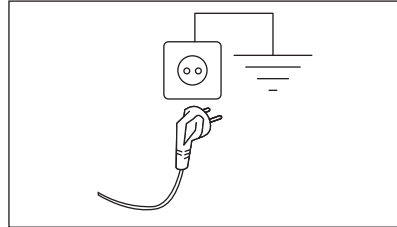

Napravo namestite tako, da je možen enostaven dostop do priključnega kabla.

Za vsa električna dela, potrebna za namestitev te naprave, se obrnite na pooblaščen servisni center.

Proizvajalec ne prevzema nobene odgovornosti za škodo ali telesne poškodbe zaradi neupoštevanja zgornjih varnostnih previdnostnih ukrepov.

6. UPRAVLJALNA PLOŠČA



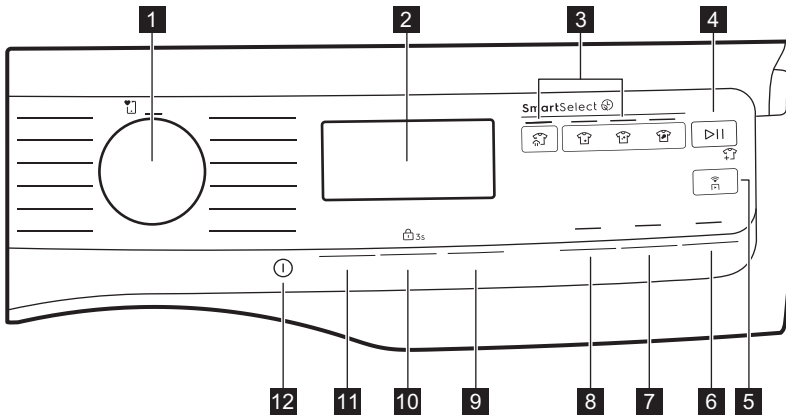





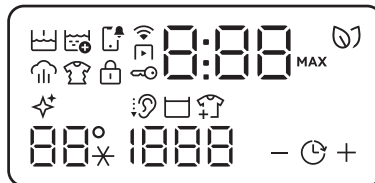











6.1 Opis nadzorne plošče



- 1** Vrtljiv gumb za izbiro programa
- 2** Prikazovalnik
- 3** SmartSelect gumb na dotik:
 - Parno osveževanje gumb na dotik
 - Zelo lahko gumb na dotik
 - Malo gumb na dotik
 - Običajno gumb na dotik
- 4** Start/Pavza gumb na dotik
- 5** Daljinsko upravljanje gumb na dotik
- 6** Pods® gumb na dotik
- 7** Para za enostavno likanje gumb na dotik
- 8** Predpranje gumb na dotik
- 9** Gumba Plus (+) in Minus (-) na dotik sta povezana z Zaključni ob
- 10** Ožemanje gumb na dotik in možnost Varovalo za otroke 3s
- 11** Temperatura gumb na dotik in trajna možnost Dodatno izpiranje
- 12** Vklopljeno/Izklopljeno gumb na dotik

6.2 Prikazovalnik



	Indikator Predpranje.
	Indikator Dodatno izpiranje.
	Indikator obvestila.
	Indikator Daljinsko upravljanje.
	Indikator povezave Wi-Fi.
	Indikator Para.
	Indikator Brez mečkanja.
	Indikator Varovalo za otroke.
	Indikator zaklenjenih vrat.
	<p>Digitalni indikator lahko pokaže:</p> <ul style="list-style-type: none"> • Trajanje programa (npr. 2:40, faza pranja). • Čas zamika (npr. 2h). • Konec programa (0:00). • Opozorilna koda (npr. E20). • Indikator napake (← - - →).
MAX	Prikazovalnik največje obremenitve (oglejte si poglavje »Zaznavanje SensiCare System količine perila«).
	Indikator SmartLeaf zagotavlja povratne informacije o porabi energije.
	Indikator čiščenja bobna. To je priporočilo za čiščenje bobna. Oglejte si odstavek »Čiščenje bobna« v poglavju »Vzdrževanje in čiščenje«.
	Indikator Tihi program.
	Indikator Zadržano izpiranje.
	Indikator dodajanja oblačil.
	<p>Področje za temperaturo:  Prikazovalnik temperature. - - * Indikator hladne vode.</p>
1888	<p>Področje ožemanja: Prikazovalnik hitrosti ožemanja.</p> <p>- - - Indikator Brez ožemanja. Faza ožemanja je izklopljena.</p>
  	Indikator Zaključí ob.

6.3 SmartLeaf feedback

SmartLeaf simboli dajejo povratne informacije o porabi in vodijo uporabnika, da prihrani energijo, čas in vodo.



Ta funkcija prikazuje stopnje varčevanja z energijo v programu na podlagi:

1. Trajanje programa z nazivno zmogljivostjo
2. Poraba energije
3. Poraba vode
4. Temperatura pranja

Na povratne informacije SmartLeaf ne vpliva:

1. Količina perila
2. Izbira števila vrtljajev centrifuge

Na voljo so tri različne stopnje povratnih informacij SmartLeaf:

1. Ni SmartLeaf (ni ikone na prikazovalniku)
2. Ikona enega lista 
3. Ikona dveh listov 



- Predpranje zmanjša simbol SmartLeaf za en list.
- Temperatura = 40°C zmanjša simbol SmartLeaf za en list.
- Temperatura > 40°C zmanjša simbol SmartLeaf za dva lista.

7. VRTLJIV GUMB IN TIPKE

7.1 Uvod



Možnosti/funkcije niso na voljo pri vseh programih pranja. Preverite združljivost možnosti/funkcij s programi pranja v »Razpredelnici programov«. Možnost/funkcija lahko izključuje drugo, v tem primeru vam naprava ne dopušča nastaviti nezdružljivih možnosti/funkcij.

7.2 Vključeno/Izklopljeno

Za nekaj sekund pridržite to tipko, da vklopite ali izklopite napravo. Med vklopom ali izklopom naprave se oglasi poseben zvok, luči in prikazovalnik pa se vklopita, LED gumba Start/Pavza pa utripa.

Med prvim vklopom naprave mora sistem nastaviti stroj



Privzeti izbrani program ob vklopu stroja je vedno Eco 40-60 program, tudi po izhodu iz stanja pripravljenosti.

7.3 Vrtljiv gumb za izbiro programa

Z vrtenjem gumba za izbiro programa lahko izberete zeleni program.

7.4 SmartSelect

Stopnje pranja

Ta nova funkcija je bila ustvarjena za usmerjanje uporabnika k varčevanju z energijo, časom in vodo, da bi se izboljšala trajnost ciklov, nega in vzdrževanje tkanin in izkušeni potrošnikov.

Za vsak program pranja lahko glede na stopnjo umazanosti perila nastavite različno trajanje in porabo.

Obstajajo štiri možnosti:

1. Malo

Ta funkcija je idealna za vsakodnevna manj umazana oblačila z majhnimi madeži, na primer znoj. Priporočena temperatura je 30 °C.

Nizka stopnja umazanosti je stopnja, ki se najbolj uporablja pri privzeti nastavitvi.



Ta funkcija se privzeto vklopi ob vklopu naprave. To pomeni, da je Eko program VKLOPLJEN.

2. Zelo lahko

Ta funkcija je priporočljiva za zelo malo umazana oblačila brez vidnih madežev. Priporočena temperatura je 20 °C.

3. Običajno

Ta funkcija je priporočljiva za običajno/ močno umazana oblačila, na primer ostanki hrane ali blato.

4. Parno osveževanje

Pri tej stopnji SmartSelect uporabnik izbere program Parno osveževanje. Lahko zmanjša pomečkanost in neprijetne vonjave ter osveži oblačila, ki jih ni treba prati. Z večkratnim dotikom ikone lahko upravljate tri različna trajanja programov.

Za vklop ene izmed teh funkcij zavrtite gumb za izbiro zelenega programa. Sveti privzeta lučka ikone stopnje umazanosti.

Če jo želite spremeniti, tapnite na ustrežno ikono.



Vsaka stopnja SmartSelect  lahko spremeni temperaturo, število vrtljajev centrifuge in trajanje izbranega programa.



Če določena stopnja umazanosti ni na voljo, bo s pritiskom na tipko prišlo do napake, slišen bo dvojni pisk in simbol bo dvakrat utripnil.

7.5 Temperatura

Ko izberete program pranja, naprava samodejno predlaga privzeto temperaturo.

Te tipke se dotikajte, dokler se na prikazovalniku ne prikaže zelena temperatura.







Če tapnete na stopnjo SmartSelect, lahko spremenite izbrano temperaturo. Stopnja SmartSelect se lahko samodejno spremeni glede na izbrano temperaturo.

Ko se na prikazovalniku prikažejo indikatorji --*, naprava ne segreva vode.

7.6 Ožemanje





Ko nastavite program, naprava samodejno nastavi privzeto število vrtljajev pri ožemanju.

To tipko pritisčajte za:

- **Sprememba števila vrtljajev pri ožemanju.** Na prikazovalniku se prikaže le število vrtljajev centrifuge, ki je na voljo pri nastavljenem programu.
- Nastavite funkcijo **Brez ožemanja** . To možnost nastavite za izklop vseh faz ožemanja. Naprava izvede samo fazo črpanja izbranega programa pranja. To možnost nastavite za zelo občutljive tkanine. Pri nekaterih programih pranja se za faze izpiranja porabi več vode.
- Vklop funkcije **Izpiranje brez črpanja** . Končno ožemanje se ne izvede. Voda zadnjega izpiranja se ne izčrpa, s čimer se prepreči mečkanje perila. Program pranja se konča z vodo v bobnu. Na prikazovalniku se prikaže indikator rH. Vrata ostanejo zaklenjena, boben pa se redno obrača, da zmanjša mečkanje. Če želite odkleniti vrata, morate izčrpati vodo. Če se dotaknete gumba Start/Pavza  , naprava izvede fazo ožemanja in izčrpa vodo.



Naprava samodejno izčrpa vodo po približno 18 urah.

- Vklop funkcije **Tihi program** . Vmesne faze in faza končnega ožemanja so ukinjene, program pa se konča z vodo v bobnu. To pomaga zmanjšati mečkanje. Na prikazovalniku se prikaže indikator . Vrata ostanejo zaklenjena. Boben se občasno obrne, s čimer zmanjša zmečkanost perila. Če želite odkleniti vrata, morate izčrpati vodo. Ker je program zelo tih, je primeren za uporabo ponoči, ko je električna energija cenejša. Pri nekaterih programih se izpiranje izvaja z večjo količino vode. Če se dotaknete tipke Start/Pavza  , naprava izvede samo fazo črpanja.



Naprava samodejno izčrpa vodo po približno 18 urah.

7.7 Zaključni ob → | ⌚



To funkcijo nastavite kot zadnjo po izbiri programa in drugih funkcij, v nasprotnem primeru jo lahko prekličete, če spremenite nekatere nastavitve.

Ta funkcija omogoča izbiro časa zaključka programa.

Ta gumb → | ⌚ omogoča vklop možnosti Zaključni ob → | ⌚ + in s pomočjo gumbov na dotik **Plus (+ več)** in **Minus (- manj)** lahko izberete čas zaključka programa. Konec programa lahko zakasnite za 1 ura z vsakim pritiskom na gumb +, do največ 24 ur. Možnost zaključka lahko odstranite z gumbom - vse do 0.

Prikazovalnik namesto nastavljenega časa konca programa prikazuje običajno trajanje programa (izraženo v urah 0h). Najkrajši čas, ki ga lahko izberete, ustreza zaokroženi uri najdaljšega trajanja programa (npr. če traja program 3:15 ur, je najkrajši čas, ki ga lahko izberete, 4 ure).

Po zagonu programa so vrata zaklenjena, naprava pa zažene fazo SensiCare. Ko se preverjanje količine perila konča, se prične odšteti čas v korakih po eno uro in po eno minuto v zadnji uri.

7.8 Predpranje

S to funkcijo lahko programu pranja dodate fazo predpranja.

Zasveti ustrezní indikator nad tipko.

To funkcijo uporabite za dodajanje faze predpranja pri 30 °C pred pranjem.

Ta možnost je priporočljiva za močno umazano perilo, še posebej, če vsebuje pesek, prah, blato in druge trdne delce.



Funkcija lahko podaljša trajanje programa.

7.9 Para za enostavno likanje

Ta funkcija doda fazo s paro, kateri sledi kratka faza proti mečkanju na koncu programa pranja.





Faza s paro lahko pomaga zmanjšati mečkanje tkanin in olajša likanje.

Zasveti ustrezní indikator nad tipko.

Indikator  sveti med fazo s paro.



Ta funkcija lahko podaljša trajanje programa.

Ko se program konča, se na prikazovalniku prikaže , indikator  ugasne, indikatorji  in Start/Pavza  pa svetijo. Boben se nežno premika približno 30 minut, da se ohrani korist pare. Z dotikom poljubne tipke se gibanje bobna za zaščito proti mečkanju ustavi in vrata se odklenejo, naprava ponovno predlaga predhodno nastavljeni program. Ko je izbrana ta možnost, je za pravilno delovanje priporočljivo manjše količine perila.

Za prekinitev faze za zaščito proti mečkanju perila lahko tudi:

- Pritisnite tipko Vklopljeno/Izklopljeno  za nekaj sekund, da vklopite ali izklopite napravo.
- Obrnite gumb za izbiro programa v drug položaj.

7.10 Pods®

Te tipke se dotaknite za vklop-izklop funkcije Pods®.

Ko je vklopljen, sveti ustrezní indikator.

Upoštevajte priporočila proizvajalca za odmerjanje in shranjevanje kapsul.



V predelek Pods® v predalu za pralno sredstvo dajte največ dve tableti ali enoodmerno pralno sredstvo.

Funkcija ostane vklopljena tudi za naslednje programe, dokler je ne izklopite in če jo je mogoče izbrati z nastavljenim programom.

7.11 Trajno Dodatno izpiranje

S to možnostjo lahko trajno nastavite dodatno izpiranje, ko nastavite nov program.

Uporabite to možnost za osebe, ki so alergične na pralna sredstva, in na območjih z mehko vodo.

Za **vklop/izklop** te možnosti  3s tri sekunde držite pritisnjeno tipko Temperatura , dokler na prikazovalniku ne zasveti/ugasne indikator .

Če je možnost vklopljena, se naprava privzeto nastavi na to možnost, ko napravo izklopite ali zamenjate/ponastavite program.



Ta možnost podaljša trajanje programa.

7.12 Daljinsko upravljanje

S hitrim dotikom tega gumba  vklopite funkcijo oddaljenega zagona, ki omogoča, da

zaženete, prekinete in izklopite napravo na daljavo.

Z aktivacijo Daljinsko upravljanje boste zaklenili vrata in stroj bo preklopil v stanje pripravljenosti.

Za izhod iz tega stanja ponovno tapnite tipko in jo izklopite.

7.13 Start/Pavza

Dotaknite se tipke Start/Pavza  za začetek, premor naprave ali prekinitev trenutnega programa.



 ikona pomeni, da lahko prekinete program in dodate ali odstranite oblačila. Za več podrobnosti preberite poglavje "Odpiranje vrat - Dodajanje oblačil".

8. NASTAVITVE



8.1 Uvod



Ko pritisnete tipke, prstov **ne nagibajte** navzdol. Tipala spodnjih tipk so občutljiva in lahko vplivajo na vaš izbor.

8.2 Varovalo za otroke

S to funkcijo lahko otrokom preprečite igranje z upravljalno ploščo.

Za **vklop/izklop** te možnosti  3s, 3 sekunde držite gumb Ožemanje , dokler se na prikazovalniku indikator  **aktivira/ugasne**.

Če je možnost vklopljena, se naprava privzeto nastavi na to možnost, ko napravo izklopite ali zamenjate/ponastavite program.

Če pritisnete poljubno tipko, indikator  utripa in na ta način ponazarja, da so tipke onemogočene.

Funkcija varovala za otroke morda ne bo na voljo nekaj sekund po vklopu naprave.

8.3 Zvočni signali

Ta naprava ima različne zvočne signale, ki se oglasijo:

- Ob vklopu naprave (poseben kratek zvok).
- Ob izklopu naprave (poseben kratek zvok).
- Ob dotiku tipk (klik).
- Ob napačni izbiri (3 kratki zvoki).
- Ob koncu programa (zaporedje zvokov približno dve minuti).
- V primeru napake v delovanju naprave (zaporedje kratkih zvokov približno 5 minut).

Za **izklop/vklop** zvočnih signalov ob zaključku programa se za približno 2 sekundi sočasno dotaknite gumbov Predpranje in Para za enostavno likanje. Na prikazovalniku se prikaže bOn/bOF.



Če izklopite zvočne signale, ti še naprej delujejo v primeru napake v delovanju naprave. Ko je funkcija izklopljena, se ne predvaja zvok.

8.4 Števec ur delovanja

Skupni čas delovanja naprave lahko vidite v urah, od prvega vklopa. Ta vrednost šteje čas delovanja ciklov (ne vključuje premorov, zamika vklopa). Za prikaz te vrednosti nadaljujte na naslednji način:

1. Napravo vklopite s pritiskom gumba Vključeno/Izklopljeno .
2. Pritisnite in nekaj sekund držite gumba in .
3. Po 3 sekundah se na prikazovalniku prikaže skupno število ur delovanja naprave: npr. 1276 ur, za 2 sekundi se na prikazovalniku prikaže beseda Hr, za 2 sekundi se prikaže številka 12 (za tisočice

in stotice) in število 76 (za desetice in enice).

4. Za izhod iz tega načina pritisnite poljubno tipko.



Če postopek ne deluje (zaradi časovne prekinitev ali napačne kombinacije gumbov), izklopite napravo in od začetka ponovite zaporedje.

8.5 Tovarniško privzete nastavitve

Ta funkcija omogoča obnovitev tovarniških privzetih možnosti. Za **vklop** te funkcije upoštevajte spodnje korake:

1. Napravo vklopite s pritiskom gumba Vključeno/Izklopljeno .
2. Pritisnite in nekaj sekund držite gumba in .
3. Na prikazovalniku se za približno 5 sekund prikaže — —.

9. PRED PRVO UPORABO



Med nameščanjem ali pred prvo uporabo lahko v napravi opazite nekaj vode. To je odvečna voda, ki je ostala v napravi po celotnem preizkusu delovanja v tovarni, da je naprava zagotovo dobavljena stranki v odličnem delujočem stanju in ni razloga za skrb.

1. Poskrbite za odstranitev vseh transportnih vijakov z naprave.
2. Prepričajte se, da je na voljo električno napajanje in da je pipa odprta.

3. V predelek za pralno sredstvo, označen z , vlijte dva litra vode.

S tem dejanjem aktivirate sistem črpanja.

4. V predelek, označen z , vlijte majhno količino pralnega sredstva.
5. Nastavite in vklopite program za bombaž pri najvišji temperaturi brez perila v bobnu.

To odstrani vso možno umazanijo iz bobna in kadi.

10. PROGRAMI

10.1 Aplikacija in dodatni skriti programi

Naša aplikacija vam nudi **široko izbiro dodatnih skritih programov**. Napravo povežite z Aplikacija in lahko boste izbrali program, ki najbolj ustreza vašim potrebam.







Imena programov se lahko spremenijo glede na zahteve trga brez predhodnega obvestila. V aplikaciji lahko najdete popoln opis vsakega programa.

Športna oblačila	Zavese	Posteljina XL
Odeja	Vzglavnik	Hitri program 0.5 kg
Oblačila za trening	Brisače	Para – kašmir
Puhaste jakne	Dlaka hišnih ljubljencev	Parno osveževanje
Ragbi oprema	Para za enostavno likanje	Srajce
Oprema za smučanje	Protialergijska para	Čiščenje stroja
Tekaška obutev	Otroška oblačila	Svila
Posteljina XL		

10.2 Tabela programov



Programi pranja



Program	Opis programa
Programi pranja	
UltraQuick 49min	Bombažno in mešano sintetično perilo. Popolno za pranje vaše dnevne količine perila v kratkem času za boljše nego oblačil in dobro pranje že pri 30 °C.  Standardno trajanje programa je bilo razvito pri količini perila 5 kg. Če operete manjšo ali večjo količino perila, se čas pranja samodejno skrajša ali podaljša.
Bombaž	Belo in barvno bombažno perilo. Običajno in zelo umazano.
Sintetika	Sintetično ali mešano perilo. Običajno umazano perilo.
Občutljivo	Občutljivo perilo, kot je perilo iz akrila, viskoze in mešano perilo, ki zahteva bolj nežno pranje. Običajno umazano.
Volna  	Volneno perilo za strojno pranje, volneno perilo za ročno pranje in drugo perilo s simbolom za "ročno pranje". ¹⁾
Ožemanje/črpanje	Vse tkanine razen volnenih in zelo občutljivih. Za ožemanje perila in črpanje vode iz bobna.
Izpiranje	Vse tkanine razen volnenih in zelo občutljivih. Program za izpiranje in ožemanje perila. Privzeto število vrtljajev centrifuge se uporablja za bombažna oblačila. Znižajte število vrtljajev centrifuge glede na vrsto perila. Po potrebi nastavite funkcijo Dodatno izpiranje, da dodate izpiranja. Ob nizkem številu vrtljajev centrifuge naprava izvede nežna izpiranja in kratko ožemanje.

Program	Opis programa
Hygiene  	Testirano s strani Swisstatest , združuje pralni cikel in paro, da odstrani več kot 99,99 % bakterij in virusov* nad 60 °C. 2) Cvetni prah in alergeni so prav tako zmanjšani za higiensko čista oblačila po vsakem pranju.
Jeans	Oblučila iz denima so običajno umazana. Ta program izvede nežno izpiranje, ki je zasnovano za perilo iz denima in zmanjša obledelost ter ne povzroča nabiranja ostankov praška na vlaknih.
Športna oblačila	Športna oblačila, sintetična vlakna, kot so poliester, mešanice poliestra/elastana, poliamid. Primerno za odstranjevanje znoja in telesne umazanije s tehničnih športnih oblačil.
Hitro strojno sušenje 20 minut	Malo umazana ali enkrat nošena bombažna in sintetična oblačila.
Eco 40-60	Cikel z nizko porabo energije za bombažna oblačila, ki se lahko perejo pri 40 ali 60 °C. Ni mogoče vklopiti nobene možnosti. Zniža temperaturo in podaljša čas za doseganje dobrih rezultatov pranja. 3)

- 1)** Med tem programom se bobnen obračal počasi, da je zagotovljeno nežno pranje. Morda bo videti, kot da se bobnen obračal ali se ne obračal pravilno, a to je normalno za ta program.
- 2)** Testirano za Staphylococcus aureus, Enterococcus faecium, Candida albicans, Pseudomonas aeruginosa in MS2 Bacteriophage pri zunanem testu, ki ga je opravil Swisstatest Testmaterialien AG leta 2021 (Poročilo o testu št. 202120117).
- 3)** Glede na Uredbo EU 2019/2023 lahko ta program pri 40 °C skupaj v istem ciklu opere običajno umazano bombažno perilo, za katerega je proizvajalec navedel, da je primerno za pranje pri 40 °C ali 60 °C. Za doseženo temperaturo v perilu, trajanje programa in druge podatke si oglejte poglavje »Vrednosti porabe«.

Temperatura programa, najvišje število vrtljajev centrifuge in največja količina perila

Program	Privzeta temperatura Temperaturno območje	Referenčna hitrost ožemanja Razpon hitrosti ožemanja	Največja količina perila
UltraQuick 49min	30 °C 60 °C – 30 °C	1400 obr./min 1400 obr./min – 400 obr./min	8.0 kg
Bombaž	40 °C 90 °C – Hladno	1400 obr./min 1400 obr./min – 400 obr./min	11.0 kg
Sintetika	30 °C 60 °C – Hladno	1200 obr./min 1200 obr./min – 400 obr./min	5.0 kg
Občutljivo	30 °C 40 °C – Hladno	800 obr./min 1200 obr./min – 400 obr./min	2.0 kg
Volna  	40 °C 40 °C – Hladno	1200 obr./min 1200 obr./min – 400 obr./min	3.0 kg
Ožemanje/črpanje	-	1400 obr./min 1400 obr./min – 400 obr./min	11.0 kg









Program	Privzeta temperatura Temperaturno območje	Referenčna hitrost ožemanja Razpon hitrosti ožemanja	Največja količina perila
Izpiranje	-	1400 obr./min 1400 obr./min – 400 obr./min	11.0 kg
Hygiene  	60 °C	1400 obr./min 1400 obr./min – 400 obr./min	11.0 kg
Jeans	30 °C 40 °C – Hladno	800 obr./min 1200 obr./min – 400 obr./min	4.0 kg
Športna oblačila	30 °C 60 °C – Hladno	1200 obr./min 1200– 400 obr./min	5.0 kg
Hitro strojno sušenje 20 minut	20 °C 20 °C – Hladno	1200 obr./min 1400 obr./min – 400 obr./min	3.0 kg
Eco 40-60	1)	1400 obr./min 1400 obr./min – 400 obr./min	11.0 kg

1) Temperatura tega programa ni vidna na prikazovalniku, nastavi se samodejno.

Kompatibilnost programskih možnosti



Možnosti se ne da izbrati pri vseh programih pranja, možnosti se lahko med seboj izključujejo. V tem primeru vam naprava ne omogoča, da bi skupaj nastavili nezdružljive preference.
Prikazovalnik in tipke morajo biti vedno čiste in suhe.

	UltraQuick 49min	Bombaž	Sintetika	Občutljivo	 Volna	Ožemanje/črpanje	Izpiranje	 Hygiene	Jeans	Športna oblačila	Hitro strojno sušenje 20 minut	Eco 40-60
 Ožemanje	■	■	■	■	■	■	■	■	■	■	■	■
 Zadržano izpiranje	■	■	■	■	■		■	■	■	■		■
 Neslišno		■	■	■					■	■		
--- Brez ožemanja						■ 1)	■					
 Zaključni ob	■	■	■	■	■	■	■	■	■	■	■	■
 Predpranje		■	■							■		
 Para za enostavno likanje 2)	■	■	■					■	■	■		
 Dodatno izpiranje	■	■	■	■			■	■	■	■		
PODS®	■	■	■	■				■	■	■	■	■

1) Če nastavite funkcijo Brez ožemanja, naprava izvede samo črpanje.

2) Ta možnost ne deluje pri temperaturah, nižjih od 40 °C.

Ustrezna pralna sredstva za programe pranja

Program	Univerzalni prašek ¹⁾	Univerzalno tekoče pralno sredstvo	Tekoče pralno sredstvo za barvasto perilo	Občutljivo volneno perilo	Posebno
Bombaž	▲	▲	▲	--	--
Sintetika	▲	▲	▲	--	--

Program	Univerzalni prašek ¹⁾	Univerzalno tekoče pralno sredstvo	Tekoče pralno sredstvo za barvasto perilo	Občutljivo volнено perilo	Posebno
Občutljivo	--	--	--	▲	▲
Volna	--	--	--	▲	▲
Hygiene	▲	▲	--	--	▲
Jeans	--	--	▲	▲	▲
Športna oblačila	--	▲	▲	--	▲
Hitro strojno sušenje 20 minut	--	▲	▲	--	--
Eco 40-60	▲	▲	▲	--	--

1) Pri temperaturah, višjih od 60 °C, je priporočena uporaba praška.

▲ = Priporočeno

-- = Ni priporočeno

10.3 Para programi

Programi Para se lahko uporabljajo za zmanjšanje pomečkanosti in neprijetnih vonjav na oblačilih (kot so bombaž, sintetika, mešano perilo, vključno z občutljivimi oblačili), ki jih je treba v kratkem času samo osvežiti, s čimer se izognete pranju.

Vlakna tkanine se zrahljajo in zato je potem likanje lažje. Ko se cikel zaključi, perilo hitro vzemite iz bobna.

Tega načina NE nastavlajte za naslednje vrste perila:

- Perilo, ki ni primerno za sušenje v sušilnem stroju.
- Perilo z oznako »samo za kemično čiščenje«.



Ne uporabljajte pralnega sredstva! Programi Para ne odstranijo posebno močnih vonjav in ne izvajajo higienskih ciklov. Po parni obdelavi je perilo lahko vlažno. Perilo za nekaj minut obesite ven.

Dišave (Electrolux Steam Fragrance)

Electrolux Steam Fragrance vam omogoča osvežitev celo občutljivih oblačil,

odstranjevanje gub in dodajanje svežine z nežnim vonjem, ki ga razvija izključno **Electrolux**. Če svoja oblačila osvežite s paro in ne z izvajanjem celotnih ciklov pranja, bodo oblačila dalj časa ostala videti kot nova in kot taka na otip. Dišavo lahko celo varno uporabite s programoma Cashmere in Steam - če sta na voljo - za občutljive tkanine, kot sta kašmir in volna. Pri manjših količinah perila zmanjšajte doziranje dišave in trajanje programa: v samo petnajstih minutah bodo oblačila ponovno postala takšna, kot da so "sveže oprana".

Natančno preberite navodila, priložena dišavi.

NE:

- Sušite odišavljenega perila v sušilnem stroju. Vonj bo verjetno izginil.
- Uporabljajte dišav, ki imajo drugačen namen uporabe, kot je opisan tukaj.
- Uporabljajte dišav na novem perilu. Novo perilo lahko vsebuje ostanke sestavin končne obdelave, ki niso združljivi z njimi.



Dišava je na voljo v spletni trgovini **Electrolux** ali pri pooblaščenem trgovcu.

10.4 Priljubljeni program

Ta položaj izbirnika je na voljo po povezavi naprave z Wi-Fi.

Prijubljeni program lahko nastavite in shranite prek aplikacije, ki izbira s seznama razpoložljivih programov.

Ko je priključeni program nastavljen, ga lahko izberete prek aplikacije ali s obračanjem gumba za izbiro programa v ustrezen položaj: zasveti zadevna LED lučka, informacije na prikazovalniku pa se ustrezno posodobijo.

10.5 Woolmark Wool Care - Zeleno



Postopek pranja volne tega stroja so odobrili pri podjetju Woolmark za pranje volnenih oblačil z oznako za Zračno pranje, pod pogojem, da so izdelki oprani v skladu z navodili na etiketi oblačila in tistimi, ki jih je izdal proizvajalec tega pralnega stroja. M2304
Woolmarkov simbol je certifikacijska znamka v številnih državah.



Prijubljeni program lahko prekličete z ustreznim ukazom v aplikaciji ali s pritiskom kombinacije gumbov Tovarniške privzete nastavitve.

11. 📶 WI-FI – NASTAVITEV POVEZLJIVOSTI

V tem poglavju je opis postopka povezave pametne naprave z omrežjem Wi-Fi in nato z mobilnimi napravami.

S to funkcionalnostjo lahko prejimate obvestila, upravljate in nadzorujete napravo z mobilnimi napravami.

Funkcija Wi-Fi je izklopljena kot tovarniška privzeta nastavitvev.

Če želite povezati napravo, da bi uživali v polni izbiri funkcij in storitev, potrebujete:

- Brezžično omrežje doma z omogočeno internetno povezavo.
- Mobilno napravo, povezano z brezžičnim omrežjem.

Parametri modula Wi-Fi

Frekvenca	2,412–2,472 GHz za evropski trg
Protokol	IEEE 802.11b/g/n
Maks. moč	<20 dBm
Enkripcija	WPA, WPA2, WPA3

11.1 Koda QR na ploščici za tehnične navedbe

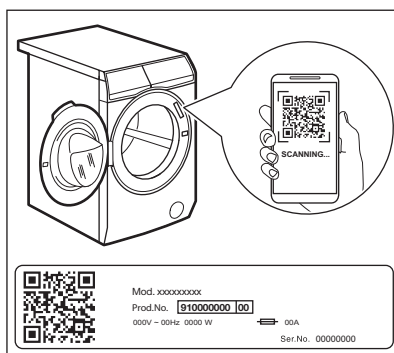

Koda QR se lahko uporablja na dva načina:

- Skenirajte QR kodo z vgrajeno aplikacijo za kamero, da prenesete aplikacijo iz trgovine App Store v pametni napravi in sledite potrebnim korakom.
- Parjenje vaše pametne naprave z napravo za poenostavitev postopka. Optično

preberite QR kodo z aplikacijo z vgrajenim optičnim bralnikom za QR kodo.

11.2 Nameščanje in konfiguriranje Aplikacija



Aplikacija vam vedno omogoča spremljanje nege perila preko mobilne naprave. Vsebuje veliko število programov, uporabnih funkcij in informacij o izdelkih, popolno prilagojenih napravi. Preko aplikacije lahko izberete programe, ki so že na voljo na upravljalni plošči naprave, in odklenete dodatne programe, ki so na voljo samo preko mobilne naprave. Dodatni programi se lahko sčasoma spremenijo, skupaj z novimi različicami aplikacije. Gre za nego perila po meri – vse iz vaše mobilne naprave.

Pri povezovanju naprave z aplikacijo stojte zraven nje z mobilno napravo.

Poskrbite, da bo vaša mobilna naprava povezana z brezžičnim omrežjem.

1. Pojdite v trgovino App Store na pametni napravi ali skenirajte QR kodo (*preberite si poglavje „QR koda na ploščici za tehnične navedbe“*).
2. Prenesite in namestite si našo aplikacijo.
3. Zaženite aplikacijo. Izberite državo in jezik ter se prijavite z e-poštnim naslovom in geslom. Če nimate računa, ustvarite novega ob upoštevanju navodil v Aplikacija.
4. Upošteвайте navodila v aplikaciji za registracijo in konfiguracijo naprave.

11.3 Omrežna povezava Wi-Fi

Vklop funkcije Wi-Fi



Wi-Fi je privzeto izklopljen.

Če želite napravo povezati z omrežjem Wi-Fi, tapnite in pet sekund držite gumb Daljinsko upravljanje . S tem dejanjem boste odprli dostopno točko (preklop v AP način). Če ni

predhodno določeno, se bo začel postopek priprave.

Ko je dostopna točka odprta, bo v primeru, ko obstaja omrežna poverilnica, le-ta zamenjala poverilnice omrežja, ki so bile predhodno shranjene. V nasprotnem primeru se bo še naprej povezovala s predhodno shranjenim omrežjem.

Med to fazo se na prikazovalniku prikažeta samo ikona Wi-Fi in sporočilo "on", medtem ko so vsi drugi indikatorji na upravljalni plošči izklopljeni. Utripati začne ikona Wi-Fi .

Ko je dostopna točka odprta, se na prikazovalniku prikaže "AP".

Ikona Wi-Fi še naprej utripa, dokler ni povezana z domačim omrežjem.

Ko je priprava uspešno končana, se bo oglasil zvočni signal in ikona Wi-Fi sveti enakomerno.



V času, ko se funkcija Wi-Fi in dostopna točka vklapljata, se bo z morebitnim pritiskom na gumbe zaslišal zvok o napaki.

Po vzpostavljeni povezavi s pritiskom na gumb Daljinsko upravljanje lahko uporabniki na daljavo zaženejo cikle na App.

Samodejna povezava z registriranim omrežjem

Ko je naprava uspešno nastavljena in registrirana v domačem omrežju, se bo ob vsakem vklopu poskušala samodejno povezati z omrežjem. Ko je povezava z omrežjem Wi-Fi uspešna, ne bo zvoka.

Povezava z drugim omrežjem (ponovno odpiranje dostopne točke)

Ob vsakem pritisku na gumb Daljinsko upravljanje za pet sekund se bo dostopna točka odprla in bo oddajana. Poverilnice novega omrežja, prejete na tej točki, bodo prepisale predhodno shranjene poverilnice, naprava pa se bo nato povezala z novim omrežjem Wi-Fi.

Izklop funkcije Wi-Fi

Če se uporabnik odloči, da naprave ne bo več povezal z omrežjem Wi-Fi, lahko 10 sekund tapne in zadrži gumb Daljinsko upravljanje , naprava pa se bo ponastavila in izklopila.

Prikazovalnik prikazuje samo — — — pet sekund, vsi drugi indikatorji na upravljalni plošči pa so izklopljeni.

Po ponastavitvi se prikazovalnik vrne v začetno stanje, ikona Wi-Fi  pa je izklopljena.

11.4 Posodobitev na daljavo

Aplikacija lahko predlaga posodobitev za vašo napravo.

Posodobitev je sprejeta samo preko aplikacije.

Če se program izvaja, aplikacija opozori, da se bo posodobitev začela ob koncu programa.

Med posodobitvijo naprava prikazuje  na prikazovalniku.

Med posodabljanjem ne izklaplajte ali izključujte naprave.

Naprava bo spet uporabna po koncu posodobitve brez kakršnegakoli obvestila o uspešni posodobitvi.

Če pride do napake, se na prikazovalniku naprave prikaže : samo pritisnite poljubno tipko ali obrnite gumb, da se vrnete na običajno uporabo.

11.5 Vedno vklopljena funkcija Wi-Fi

Funkcija Wi-Fi Always On je na voljo v aplikaciji.

Ta funkcija ohranja napravo priključeno na omrežje, tudi ko je izklopljena.

Indikator  v presledkih sveti in ugasne.

Napravo lahko vklopite s pritiskom na gumb Vključeno/Izklopljeno  ali prek aplikacije.



Funkcija Wi-Fi Always On lahko vpliva na porabo energije.

12. VSAKODNEVNA UPORABA

UPOZORNENIE!

Oglejte si poglavja o varnosti.

12.1 Vklon naprave

1. Povezava omrežnega vtiča z omrežno vtičnico.
2. Odprite pipo za vodo.
3. Pritisnite gumb Vključeno/Izklopljeno  in ga držite nekaj sekund, da vklopite stroj.

Zaslišali boste kratek zvočni signal.

12.2 Vstavljanje perila

- Odprite vrata naprave.
- Preden oblačila položite v napravo, jih stresite.
- Posamezno perilo dajte v boben.

Pazite, da v boben ne boste dali preveč perila.

- Dobro zaprite vrata.

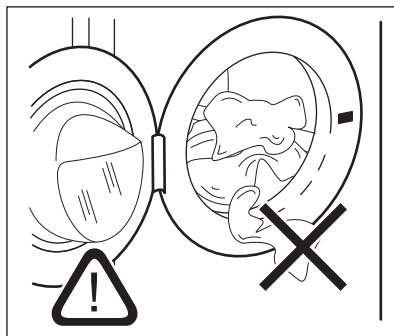



POZOR!

- Pazite, da med vrati in gumijastim tesnilom vrat ne ostane noben kos perila. Obstaja nevarnost puščanja vode ali uničenja perila.
- Zaradi pranja zelo mastnih madežev se lahko poškodujejo gumijasti deli aparata.

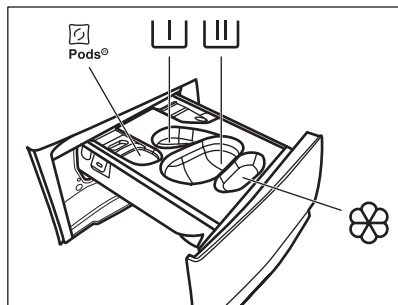
12.3 Dovajanje pralnega sredstva in dodatkov pri sistemu



 - Predelek za kapsule za pralno sredstvo (največ 2 kapsuli). Kadar uporabljate tablete, se prepričajte, da je funkcija Pods® vklopljena.

 - Predelek za predpranje in program namakanja (samo pralno sredstvo v prahu).

 - Predelek za fazo pranja (samo pralno sredstvo v prahu). Če uporabljate tekoče pralno sredstvo, ne pozabite vstaviti posode za tekoče pralno sredstvo



Če uporabljate tekoče pralno sredstvo, ne pozabite vstaviti posode za tekoče pralno sredstvo .



Pri uporabi tega predelka se prepričajte, da je funkcija Pods® izklopljena.



– Predelek za mehčalec in druga tekoča sredstva (mehčalec, škrob).

MAX - Vedno upoštevajte navodila na embalaži pralnih sredstev, vendar priporočamo, da ne prekoračite najvišje navedene ravni (**MAX**). Ta količina zagotavlja najboljše rezultate pranja.



Po potrebi po pranju iz predala za pralno sredstvo odstranite ostanke pralnega sredstva.

Nadaljujte kot sledi

1. Odprite predal za pralno sredstvo.

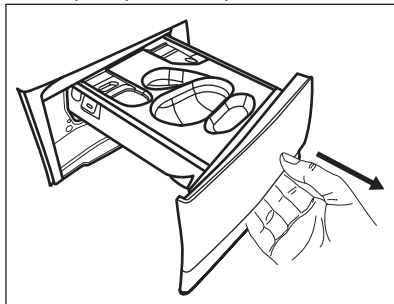

2. Če je nastavljena faza predpranja, dajte pralni prašek v predelek .

3. Za glavno pranje izberite ustrezen predelek glede na vrsto pralnega sredstva:

a.) Dajte **pralni prašek** v predelek .

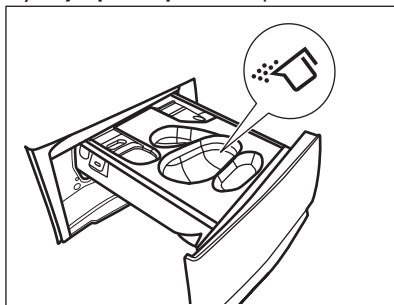

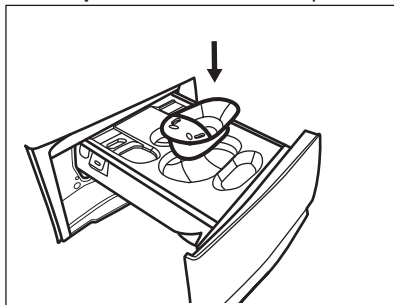

b.) Po vstavitvi ustrezne posode nalijte **tekoče pralno sredstvo** v isti predelek .

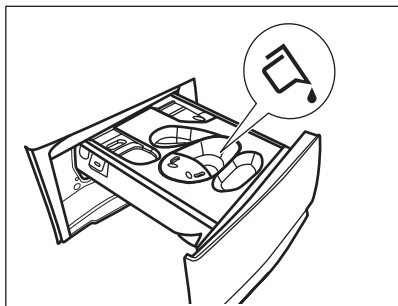

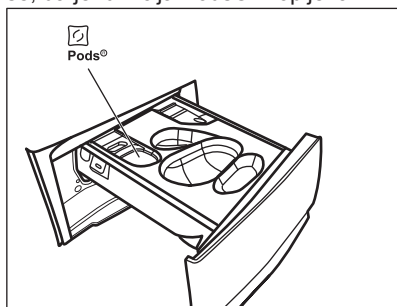

c.) Vstavite **tablete** v predelek . Prepričajte se, da je funkcija Pods@vklopljena.



4. V predelek  nalijte mehčalec.
5. Zaprite predal za pralno sredstvo.

12.4 Nastavitev programa



Eco 40-60 je privzet predlagani program ob vklopu naprave, na katerega se nanašajo tudi podatki na energijski nalepki.

1. Obrnite gumb za izbiro programa, da izberete zeleni program pranja. Zasveti ustrezen indikator programa. Program Parno osveževanje lahko izberete na področju SmartSelect.

Indikator tipke Start/Pavza  utripa. Na prikazovalniku se prikažejo trajanje programa, največja navedena količina perila za nastavljen program (samo za nekaj sekund), privzeta temperatura, privzeto število vrtljajev centrifuge in indikatorji faze pranja (ko je na voljo).

2. S funkcijo SmartSelect spremenite stopnjo umazanosti. Naprava samodejno

priporoča najnižjo temperaturo in kombinacijo optimalnih nastavitev za doseg pravega rezultata v najkrajšem času. Program osveževanja s paro lahko izberete na področju SmartSelect.

3. Če želite spremeniti temperaturo in/ali število vrtljajev centrifuge, se dotaknite ustrezne tipke.
4. Po potrebi z dotikom ustreznih tipk nastavite eno ali več funkcij. Na prikazovalniku se prikažejo ustrezni indikatorji, informacije pa se skladno spremenijo.



Če izbira **ni mogoča**, se oglasi zvočni signal.

12.5 Zagon programa



Dotaknite se gumba Start/Pavza , da vklopite program.

Povezani indikator preneha utripati in sveti. Program se zažene, vrata so zaklenjena. Na prikazovalniku se prikaže indikator .



Preden se naprava napolni z vodo, lahko kratek čas deluje odtočna črpalka.

12.6 Začetek programa s funkcijo Zaključí ob

1. Pritiskajte, dokler se na prikazovalniku ne prikaže zelen čas med programom. Zasveti indikator .
2. Dotaknite se gumba Start/Pavza . Boben se začne vrteti za izvedbo ocene SensiCare, če je predvidena za izbrani program.
3. Naprava začne z odštevanjem časa do konca programa, program pa se začne ob pravem času za konec ob času, nastavljenem s to funkcijo.

Za spremembo ali preklic te funkcije:

1. Z gumbom Vključeno/Izklopljeno  izklopite napravo.
2. Napravo ponovno vklopite.
3. Ponovno nastavite program.

12.7 Zaznavanje količine perila SensiCare System



Trajanje programa na prikazovalniku navaja **srednjo/veliko količino perila**.

Po pritisku tipke Start/Pavza indikator največje navedene količine perila ugasne, SensiCare System pa začne z zaznavanjem količine perila:

1. Naprava zazna količino perila v prvih 30 sekundah. Med to fazo so prikazani animirani pomišljaji. Če je zaznana preobremenitev, se informacije o preobremenitvi prikažejo 30 sekund, preden se prikazovalnik premakne v prejšnji pogled.
2. Med to fazo se boben na hitro obrne.
3. Trajanje programa se da ustrezno prilagoditi in se lahko podaljša ali skrajša. Po nadaljnjih 30 sekundah se začne polnjenje z vodo.

Po koncu zaznavanja količine perila, **v primeru prevelike napolnjenosti bobna**, na prikazovalniku utripa indikator **MAX**.

V tem primeru je mogoče za 30 sekund prekiniti delovanje naprave in odstraniti odvečno perilo.

Ko odstranite odvečno perilo, se dotaknite tipke Start/Pavza , da ponovno zaženete program. Fazo SensiCare lahko ponovite do trikrat (oglejte si točko 1).

Pomembno! Če količine perila ne zmanjšate, se program pranja kljub prekomerni napolnjenosti bobna vseeno začne. V tem primeru ni mogoče zagotoviti najboljših rezultatov pranja.



Približno 20 minut po začetku programa je mogoče ponovno nastaviti čas trajanja glede na zmogljivost perila za vpijanje vode.



SensiCare System ni na voljo pri vseh programih, kot so: Volna, Izpiranje, in programi s kratkimi cikli.

12.8 Prekinitev programa in spreminjanje funkcij

Med izvajanjem programa lahko spremenite **samo nekatere** funkcije:

1. Dotaknite se gumba Start/Pavza . Utripa ustrezní indikator.
2. Spremenite funkcije. Informacije na prikazovalniku se skladno spreminjajo.
3. Ponovno se dotaknite gumba Start/Pavza .

Program pranja se nadaljuje.

12.9 Preklic trenutnega programa

1. Pritisnite tipko Vključeno/Izključeno za preklic programa in izklop naprave.
 2. Ponovno pritisnite tipko Vključeno/Izključeno za vklop naprave.
- Zdaj lahko nastavite nov program pranja.



Če se je faza SensiCare že izvedla in se je polnjenje z vodo že začelo, se zažene nov program **brez ponovitve faze SensiCare**. Voda in pralno sredstvo se ne izčrpa, da se prepreči odpad. Na prikazovalniku se prikaže nadaljnje trajanje programa in to se posodobi približno 20 minut po začetku novega programa.

12.10 Odpiranje vrat – Dodajanje oblačil

Če je ikona vključena, lahko odprete vrata.

Med izvajanjem programa ali zakasnjenegega vklopa so vrata naprave zaklenjena. Na prikazovalniku se prikaže indikator .



Če sta temperatura in raven vode v bobnu previsoki in/ali se boben še vedno vrti, ne morete odpreti vrat.

Za dodajanje ali odstranjevanje oblačil:

1. Dotaknite se gumba Start/Pavza . Na prikazovalniku ustrezní indikator zaklenjenih vrat ugasne.

2. Odprite vrata naprave. Po potrebi dodajte ali odstranite perilo. Zaprite vrata in se dotaknite gumba Start/Pavza . Program ali zakasnen vklop se nadaljuje.

12.11 Konec programa

Po zaključku programa se naprava samodejno zaustavi. Oglasijo se zvočni signali (če so vklopljeni). Na prikazovalniku se prikaže .

Indikator gumba Start/Pavza  ugasne.

Vrata se odklenejo, indikator  pa ugasne.

1. Pritisnite tipko Vklopljeno/Izklopljeno  za izklop naprave. Pet minut po koncu programa funkcija varčevanja z energijo samodejno izklopi napravo.







Ob ponovnem vklopu naprave se predlaga Eco 40-60 kot privzet program. Z obračanjem gumba za izbiro programa nastavite nov program.



2. Vzemite perilo iz stroja.
3. Prepričajte se, da je boben prazen.
4. Vrata in predal za pralno sredstvo pustite priprta, da preprečite nastajanje plesni in neprijetnih vonjav.

12.12 Izčrpanje vode po koncu cikla



Če ste izbrali program ali funkcijo, ki ne izčrpa vode zadnjega izpiranja, je program končan, toda:



- Časovno področje prikazuje , prikazovalnik pa zaklenjena vrata .
 - Indikator tipke Start/Pavza  začne utripati.
 - Boben se še vedno obrača v rednih intervalih in na ta način prepreči mečkanje perila.
 - Vrata ostanejo zaklenjena.
 - Da lahko odprete vrata, morate izčrpati vodo:
1. Po potrebi se dotaknite tipke Ožemanje , da znižate število vrtljajev centrifuge, ki ga predlaga naprava.

2. Pritisnite Start/Pavza  tipko: naprava izčrpa vodo in zažene centrifugo.

Indikator funkcije Zadržano izpiranje  ali  izgine.





Če ste nastavili Tihi program  in se število vrtljajev centrifuge ne spremeni ob pritisku tipke Start/Pavza , naprava samo izčrpa vodo.

3. Ko je program zaključen in indikator zaklenjenih vrat  ugasne, lahko odprete vrata.
4. Nekaj sekund pritiskajte tipko Vklopljeno/Izklopljeno , da izklopite napravo.

12.13 Funkcija stanja pripravljenosti

Funkcija stanja pripravljenosti samodejno izklopi napravo za zmanjšanje porabe energije v naslednjih primerih:

- Ko naprave ne uporabljate pet minut po tem, ko se ne izvaja noben program. Pritisnite tipko Vklopljeno/Izklopljeno  za ponoven vklop naprave.
- Pet minut po koncu programa pranja. Pritisnite tipko Vklopljeno/Izklopljeno  za ponoven vklop naprave. Na prikazovalniku se prikaže konec zadnjega programa. Z obračanjem gumba za izbiro programa nastavite nov program.



Če nastavite program ali možnost, ki se konča z vodo v bobnu, funkcija stanja pripravljenosti **ne izklopi** naprave in vas na ta način opozori, da je treba izčrpati vodo.



Če je vklopljena funkcija Wi-Fi Always On, se v presledkih vklopi in izklopi samo indikator .

13. NAMIGI IN NASVETI

UPOZORNENIE!

Oglejte si poglavja o varnosti.

13.1 Količina perila

- Perilo razdelite v naslednje skupine: belo, barvno, sintetično, občutljivo in volнено.
- Upoštevajte navodila za pranje, ki se nahajajo na etiketah za vzdrževanje perila.
- Belega in barvnega perila ne perite skupaj.
- Ne pozabite, da temperatura na oznaki za nego perila pomeni najvišjo in ne priporočeno temperaturo.
- Preverite, ali je perilo dejansko potrebno oprati, saj lahko potrebujejo zgolj osvežitev, za kar lahko uporabite Parno osveževanje.
- Nekatera barvna oblačila se lahko pri prvem pranju razbarvajo. Priporočamo, da jih prvič perete ločeno.
- Večslojno, volнено perilo in perilo s poslikavami obrnite navzven.
- Predhodno poskrbite za trdovratne madeže.
- Trdovratne madeže odstranite s posebnim pralnim sredstvom.
- Bodite previdni z zavesami. Odstranite kaveljčke in zavese položite v pralno vrečo ali prevleko za blazino.
- Zelo majhna količina perila lahko povzroči težave z uravnoteženostjo pri centrifugi, kar vodi do prekomernih tresljajev. Če pride do tega:
 - a. prekinite program in odprite vrata (glejte poglavje »Vsakodnevna uporaba«),
 - b. ročno porazdelite perilo, tako da bodo kosi perila enakomerno porazdeljeni po kadi,
 - c. pritisnite tipko Start/Pavza. Centrifuga se nadaljuje.
- Zapnite prevleke za blazine, zaprite zadрге, kaveljčke in pritiskače. Zapnite pasove, zavežite vrvice, vezalke, trakove in vse druge ohlapne predmete.
- Ne perite nezarobljenega ali strganega perila. Za pranje majhnih predmetov (kosov perila) in/ali občutljivega perila (npr. nedrčkov z lokom, pasov, hlačnih

nogavic, vezalk, trakov, itd.) uporabite pralno vrečo.).

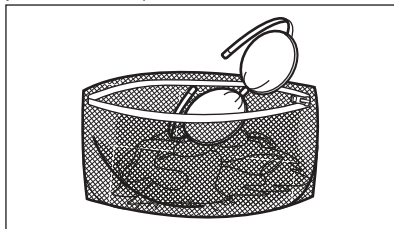

- Izpraznite žepe in razgrnite oblačila.

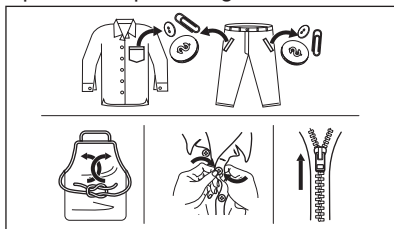

13.2 Trdovratni madeži

Za nekatere madeže voda in pralno sredstvo nista dovolj.

Priporočamo, da te madeže odstranite, preden daste perilo v napravo.

Na voljo so posebna sredstva za odstranjevanje madežev. Uporabite posebno sredstvo za odstranjevanje madežev, ki je primerno za vrsto madeža in tkanine.

Sredstva za odstranjevanje madežev ne pršite po oblačilih v bližini naprave, ker razjeda plastične dele.



13.3 Vrsta in količina pralnega sredstva

Izbira pralnega sredstva in uporaba prave količine vplivata na učinkovitost pranja, zmanjšujeta pa tudi odpadke in pomagata varovati okolje:

- Uporabljajte samo pralna in druga sredstva, ki so posebej namenjena pranju v pralnem stroju. Najprej upoštevajte naslednja splošna pravila:
 - pralne praške (tudi tablete in enoodmerna pralna sredstva) za vse vrste tkanin, razen občutljivih. Za belo perilo in razkuževanje perila uporabljajte pralni prašek, ki vsebuje belilo,
 - tekoča pralna sredstva (tudi enoodmerna pralna sredstva), po možnosti za programe pranja pri nižjih temperaturah (največ 60 °C) za vse vrste tkanin ali posebna sredstva samo za volno.
- Izbira in količina pralnega sredstva sta odvisni od: vrste tkanine (občutljivo perilo, volneno perilo, bombaž itd.), barve oblačil, teže perila, stopnje umazanosti, temperature pranja, časa in trdote vode.
- Upoštevajte navodila z embalaže pralnih ali drugih sredstev in pazite, da ne prekoračite najvišje navedene ravni **(MAX)**.
- Ne mešajte različnih vrst pralnih sredstev.
- Uporabite manj pomivalnega sredstva, če:
 - perete majhno količino perila,
 - trajanje programa je bilo skrajšano s tipko za upravljanje časa.
 - je perilo malo umazano,
 - se pralno sredstvo med pranjem zelo peni.

Premajhna količina pralnega sredstva lahko povzroči naslednje:

- nezadovoljive rezultate pranja,
- posivitev perila,
- mastna oblačila,
- plesen v napravi.

Prevelika količina pralnega sredstva lahko povzroči naslednje:

- penjenje,

- slabši učinek pranja,
- slabše izpiranje,
- večji negativni vpliv na okolje.

13.4 Nasveti za varčevanje



Naj vas funkciji SmartSelect vodita do prihranka z energijo, časom in vodo.

Možnosti Zelo lahko in Malo lahko uporabljate največ časa. Uporabite Parno osveževanje , da se izognete pranju in osvežitvi oblačil samo s paro.

Za boljše rezultate priporočamo, da upoštevate naslednje nasvete:

- **Običajno umazano perilo** lahko perete **brez predpranja**, da privarčujete s pralnim sredstvom, vodo in časom.
- Če napravo napolnite z **največjo količino perila, ki je navedena za vsak program, zmanjšate porabo energije in porabo vode**.
- Z ustrezno predhodno obdelavo lahko odstranite madeže in določeno stopnjo umazanije; perilo lahko nato operete pri nižji temperaturi.
- Če imate sušilni stroj, je priporočljivo uporabiti **najvišje možno število vrtljajev centrifuge** za izbrani program pranja, da med sušenjem prihranite energijo.
- Pri nižjih temperaturah uporabite kratke programe, če je možno.

13.5 Trdota vode

Če je voda na vašem območju trda oz. srednje trda, vam priporočamo, da uporabite mehčalec vode za pralne stroje.

Na območjih z mehko vodo ni treba uporabljati mehčalca vode.

Za informacije o trdoti vode v vašem kraju se obrnite na krajevno vodovodno podjetje.

Uporabite pravo količino sredstva za mehčanje vode. Upoštevajte navodila z embalaže izdelka.

14. VZDRŽEVANJE IN ČIŠČENJE

UPOZORNENIE!

Oglejte si poglavja o varnosti.

14.1 Razpored občasnega čiščenja

Občasno čiščenje pomaga podaljšati življenjsko dobo naprave.

Po koncu vsakega programa naj ostanejo vrata in predal za pralno sredstvo malo priprta, da omogočite kroženje zraka in posušite notranjost naprave: s tem boste preprečili nastanek plesni in neprijetnih vonjav.

Če naprave ne uporabljate dalj časa: zaprite pipo in odklopite napravo.

Orientacijski razpored občasnega čiščenja:

Odstr. vodnega kamna	Dvakrat letno
Vzdrževalno pranje	Enkrat mesečno
Čiščenje tesnila vrat	Vsaka dva meseca
Čiščenje bobna	Vsaka dva meseca
Čiščenje predala za pralno sredstvo	Vsaka dva meseca
Čiščenje filtra odtočne črpalke	Dvakrat letno
Čiščenje filtra v cevi za dovod vode in filtra v ventilu	Dvakrat letno

V naslednjih odstavkih je razloženo, kako morate čistiti vsak del.

14.2 Odstranjevanje tujkov



Pred zagonom programa preverite, ali so vsi žepi prazni in ohlapni predmeti zapeti. Preberite si »Polnjenje stroja« v poglavju »Namigi in nasveti«.

Odstranite vse tujke (kot so kovinske sponke, gumbi, kovanci itd.), ki jih morda najdete za tesnilom vrat, v filtrih in bobnu. Preberite si odstavke »Tesnilo vrat z zbiralnimi utorom«, »Čiščenje bobna«, »Čiščenje odtočne

črpalke« in »Čiščenje filtra v cevi za dovod vode in filtra v ventilu«. Po potrebi se obrnite na pooblaščen servisni center.

14.3 Čiščenje zunanjih površin

Napravo čistite le z blagim milom in toplo vodo. Povsem posušite vse površine.

Ne uporabljajte grobih gobic ali abrazivnih materialov.

POZOR!

Ne uporabljajte alkohola, topil ali kemičnih izdelkov.

POZOR!

Kovinskih površin ne čistite s čistili na osnovi klora.

14.4 Odstr. vodnega kamna



Če je voda na vašem območju trda oz. srednje trda, vam priporočamo, da uporabite mehčalec vode za pralne stroje.

Redno pregledujte boben, da preverite morebitno prisotnost vodnega kamna.

Običajna pralna sredstva že vsebujejo sredstva za mehčanje vode, a priporočamo, da občasno zaženete program s praznim bobnom in sredstvom za odstranjevanje vodnega kamna.



Vedno upoštevajte navodila na embalaži izdelka.

14.5 Vzdrževalno pranje

Ponavljajoča in dolgotrajna uporaba programov z nizko temperaturo in kratkih programov lahko povzroči kopičenje pralnega sredstva, ostankov kosmov, rast bakterij in nastanek biofilma v bobnu in kadi. Zaradi tega lahko nastanejo neprijetne vonjave in plesen.

Če želite odstraniti te ostanke in očistiti notranjost naprave, vsaj enkrat na mesec izvajajte vzdrževalno pranje:

1. Iz bobna odstranite vse perilo.
2. Zaženite program za bombaž pri najvišji temperaturi z majhno količino praška ali, če je na voljo, zaženite program Čiščenje stroja.

14.6 Tesnilo na vratih

Ta naprava ima **samočistilni odtočni sistem**, ki lahko vlakna, odpadla z oblačil, odplakne z vodo. Redno pregledujete tesnilo. Kovance, gumbe in druge majhne predmete lahko odstranite ob koncu programa.

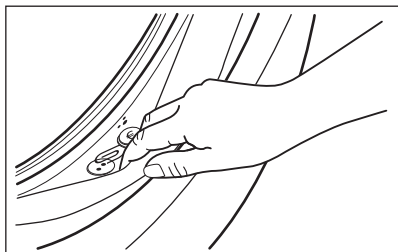

Po potrebi ga očistite s čistilnim sredstvom, ki vsebuje amonijak, ne da bi opraskali površino tesnila.



Vedno upoštevajte navodila z embalaže izdelka.

14.7 Čiščenje bobna

Redno pregledujte boben, da preprečite neželene usedline.

Zaradi zarjavelih tujkov v bobnu ali prisotnosti železa v vodi lahko pride do kopičenja rje v bobnu

Očistite boben s posebnim čistilom za nerjavno jeklo.



Vedno upoštevajte navodila na embalaži izdelka.

Bobna ne čistite s sredstvi za odstranjevanje vodnega kamna, ki vsebujejo kisline, ali čistili, ki vsebujejo klor, jeklenimi gobicami ali jekleno volno

Za temeljito čiščenje:

1. Očistite boben s posebnim čistilom za nerjavno jeklo.



Vedno upoštevajte navodila na embalaži izdelka.

2. Iz bobna odstranite vse perilo.
3. Zaženite kratek program za bombaž pri visoki temperaturi s praznim bobnom in majhno količino praška ali, če je na voljo, zaženite program Čiščenje stroja. Če lahko napravo povežete z omrežjem Wi-Fi, se posebni program Čiščenje stroja lahko prenese tudi prek aplikacije.
4. V prazen boben natresite majhno količino praška ali določenega izdelka, da izperete morebitne ostanke.



Občasno se lahko ob koncu programa na prikazovalniku prikaže ikona ✨. To je priporočilo za »čiščenje bobna«. Po čiščenju bobna sporočilo izgine.

14.8 Čiščenje predala za pralno sredstvo

Za preprečitev morebitnih ostankov praška ali strjenega mehčalca in/ali tvorbe plesni v predalu za pralno sredstvo občasno opravite naslednji postopek čiščenja:

1. Odprite predal za pralno sredstvo. Pritisnite jeziček navzdol, kot prikazuje slika, in ga izvlecite.

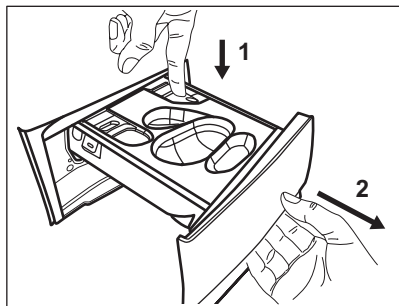

2. Odstranite posodo za tekoče pralno sredstvo, če je vstavljeno.

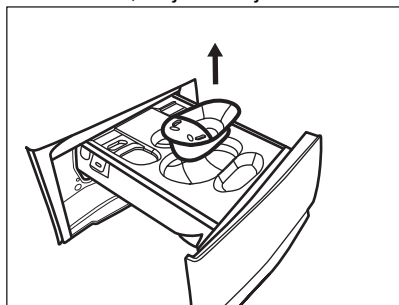

3. Dvignite zgornji pokrov predalov, da ga odstranite.

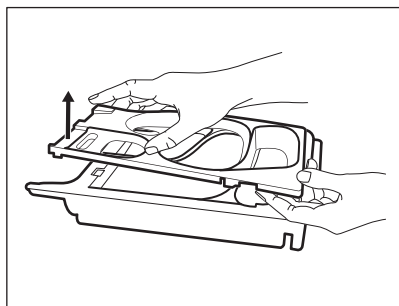

4. Predal za pralno sredstvo in morebitne vložke operite pod tekočo vodo.

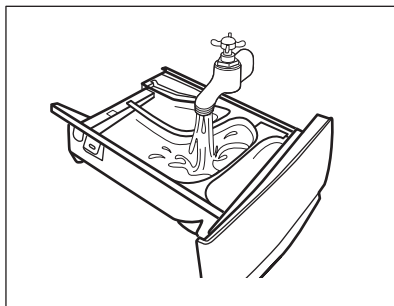

5. Prepričajte se, da so z zgornjega in spodnjega dela odprtine odstranjeni vsi ostanki pralnega sredstva. Odprtino očistite z majhno ščetko.

⚠ POZOR!

Ne uporabljajte ostrih ali kovinskih ščetk in gobic.

Prepričajte se, da so z zgornjega in spodnjega dela odprtine odstranjeni vsi ostanki pralnega sredstva. Odprtino očistite z majhno ščetko.

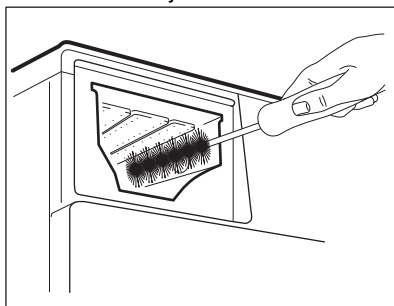

6. Podajalnik obrnite na glavo in odprite spodnji pokrov, kot je prikazano na sliki: stranske jezičke najprej povlecite navzven in nato odstranite spodnji pokrov.

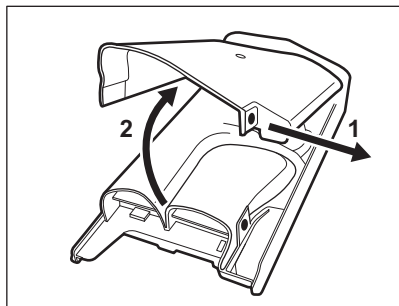

7. Poskrbite, da boste s podajalnika odstranili vse ostanke pralnega sredstva. Uporabite samo mehke vlažne krpe.
8. Namestite nazaj spodnji pokrov, tako da poravnate odprtine z zatiči na predalu, kot je prikazano na sliki. Zaprite tako, da zaslišite »klik«.

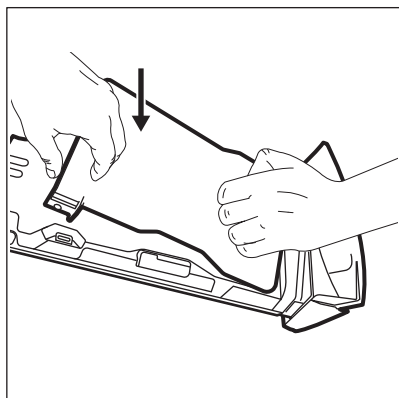

⚠ POZOR!

Pritisnite spodnji pokrov, kot je prikazano na sliki. Prepričajte se, da je pravilno zaprt.

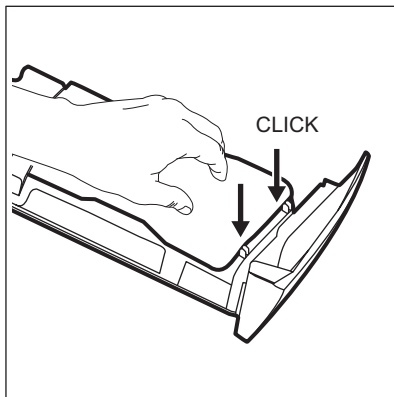

9. Ponovno namestite predal na naslednji način:
 - a. Namestite spodnji pokrov in pritisnite, da zaslišite »klik«.
 - b. Namestite spodnji pokrov in pritisnite, da zaslišite »klik«.
 - c. Po potrebi vstavite posodo za tekoče pralno sredstvo.
10. Predal za pralno sredstvo vstavite v vodila in ga zaprite. Zaženite program izpiranja brez perila v bobnu.

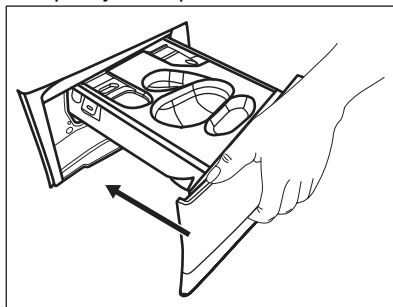

14.9 Čiščenje odtočne črpalke

⚠ UPOZORNENIE!

Iztaknite omrežni vtič iz vtičnice.



Redno pregledujte filter odtočne črpalke in poskrbite, da bo čist.

Odtočno črpalčko očistite, če:

- Naprava ne izčrpa vode.
- Se boben ne obrača.

- Naprava povzroča neobičajen hrup zaradi zamašitve odtočne črpalke.
- Se na prikazovalniku izpiše opozorilna koda **E20**.

⚠ UPOZORNENIE!

- Filtra ne odstranjajte med delovanjem naprave.
- Črpalke ne čistite, če je voda v napravi vroča. Počakajte, da se voda ohladi.

Črpalke očistite na naslednji način:

1. Odprite pokrov črpalke.

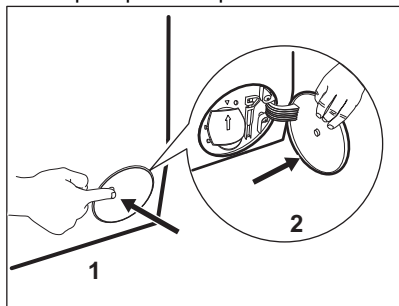

2. Pod dostop do odtočne črpalke postavite ustrezno posodo za zbiranje iztekajoče vode.
3. Izvlecite žleb navzdol. V bližini imejte krpo za brisanje vode, ki bo iztekla ob odstranitvi filtra.

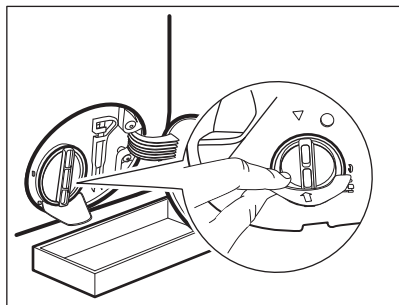

4. Obrnite filter za 180 stopinj v nasprotni smeri urnega kazalca, da ga odprete, a ne odstranite. Pustite, da voda izteče.

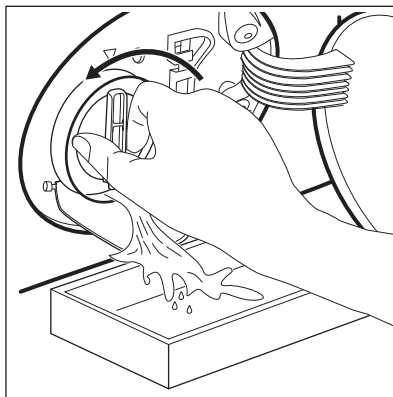

5. Ko je posoda polna vode, filter obrnite nazaj in izpraznite posodo.
6. Ponavljajte koraka 4 in 5, dokler voda ne preneha iztekati.
7. Obrnite filter v nasprotni smeri urnega kazalca in ga odstranite.

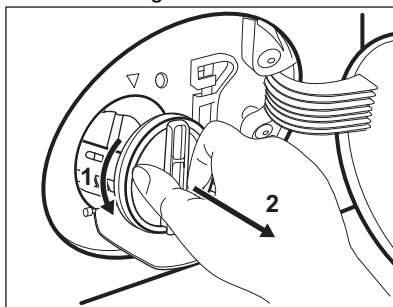

8. Po potrebi iz odprtine filtra odstranite kosme in predmete.
9. Preverite, ali se rotor črpalke lahko vrti. Če se ne vrti, se obrnite na pooblaščen servisni center.

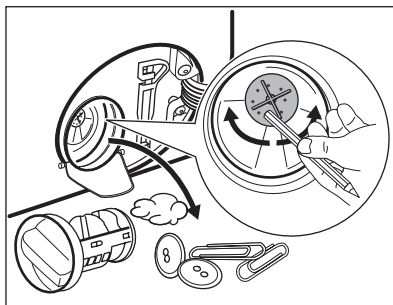

10. Filter očistite pod tekočo vodo.

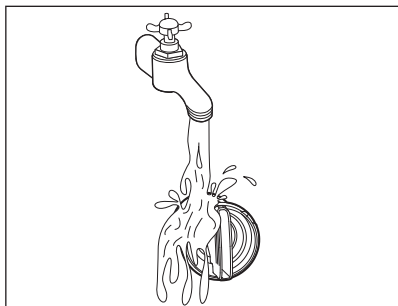

11. Filter z obračanjem v smeri urnega kazalca namestite nazaj v posebna vodila. Filter morate priviti pravilno, da preprečite iztekanja.

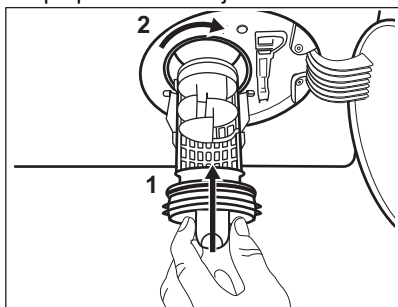

12. Zaprite pokrov črpalke.

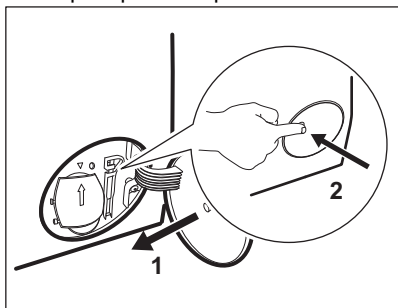

Ko vodo izčrpate s pomočjo postopka za črpanje v sil, morate znova vklopiti odtočni sistem:

- a. V predelek za glavno pranje predala za pralno sredstvo vlijte 2 litra vode.
- b. Zaženite program za črpanje vode.

14.10 Čiščenje cevi za dovod vode in filtrov ventilov

Občasno je priporočljivo očistiti filtre cevi za dovod vode in ventila, da odstranite ostanke, ki so se sčasoma nabrali:

1. S pipe snemite cev za dovod vode in očistite filter.

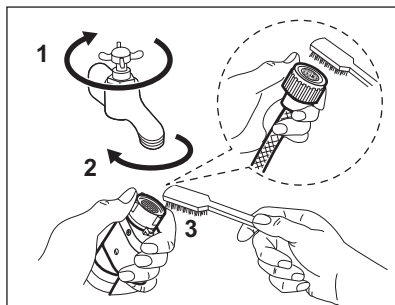

2. Odstranite cev za dovod vode z naprave, tako da odvijete matico.

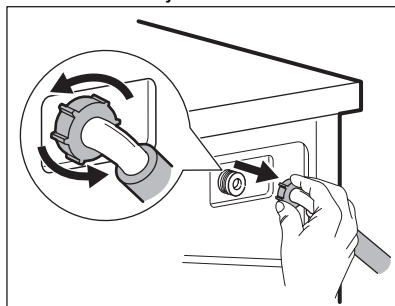

3. Z zobno ščetko očistite filter ventila, ki se nahaja na hrbtni strani naprave.

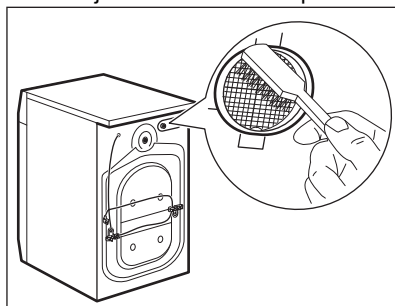

4. Ko cev priključujete nazaj na hrbtno stran naprave, jo obrnite levo ali desno (ne navpično), odvisno od položaja pipe.

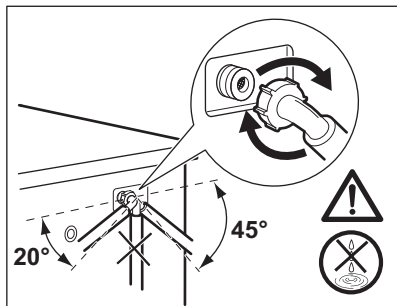

14.11 Črpanje v sili

Če naprava ne more izčrpati vode, opravite isti postopek, ki je opisan v odstavku »Čiščenje odtočne črpalke«. Po potrebi očistite črpalko.

Ko vodo izčrpate s pomočjo postopka za črpanje v sili, morate znova vklopiti odtočni sistem:

1. V predelek za glavno pranje predala za pralno sredstvo vlijete dva litra vode.

2. Vključite program, da naprava izčrpa vodo.

14.12 Zaščita pred zmrzaljo

Če je naprava nameščena na mestu, kjer je lahko temperatura okrog 0 °C ali pade pod ničlo, odstranite preostalo vodo iz cevi za dovod vode in odtočne črpalke.

1. Iztaknite vtič iz omrežne vtičnice.
2. Zaprite pipo.
3. Konca cevi za dovod vode položite v posodo in pustite, da voda odteče iz cevi.
4. Izpraznite odtočno črpalko. Oglejte si postopek za črpanje v sili.
5. Ko je odtočna črpalka prazna, znova namestite cev za dovod vode.

⚠ UPOZORNENIE!

Pred ponovno uporabo naprave se prepričajte, da je temperatura višja od 0 °C. Proizvajalec ni odgovoren za škodo, nastalo zaradi nizkih temperatur.

15. ODPRAVLJANJE TEŽAV

⚠ UPOZORNENIE!

Oglejte si poglavja o varnosti.

15.1 Opozorilne kode in možne okvare

Naprava se med uporabo ne zažene ali zaustavi. Najprej poskusite najti rešitev težave (oglejte si razpredelnice).

⚠ UPOZORNENIE!

Pred kakršnimi koli preverjanji izklopite napravo.

Pri nekaterih težavah se na prikazovalniku prikaže šifra alarma, in bo morda lučka v gumbu Start/Pavza  gorela:



Če je naprava preveč napolnjena, iz bobna odstranite nekaj oblačil in/ali sočasno pritisčajte vrata in tipko Start/Pavza, dokler indikator

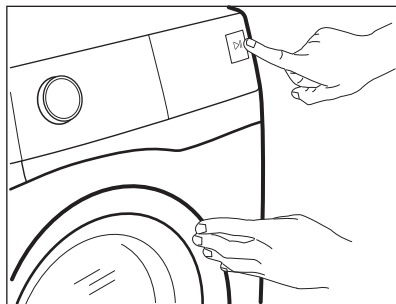

 ne neha utripati (oglejte si spodnjo sliko).





Težava	Možna rešitev
E 10 Naprava se z vodo ne napolni pravilno.	<ul style="list-style-type: none">• Preverite, ali je pipa odprta.• Prepričajte se, da tlak v vodovodnem omrežju ni prenizek. Za te podatke se obrnite na lokalno komunalno podjetje.• Prepričajte se, da pipa ni zamašena.• Prepričajte se, da cev za dovod vode ni prepognjena, poškodovana ali ukrivljena.• Prepričajte se, da je dovodna vodovodna cev ustrezno priključena.• Prepričajte se, da filter na dovodni cevi in filter na ventilu nista zamašena. Oglejte si »Vzdrževanje in čiščenje«.
E 20 Naprava ne izčrpa vode.	<ul style="list-style-type: none">• Prepričajte se, da sifon umivalnika ni zamašen.• Prepričajte se, da cev za odvod vode ni prepognjena ali ukrivljena.• Prepričajte se, da odtočni filter ni zamašen. Filter po potrebi očistite. Oglejte si »Vzdrževanje in čiščenje«.• Prepričajte se, da je cev za odvod vode ustrezno priključena.• Nastavite program črpanja, če ste nastavili program brez faze črpanja. Če program črpanja ni na voljo na gumbu za izbiro programa, ga lahko nastavite preko aplikacije.• Nastavite program črpanja, če ste nastavili funkcijo, ki se zaključí z vodo v kadi.
E 40 Vrata naprave so odprta ali niso pravilno zaprta.	<ul style="list-style-type: none">• Prepričajte se, da so vrata dobro zaprta.
E 9 1 Notranja napaka. Ni komunikacije med elektronskimi elementi naprave.	<ul style="list-style-type: none">• Program se ni zaključil pravilno ali pa se je naprava prezgodaj ustavila. Napravo izklopite in jo ponovno vklopite.• Če se ponovno prikaže opozorilna koda, se obrnite na pooblaščen servisni center.

Če se na prikazovalniku prikažejo druge opozorilne kode, izklopite in vklopite napravo. Če se težava nadaljuje, se obrnite na pooblaščen servisni center.

V primeru različnih težav z napravo preglejte spodnjo razpredelnico glede možnih rešitev.

Težava	Možna rešitev
Program se ne zažene.	<ul style="list-style-type: none">• Poskrbite, da je vtič vključen v omrežno vtičnico.• Poskrbite, da so vrata naprave zaprta.• Poskrbite, da nobena varovalka v omarici z varovalkami ni poškodovana.• Morate se dotakniti Start/Pavza .• Če je nastavljen zamik vklopa, nastavitve prekličite ali počakajte, da se odštevanje konča.• Izklopite funkcijo Varovalo za otroke, če je vklopljena.• Preverite položaj gumba pri izbranem programu.
Naprava se napolni z vodo in jo takoj izčrpa.	<ul style="list-style-type: none">• Poskrbite, da bo loputa v pravem položaju. Cev je morda nameščena prenizko. Oglejte si »Navodila za namestitve«.
Centrifuga ne deluje ali pa pranje traja dlje kot običajno.	<ul style="list-style-type: none">• Nastavite program ožemanja. Če program črpanja ni na voljo na gumbu za izbiro programa, ga lahko nastavite preko aplikacije.• Prepričajte se, da odtočni filter ni zamašen. Filter po potrebi očistite. Oglejte si »Vzdrževanje in čiščenje«.• Ročno prilagodite kose v kadi in znova zaženite fazo ožemanja. Problem je lahko posledica neustreznega ravnovesja.
Na tleh je voda.	<ul style="list-style-type: none">• Prepričajte se, da so priključki vodovodnih cevi tesno pritrjeni in da iz njih ne izteka voda.• Poskrbite, da na cevi za dovod in cevi za odvod vode ne bo poškodb.• Prepričajte se, da ste uporabili ustrezen detergent v ustrezni količini.
Vrat naprave ne morete odpreti.	<ul style="list-style-type: none">• Pazite, da ne izberete programa pranja, ki se zaključijo z vodo v kadi.• Prepričajte se, da je program pranja končan.• Nastavite program črpanja ali ožemanja, če je voda v bobnu. Če programa ožemanja in črpanja nista na voljo na gumbu za izbiro programa, ju lahko nastavite preko aplikacije.• Prepričajte se, da naprava dobiva električno energijo.• To težavo lahko povzroča okvara naprave. Obrnite se na pooblaščen servisni center. Če morate odpreti vrata, natančno preberite »Odpiranje vrat v sili«.• Prepričajte se, da funkcija Daljinsko upravljanje ni aktivirana. Izklopite ga.
Na prikazovalniku se ne prikaže kazalnik brezžične povezave  .	<ul style="list-style-type: none">• Preverite brezžični signal.• Preverite, ali je brezžična povezava vklopljena. Oglejte si »Konfiguriranje brezžične povezave za pralni stroj« v poglavju »Wi-Fi – Nastavitev povezljivosti«.• Preverite domače omrežje in usmerjevalnik.• Ponovno zaženite usmerjevalnik.• Če se težave z brezžičnim omrežjem nadaljujejo, se obrnite na ponudnika brezžičnih storitev.

Težava	Možna rešitev
<p>Aplikacije ni mogoče povezati z napravo.</p>	<ul style="list-style-type: none"> • Preverite brezžični signal. • Preverite, ali je vaša pametna naprava povezana z brezžičnim omrežjem. • Preverite domače omrežje in usmerjevalnik. • Ponovno zaženite usmerjevalnik. • Če imate težave z brezžičnim omrežjem, se obrnite na ponudnika brezžičnih storitev. • Napravo, pametno napravo ali obe je treba ponovno konfigurirati zaradi namestitve novega usmerjevalnika ali spremembe konfiguracije usmerjevalnika.
<p>Aplikacije pogosto ni mogoče povezati z napravo.</p>	<ul style="list-style-type: none"> • Preverite, ali brezžični signal doseže napravo. Usmerjevalnik poskusite premakniti čim bližje napravi ali pa kupite ojačevalnik brezžičnega signala. • Poskrbite, da brezžičnega signala ne bo motila mikrovalovna pečica. Izklopite mikrovalovno pečico. Ne uporabljajte mikrovalovne pečice in daljinskega upravljalnika hkrati.
<p>Na prikazovalniku se prikaže  . Vsi gumbi so neaktivni, razen Vključeno/ Izklopljeno .</p>	<ul style="list-style-type: none"> • Naprava prenaša razpoložljive posodobitve. Počakajte, da se postopek posodobitve konča. Če napravo izklopite med posodabljanjem, se to nadaljuje ob ponovnem vklopu naprave.
<p>Naprava povzroča neobičajen hrup in se tresse.</p>	<ul style="list-style-type: none"> • Prepričajte se, da je naprava v vodoravnem položaju. Oglejte si »Navodila za namestitve«. • Prepričajte se, da so embalaža in/ali transportni vijaki odstranjeni. Oglejte si »Navodila za namestitve«. • V boben dajte več perila. Količina perila je morda premajhna.
<p>Trajanje programa se podaljša ali skrajša med izvajanjem programa.</p>	<ul style="list-style-type: none"> • Funkcija SensiCare System lahko nastavi trajanje programa glede na vrsto in na težo perila. Glejte razdelek »Zaznavanje obremenitve SensiCare System« v poglavju »Vsakodnevna uporaba«.
<p>Rezultati pranja niso zadovoljivi.</p>	<ul style="list-style-type: none"> • Dodajte več detergenta ali uporabite drugo znamko detergenta. • Za odstranjevanje trdovratnih madežev pred pranjem perila uporabite posebna čistila. • Poskrbite, da nastavite ustrezno temperaturo. • Zmanjšajte količino perila.
<p>Preveč pene v bobnu med pranjem.</p>	<ul style="list-style-type: none"> • Zmanjšajte količino pralnega sredstva, število tablet ali enoodmerna pralna sredstva.
<p>Po pranju se v predalu za pralno sredstvo nahajajo ostanki pralnega sredstva.</p>	<ul style="list-style-type: none"> • Poskrbite, da bo loputa v pravem položaju (GOR za prašek – DOL za tekoče pralno sredstvo). • Prepričajte se, da ste predal za pralno sredstvo uporabili v skladu z navodili za uporabo.
<p>Po pranju se v predalu za pralno sredstvo nahajajo ostanki pralnega sredstva.</p>	<ul style="list-style-type: none"> • Prepričajte se, da ste predal za pralno sredstvo uporabili v skladu z navodili za uporabo. • Poskrbite za uporabo svežih tablet ali enoodmernih pralnih sredstev. Po uporabi jih shranite v škatlo in zaprite v skladu s priporočili proizvajalca. Neposredna izpostavljenost okolju lahko spremeni njihovo značilnost in vedenje v predelku Pods®, še posebej v kombinaciji z določenimi funkcijami (npr. Odlog začetka).

Ko izvedete kontrolo, vklopite napravo. Program se začne izvajati od točke prekinitve naprej.

Če se težava ponovi, se obrnite na pooblaščen servisni center.

Potrebni podatki za servisni center se nahajajo na ploščici za tehnične navedbe.

15.2 Odpiranje vrat v sili

V primeru izpada električne energije ali okvare v delovanju naprave ostanejo vrata naprave zaklenjena. Program pranja se nadaljuje ob ponovni vzpostavitvi električne napetosti. Če ostanejo vrata zaklenjena v primeru okvare, jih lahko odprete z uporabo funkcije za odklepanje v sili.

Pred odpiranjem vrat:

POZOR!

Nevarnost opeklin! Prepričajte se, da voda in perilo nista vroča. Po potrebi počakajte, da se ohladita.

POZOR!

Nevarnost poškodbe! Prepričajte se, da se boben ne vrti. Po potrebi počakajte, da se boben neha vrteti.

i

Prepričajte se, da raven vode v bobnu ni previsoka. Po potrebi opravite črpanje v sili (oglejte si »Črpanje v sili« v poglavju »Vzdrževanje in čiščenje«).

Če želite odpreti vrata, nadaljujte po naslednjem postopku:

1. Za izklop naprave pritisnite tipko **Vklopljeno/Izklopljeno** .
2. Iztaknite omrežni vtič iz vtičnice.
3. Odprite loputo filtra.
4. Enkrat povlecite sprožilno ročico za odklepanje v sili navzdol. Povlecite ga še enkrat navzdol, naj bo napet, medtem pa odprite vrata naprave.

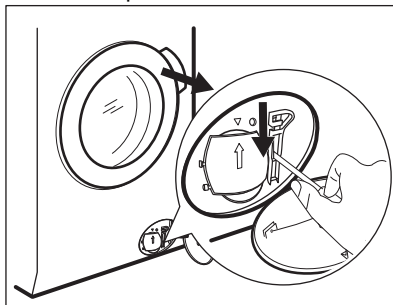

5. Odstranite perilo in zaprite vrata naprave.
6. Zaprite loputo filtra.

16. VREDNOSTI PORABE

16.1 Opomba



Koda QR na energijski nalepki z naprave zagotavlja spletno povezavo do informacij, povezanih z delovanjem naprave, v podatkovni bazi EU EPREL. Energijsko nalepko hranite za referenco skupaj z navodili za uporabo in vsemi drugimi dokumenti, ki so priloženi tej napravi.

Iste informacije lahko v bazi EPREL najdete tudi s pomočjo povezave <https://eprel.ec.europa.eu> ter imena modela in številke izdelka, ki ju najdete na ploščici za tehnične navedbe naprave. Za položaj ploščice za tehnične navedbe si oglejte poglavje »Opis izdelka«.



Vrednosti in trajanje programa se lahko razlikujejo glede na različne pogoje (npr. sobno temperaturo, temperaturo in tlak vode, količino in vrsto perila, napajalno napetost) in tudi če spremenite privzeto nastavitve programa.

16.2 V skladu z uredbo Evropske komisije 2019/2023

Eco 40-60 program	kg	kWh	Litri	hh:mm	%	°C	obr./min ¹⁾
Polna napolnjenost	11.0	0.700	76.0	03:59	53.00	29.0	1400
Polovična napolnjenost	5.5	0.495	54.0	02:59	53.00	28.0	1400
Četrtrinska napolnjenost	3.0	0.295	36.0	02:59	54.00	26.0	1400

¹⁾ Največja hitrost ožemanja.

Poraba energije v različnih načinih

Izklop (W)	Stanje pripravljenosti (W)	Zakasnen vklop (W)	Omrežno stanje pripravljenosti (W)
0.50	0.50	4.00	2.00 ¹⁾

Čas do izklopa/stanja pripravljenosti je največ 15 minut.

¹⁾ Poraba energije povezane funkcije je približno 17,5 kWh na leto. Če želite izklopiti to funkcijo, si oglejte poglavje »Wi-fi – Nastavitev poveztljivosti«.

16.3 Splošni programi

Program	kg	kWh	Litri	hh:mm	%	°C	obr./min
Bombaž ¹⁾ 90 °C	11.0	3.300	100.0	04:10	52.00	85.0	1400

Program	kg	kWh	Litri	hh:mm	%	°C	obr./min
Bombaž 60 °C	11.0	2.300	100.0	04:00	52.00	55.0	1400
Bombaž ²⁾ 20 °C	11.0	0.450	100.0	03:10	52.00	20.0	1400
Sintetika 40 °C	5.0	0.950	65.0	02:45	35.00	40.0	1200
Občutljivo ³⁾ 30 °C	2.0	0.350	55.0	01:05	35.00	30.0	1200
Volna 30 °C	3.0	0.500	80.0	01:15	30.00	30.0	1200

1) Primerno za pranje močno umazanega perila.

2) Primerno za pranje malo umazanega bombažnega, sintetičnega in mešanega perila.

3) Deluje tudi kot kratek cikel pranja za malo umazano perilo.



17. HITRI VODNIK

17.1 Dnevna uporaba

- Povezava omrežnega vtiča z omrežno vtičnico.
- Odprite pipo za vodo.
- Pritisnite tipko **Vklopljeno/Izklopljeno**  za vklop naprave.
- Obrnite gumb za izbiro programa, da nastavite želeni program.
- Z ustreznimi tipkami nastavite zelene možnosti.



Naj vas funkciji SmartSelect  vodita do prihranka z energijo in vodo.

Možnosti Zelo lahko  in Malo  lahko uporabljate največ časa.

Uporabite Parno osveževanje , da se izognete pranju in osvežitvi oblačil samo s paro.

- Perilo dajte v boben, en kos za drugim, in pazite, da ne presežete največje predlagane količine perila. Zaprite vrata in pazite, da se perilo ne bo ujelo med tesnilo in vrata.
- Vlijte pralno sredstvo in drugo sredstvo v ustrezni predelek predala za pralno sredstvo. Če uporabljate tablete, vklopite funkcijo Pods®
- Za zagon programa pritisnite gumb **Start/Pavza**  **(4)**.
- Naprava se zažene.
- Po koncu programa odstranite perilo.
- Za izklop naprave pritisnite gumb



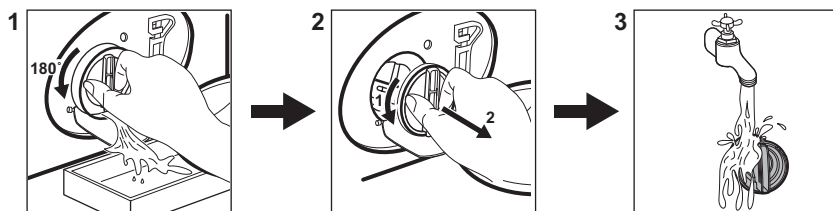

Vklopljeno/Izklopljeno .

17.2 Čiščenje filtra odtočne črpalke



Filter čistite redno, še posebej pa, če se na prikazovalniku prikaže opozorilna koda **E20**.

17.3 Programi

Programi	Količina perila	Opis izdelka
UltraQuick 49min	8.0 kg	Bombažna in sintetična oblačila. Ta program zagotavlja dobre rezultate pranja v kratkem času.
Bombaž	11.0 kg	Belo in barvno bombažno perilo. Popolno za običajno in močno umazano perilo.
Sintetika	5.0 kg	Sintetično ali mešano perilo.
Občutljivo	2.0 kg	Občutljivo perilo, kot je perilo iz akrila, viskoze in poliestra.
Volna  	3.0 kg	Volna, ki se lahko pere strojno, volna za ročno pranje in občutljive tkanine.
Ožemanje/črpanje	11.0 kg	Vse tkanine razen volnenih in zelo občutljivih. Program za ožemanje in črpanje vode.
Izpiranje	11.0 kg	Vse tkanine razen volnenih in zelo občutljivih. Program za izpiranje in ožemanje.
Hygiene  	11.0 kg	Belo bombažno perilo. Ta program odstrani več kot 99,99 % bakterij in virusov ¹⁾
Jeans	4.0 kg	Oblučila iz denima in perilo iz jerseyja.
Športna oblačila	5.0 kg	Mešana športna oblačila.
Hitro strojno sušenje 20 minut	3.0 kg	Bombažno in sintetično perilo z malo umazanije ali nošeno le enkrat.
Eco 40-60	11.0 kg	Bel in barvast bombaž. Običajno umazano perilo.

¹⁾ Testirano za Staphylococcus aureus, Enterococcus faecium, Candida albicans, Pseudomonas aeruginosa in MS2 Bacteriophage na zunanjem testu, ki ga je opravil Swisstatest Testmaterialien AG leta 2021 (Poročilo o preizkusu št. 202120117).

18. SKRB ZA OKOLJE

Reciklirajte materiale, ki jih označuje simbol . Embalažo odložite v ustrezne zabojnike za reciklažo. Pomagajte zaščititi okolje in zdravje ljudi ter reciklirati odpadke električnih in elektronskih naprav. Naprav, označenih s

simbolom , ne odstranjajte z gospodinjskimi odpadki. Izdelek vrnite na krajevno zbirališče za recikliranje ali se obrnite na občinski urad.

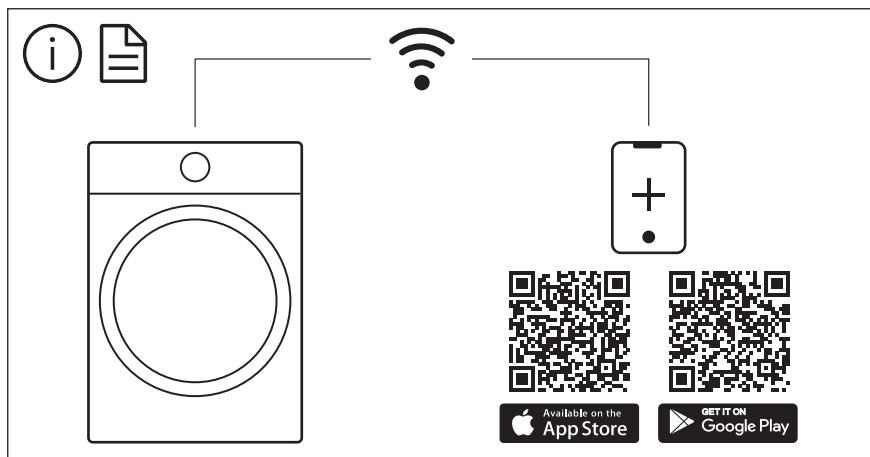

The software in this product contains components that are based on free and open source software. Electrolux gratefully acknowledges the contributions of the open software and robotics communities to the development project.

To access the source code of these free and open source software components whose license conditions require publishing, and to see their full copyright information and applicable license terms, please visit: <http://electrolux.opensoftwarerepository.com> (folder NIUS)