



Electrolux



electrolux.com/register



SL Navodila za uporabo | **Pralni stroj**

EW9F7417WCE



Dobrodošli pri blagovni znamki Electrolux! Zahvaljujemo se vam, da ste izbrali našo napravo.



Pridobitev nasvetov glede uporabe, brošure, odpravljanje težav, servisne informacije in informacije glede popravil:
www.electrolux.com/support

Pridržujemo si pravico do sprememb.

KAZALO

1. VARNOSTNE INFORMACIJE	2
2. VARNOSTNA NAVODILA.....	4
3. OPIS IZDELKA.....	6
4. TEHNIČNI PODATKI.....	8
5. NAMESTITEV.....	8
6. UPRAVLJALNA PLOŠČA IN SMARTSELECT.....	12
7. VRTLJIV GUMB IN TIPKE.....	13
8. PRVI ZAGON.....	16
9. PRED PRVO UPORABO.....	17
10. SISTEM ZA MEHČANJE VODE (COLOURCARE).....	17
11. PROGRAMI.....	21
12. WI-FI – NASTAVITEV POVEZLJIVOSTI.....	31
13. FUNKCIJE.....	33
14. NASTAVITVE.....	37
15. VSAKODNEVNA UPORABA.....	39
16. NAMIGI IN NASVETI.....	43
17. VZDRŽEVANJE IN ČIŠČENJE.....	45
18. ODPRAVLJANJE TEŽAV.....	51
19. VREDNOSTI PORABE.....	55
20. HITRI VODNIK.....	57
21. SKRIB ZA OKOLJE.....	59

1. VARNOSTNE INFORMACIJE



Pred začetkom nameščanja in uporabo te naprave natančno preberite priložena navodila.

Proizvajalec ni odgovoren za poškodbe ali škodo, nastalo zaradi nepravilne namestitve ali uporabe. Navodila vedno shranite na varnem in dostopnem mestu za poznejšo uporabo.

1.1 Varnost otrok in ranljivih oseb

- To napravo lahko otroci od osmega leta naprej ter osebe z zmanjšanimi telesnimi, čutnimi ali razumskimi sposobnostmi ali s pomanjkanjem izkušenj ter znanja uporabljajo le pod nadzorom ali če so dobile ustrezna navodila glede varne uporabe naprave in če se zavedajo nevarnosti, ki obstajajo.
- Otroci med tretjim in osmim letom starosti ter invalidi se napravi ne smejo približevati, če niso pod stalnim nadzorom.
- Otroci, mlajši od treh let, se ne smejo približevati napravi, če niso pod stalnim nadzorom.
- Otroci morajo biti pod nadzorom, da se z napravo ne igrajo.
- Vso embalažo hranite zunaj dosega otrok in jo ustrezno zavržite.
- Pralna sredstva hranite zunaj dosega otrok.
- Ko so vrata naprave odprta, poskrbite, da so otroci in hišni ljubljenci dovolj oddaljeni od naprave.
- Otroci ne smejo izvajati čiščenja in uporabniškega vzdrževanja naprave, če ni zagotovljen nadzor.

1.2 Splošna varnost

- Ta naprava je namenjena samo za pranje gospodinjskega perila, ki je primerno samo za strojno pranje.
- Ta naprava je namenjena zgolj uporabi v gospodinjstvu v notranjem okolju.
- Ta naprava se lahko uporablja v pisarnah, hotelskih sobah, sobah motelov, kjer nudijo prenočišča z zajtrkom, kmečkih turizmih in drugih podobnih nastanitvenih objektih, kjer takšna uporaba ne presega (povprečnih) ravni domače uporabe.
- Ne spreminjajte specifikacij te naprave.
- Največja količina perila v napravi je 10.0 kg. Ne prekoračite največje količine perila pri posameznem programu (oglejte si poglavje »Programi«).

- Delovni tlak vode na vhodnem mestu vode od priključka za odvod mora biti med 0,5 bara (0,05 MPa) in 10 bari (1,0 MPa).
- Prezračevalnih odprtih na dnu ne sme ovirati preproga, predpražnik ali katera koli druga talna obloga.
- Napravo je treba priključiti na vodovodni sistem z novim priloženim kompletom cevi ali drugimi kompleti cevi, ki jih priskrbi pooblaščen servisni center.
- Za ta namen ne uporabite starih, že uporabljenih kompletov cevi.
- Če je napajalni kabel poškodovan, ga mora zamenjati proizvajalec, pooblaščen servisni center ali druga strokovno usposobljena oseba, da se izognete nevarnosti električnega udara.
- Pred vsakršnim vzdrževanjem izklopite napravo in iztaknite vtič iz vtičnice.
- Za čiščenje naprave ne uporabljajte visokotlačnega vodnega pršca in/ali pare.
- Očistite napravo z vlažno krpo. Uporabljajte samo nevtralna čistilna sredstva. Za čiščenje ne uporabljajte abrazivnih čistil, grobih gobic, topil ali kovinskih predmetov.

2. VARNOSTNA NAVODILA

2.1 Namestitev



Namestitev mora biti izpeljana v skladu z ustreznimi državnimi predpisi.

- Odstranite vso embalažo in transportne vijake, vključno z gumijasto pušo s plastičnim distančnikom.
- Transportne vijake hranite na varnem. Če boste napravo v prihodnje premikali, jih morate ponovno namestiti, da zaklenete boben in preprečite poškodbe notranjosti.
- Pri premikanju naprave bodite pazljivi, ker je težka. Vedno uporabljajte zaščitne rokavice in priloženo obutev.
- Upoštevajte navodila za namestitev, priložena napravi.
- Ne nameščajte ali uporabljajte poškodovane naprave.
- Naprave ne nameščajte ali uporabljajte na mestu, kjer lahko temperatura pade pod 0 °C ali kjer je izpostavljena vremenskim vplivom.
- Tla, kjer bo stala naprava, morajo biti ravna, stabilna, odporna na toploto in čista.
- Poskrbite za kroženje zraka med napravo in tlemi.
- Ko je naprava na mestu, kjer bo trajno delovala, z vodno tehtnico preverite, ali je pravilno poravnana. V nasprotnem primeru ustrezno nastavite noge.
- Naprave ne nameščajte neposredno čez talni odtok.
- Ne pršite vode po napravi in ne izpostavljajte je prekomerni vlagi.

- Naprave ne postavljajte na mesto, kjer njenih vrat ne morete povsem odpreti.
- Pod napravo ne postavljajte zaprte posode za zbiranje morebitne iztekajoče vode. V pooblaščenem servisnem centru preverite, katere pripomočke lahko uporabite.

2.2 Električne povezave

UPOZORNENIE!

Nevarnost požara in električnega udara.

- **OPOZORILO:** Ta naprava je namenjena namestitvi / priključitvi na ozemljitveni priključek v zgradbi.
- Vedno uporabite pravilno nameščeno varnostno vtičnico.
- Preverite, ali so parametri s ploščice za tehnične navedbe združljivi z električno napetostjo omrežja.
- Ne uporabljajte razdelilnikov in podaljškov.
- Pazite, da ne poškodujete vtiča in kabla. Če je treba kabel zamenjati, mora to storiti osebe pooblaščenega servisnega centra.
- Vtič vtaknite v vtičnico šele ob koncu nameščanja. Poskrbite, da bo vtič dosegljiv tudi po namestitvi.
- Priključnega kabla ali vtiča se ne dotikajte z mokrimi rokami.
- Ne vlecite za električni priključni kabel, če želite izključiti napravo. Vedno povlecite za vtič.

2.3 Priključitev cevi za vodo

- Dovodna voda ne sme preseči temperature 25 °C.
- Ne poškodujte cevi za vodo.
- Pred priključitvijo na nove cevi, cevi, ki že dolgo niso bile v uporabi, tam, kjer so bila izvedena popravila ali nameščene nove naprave (vodni števeci itd.), naj voda teče toliko časa, da bo čista in prozorna.
- Med in po prvi uporabi naprave se prepričajte, da ni prisotnih vidnih iztekanj vode.
- Če je cev za dovod vode prekratki, ne uporabite cevnega podaljška. Za zamenjavo cevi se obrnite na pooblaščen servisni center.
- Med odstranjevanjem embalaže lahko vidite iztekanje vode iz cevi za odvod

vode. To je zaradi tovarniških testiranj naprav z vodo.

- Cev za odvod vode lahko podaljšate do največ 400 cm. Za drugo cev za odvod vode in podaljšek se obrnite na pooblaščen servisni center.
- Poskrbite, da bo pipa dosegljiva tudi po namestitvi.

2.4 Uporaba

UPOZORNENIE!

Nevarnost telesnih poškodb, električnega udara, požara, opeklin ali poškodb naprave.

- Upoštevajte varnostna navodila z embalaže pralnega sredstva.
- Ne postavljajte vnetljivih izdelkov ali predmetov, ki so prepojeni z vnetljivimi izdelki, v napravo, blizu nje ali nanjo.
- Ne perite perila, močno umazanega od olja, maščobe ali druge mastne snovi. Lahko se poškodujejo gumijasti deli pralnega stroja. Takšno perilo operite ročno, preden ga daste v pralni stroj.
- Med izvajanjem programa se ne dotikajte stekla vrat. Steklo se lahko močno segreje.
- S perila odstranite vse kovinske predmete.

2.5 Notranja osvetlitev

UPOZORNENIE!

Nevarnost poškodbe.

- Vidno LED-sevanje, ne glejte neposredno v žarek.
- Za menjavo notranje žarnice se obrnite na pooblaščen servisni center.

2.6 Servis

- Za popravilo naprave se obrnite na pooblaščen servisni center. Uporabite samo originalne rezervne dele.
- Samopopravila ali nestrokovna popravila lahko vplivajo na varnost, zaradi česar lahko preneha veljati garancija.
- Naslednji rezervni deli so na voljo še vsaj 10 let po prekinitvi izdelave modela: motor in krtačke za motor, transmisijska gred med motorjem in bobnom, črpalke,

- blažilniki udarcev in vzmeti, pralni boben, tri-kraki nosilec bobna in ustrezni kroglični ležaji, grelci in grelni elementi, vključno s toplotnimi črpalkami, cevovodi in ustrezno opremo, vključno z gibkimi cevmi, ventili, filtri in elementi za preprečevanje uhajanja vode, ploščami tiskanega vezja, elektronskimi prikazovalniki, tlačnimi stikali, termostati in senzorji, programsko opremo in sistemskim programom, vključno s programsko opremo za ponastavitve, vrati, tečaji in tesnili vrat, drugimi tesnili, sklopom za zaklepanje vrat, plastičnimi elementi, kot so razdeljevalniki pralnega sredstva. Trajanje je lahko daljše v vaši državi. Za dodatne informacije obiščite našo spletno stran.
- Nekateri od teh nadomestnih delov so na voljo samo usposobljenim serviserjem, vsi nadomestni deli pa niso primerni za vse modele.
 - O žarnicah v izdelku in nadomestnih žarnicah, ki se prodajajo ločeno: Te

žarnice so zasnovane za ekstremne pogoje v gospodinjskih aparatih, kot so izjemne temperature, vibracije in vlažnosti, ali za sporočanje informacij o delovanju aparata. Niso namenjene za uporabo drugje in niso primerne za sobno razsvetljavo v gospodinjstvu

2.7 Odstranjevanje

UPOZORNENIE!

Nevarnost poškodbe ali zadušitve.

- Napravo izključite iz napajanja in vodovodnega sistema.
- Odrežite električni priključni kabel tik ob napravi in napravo zavržite.
- Odstranite zapah in na ta način preprečite, da bi se otroci ali živali zaprli v boben.
- Napravo odstranite v skladu s krajevnimi zahtevami za odstranjevanje odpadne električne in elektronske opreme (OEEO).

3. OPIS IZDELKA

3.1 Posebne značilnosti

Vaš novi pralni stroj je izdelan v skladu z vsemi sodobnimi zahtevami za učinkovito pranje perila z nizko porabo vode, energije in pralnih sredstev ter skrbi za primerno nego perila.

- Zaradi **interaktivnega zaslona na dotik** sta nastavitve in uporaba naprave bolj neposredna in prijetna.
- **Brezžična povezava in oddaljen vklop** omogočata zagon programa ter s tem komunikacijo s pralnim strojem in preverjanje stanja programa pranja na daljinskem upravljalniku.
- **SteamCareSystem** zahvaljujoč novim **Para - kašmir** in **Para - osveževanje** programom nudi popolno rešitev za osvežitev celo najboljčutiljivejših oblačil brez pranja. Uporabite nežno dišavo, ki jo je ekskluzivno razvilo **Electrolux**, da fazi odstranjevanja neprijetnih vonjav in gub dodate prijeten občutek »ravnokar opranega« perila.
- **ColourCare Tehnologija** deluje kot **sistem za mehčanje vode** ter odstrani

grobe minerale iz vode v vodovodu in dovaja mehko vodo za pranje. Po vsakem pranju se prepreči trdota perila, krčenje in bledenje barv.

- **UltraCare Tehnologija** je bila zasnovana za zaščito vlaken tkanin, zahvaljujoč različnim fazam predhodnega mešanja, kjer se v vodi najprej raztopi pralno sredstvo in nato mehčalec, preden se razporedita po perilu. Tako pralno sredstvo pride do vsakega vlakna in ga neguje.
- Para je hiter in preprost način za osveževanje oblačil. Nežni programi s paro odstranijo neprijetne vonjave in zmanjšajo pomečkanost pri suhih tkaninah, tako jih je treba manj likati. **Funkcija Steam Anticrease** konča vsak cikel z nežno paro, ki zmehča vlakna in zmanjša mečkanje tkanin. Likanje bo lažje!
- Tehnologija **SensiCare System** zazna količino perila in določi trajanje programa v 30 sekundah. Program pranja je prilagojen količini in vrsti perila brez večje porabe časa, energije in vode, kot je potrebno.

3.2 Pregled naprave

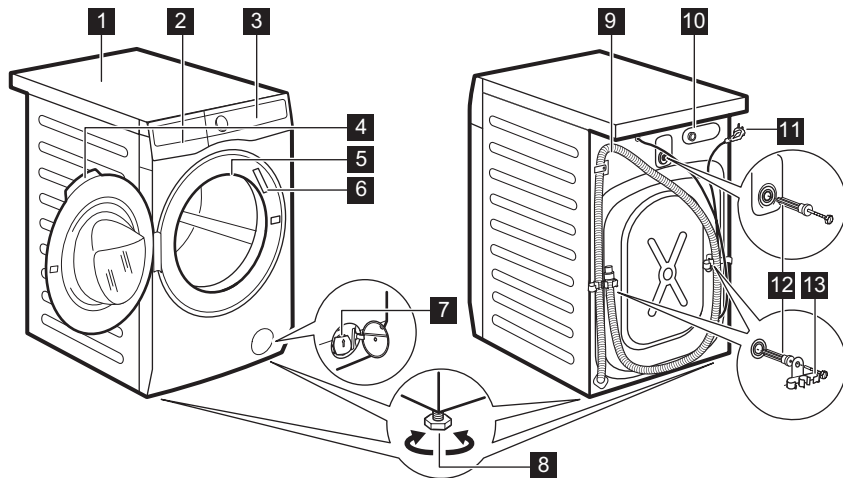

- 1 Delovna površina
- 2 Predal za pralno sredstvo
- 3 Upravljalna plošča
- 4 Ročaj vrat
- 5 Notranja lučka
- 6 Ploščica za tehnične navedbe
- 7 Filter odtočne črpalke

- 8 Nogi za izravnavo naprave
- 9 Cev za odvod vode
- 10 Prikluček cevi za dovod vode
- 11 Omrežni kabel
- 12 Tranportni vijaki
- 13 Nosilec cevi

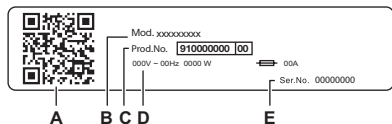

Na ploščici za tehnične navedbe se nahaja:

- A. Koda QR
- B. Ime modela
- C. Številka izdelka
- D. Električna nazivna moč
- E. Serijska številka

Skenirajte **QR kodo** s kamero, da prenesete našo aplikacijo iz trgovine z aplikacijami v pametni napravi in sledite potrebnim korakom. Registrirajte svoj izdelek in ga kar najbolje izkoristite.

- Dostopajte do podrobnosti, dokumentacije in člankov o tem, kako uporabljati najboljše funkcije (uporabniški priročnik je na voljo tudi na electrolux.com/manuals)
- Prejmite nasvete za uporabo, odpravljanje težav, servisiranje in popravilo (na voljo tudi na electrolux.com/support)
- Kupite dodatno opremo, potrošni material in originalne nadomestne dele za vaš aparat (na voljo tudi na electrolux.com/shop)

4. TEHNIČNI PODATKI

Dimenzija	Širina/višina/skupna globina	59.7 cm /84.7 cm /63.6 cm
Električne povezave	Napetost Skupna moč Varovalka Frekvenca	230 V 2100 W 10 A 50 Hz
Raven zaščite proti vdoru trdnih delcev in vlage, ki jo zagotavlja zaščitni pokrov, razen kjer nizkonapetostna oprema nima nobene zaščite proti vlagi		IPX4
Tlak v vodovodnem omrežju	Najnižji Najvišji	0,5 bara (0,05 MPa) 10 barov (1,0 MPa)
Dovod vode ¹⁾		Mrzla voda
Največja količina perila	Bombaž	10.0 kg

1) Cev za dovod vode priključite na pipo s 3/4" spojko.

5. NAMESTITEV

⚠ UPOZORNENIE!

Oglejte si poglavja o varnosti.

5.1 Odstranjevanje embalaže

1. Odprite vratca. Iz bobna odstranite vse predmete.

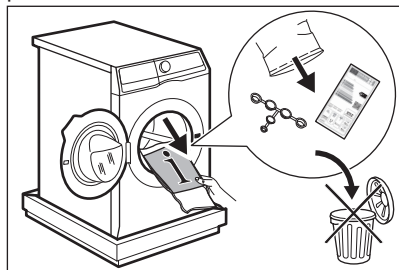

Dodatna oprema, priložena napravi, se lahko razlikuje glede na model.

2. Embalažo položite na tla za napravo in napravo previdno nagnite na hrbtno stran. Z dna naprave odstranite polistirensko zaščito.

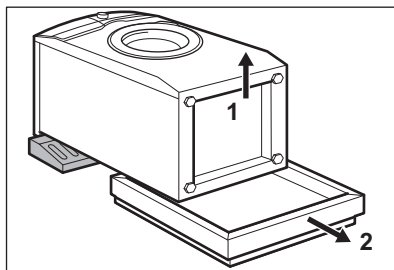

⚠ POZOR!

Pralnega stroja ne polagajte na sprednjo stran.

3. Napravo postavite v pokončni položaj. Iz držala za cev odstranite napajalni kabel in cev za odvod vode.

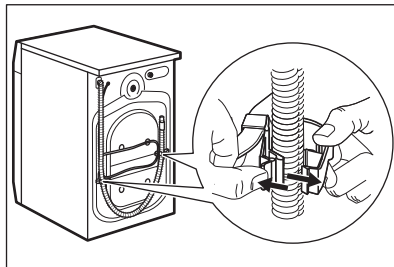



Lahko vidite iztekanje vode iz cevi za odvod vode. To je zato, ker je bil pralni stroj preizkušen v tovarni.

4. Odstranite tri transportne vijake in izvlecite plastične distančnike.

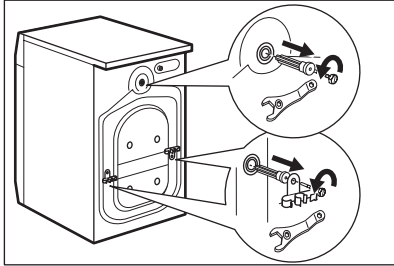

Priporočamo, da embalažo in transportne vijake shranite za takrat, ko boste premikali napravo.

5. V odprtine vstavite plastične čepe iz vrečke z navodili za uporabo.

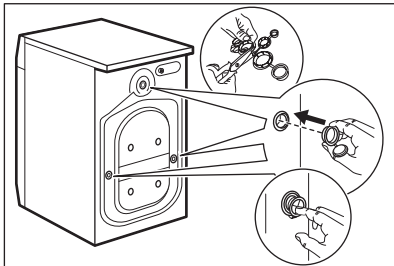

5.2 Informacije za namestitvev

Postavitev in namestitvev v vodoraven položaj

Napravo namestite pravilno, da med njenim delovanjem preprečite tresljaje, hrup in premikanje.

1. Napravo namestite na ravno trdno podlago. Naprava mora stati naravnost in stabilno. Naprava se ne sme dotikati stene ali drugih delov, pod napravo pa mora biti omogočeno kroženje zraka.
2. Odvijte ali privijte nogice, da izravnate napravo. Vse noge morajo biti trdno na tleh.

UPOZORNENIE!

Za pravilno izravnavo naprave, ne polagajte kartona, lesa ali podobnih materialov pod nastavljljve nogice.

Cev za dovod vode

POZOR!

Prepričajte se, da cevi niso poškodovane in da na priključkih ne prihaja do iztekanja. Ne smete uporabiti cevnega podaljška, če je priložena dovodna cev prekratka. Za informacije o zamenjavi cevi za dovod vode se obrnite na servisni center.

1. Cev za dovod vode priključite na hrbtno stran naprave, če je potrebno. Običajno je že nameščena v tovarni.

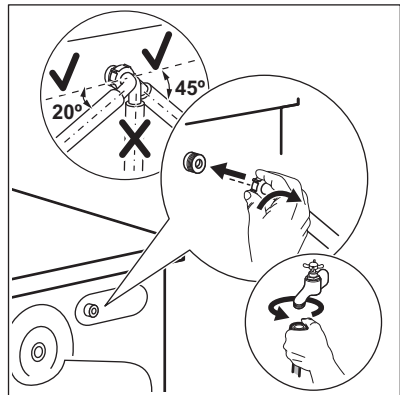

2. Usmerite jo v levo ali desno, odvisno od položaja pipe za vodo. Zagotovite, da dovodna cev ni nameščena navpično.
3. Po potrebi popustite matico, da jo namestite v pravi položaj.
4. Nekateri modeli lahko vsebujejo cev za dovod vode z napravo za zaporo vode. Preprečuje vsakršno iztekanje v cevi zaradi naravnega staranja. Sektor v oknu prikazuje to napako A. V tem primeru zaprite pipo in se obrnite na pooblašeni servisni center za informacije o zamenjavi cevi.

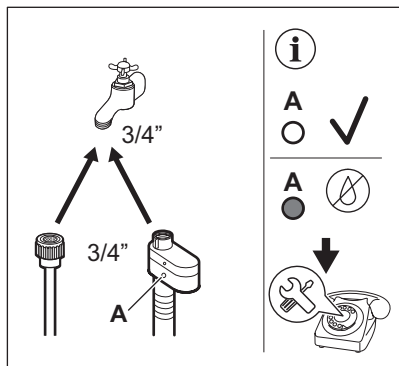

5. Drugi konec cevi za dovod HladNE vode priključite na pipo za hladno vodo s 3/4-colsko spojko.

⚠ UPOZORNENIE!

Voda na dovodu ne sme preseči temperature 25 °C.

Izčrpavanje vode

Odvodna cev je lahko najmanj 60 cm in največ 100 cm od tal.



Cev za odvod vode lahko podaljšate do največ 400 cm. Za nakup druge cevi za odvod vode in podaljška se obrnite na pooblaščen servisni center.

Cev za odvod vode je mogoče priključiti na različne načine:

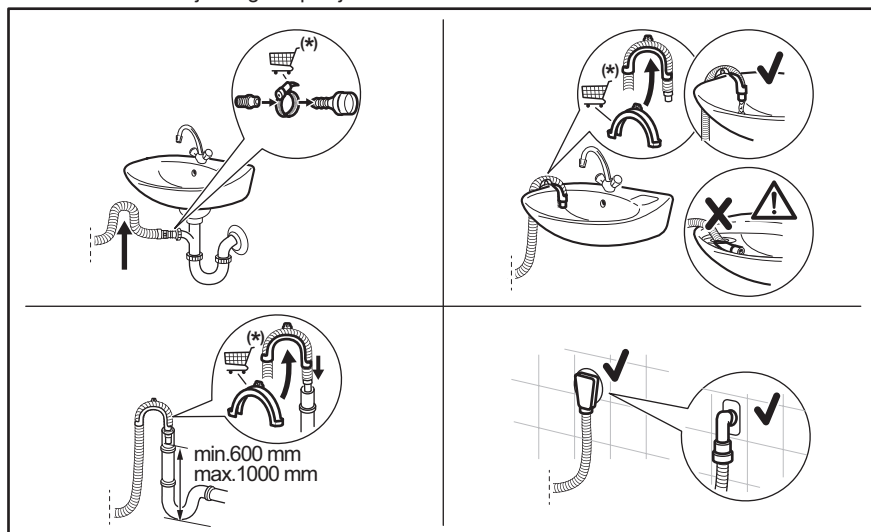

* Nadomestni deli se lahko spremenijo brez predhodnega obvestila.

Poskrbite, da bo cev za odvod vode obrnjena navzgor, da umazanija iz umivalnika ne bi prišla v napravo.

Cev za odvod vode priključite na sifon in jo pritrdite z objemko. Poskrbite, da bo cev za odvod vode obrnjena navzgor, da umazanija iz umivalnika ne bi prišla v napravo.

Cev namestite neposredno v vgrajeno odtočno cev v steni in jo pritrdite z objemko.

Brez plastičnega vodila za cev na sifon - Cev za odvod vode namestite na sifon in jo pritrdite z objemko.

Cev za odvod vode lahko zvijete v obliko U in jo postavite okrog plastičnega vodila. Na rob umivalnika - Pritrdite vodilo na pipo ali steno.



Poskrbite, da se plastično vodilo ne bo moglo premikati, ko bo naprava izčrpavala vodo, in da konec cevi za odvod vode ne bo potopljen v vodo. Lahko pride do povratnega toka umazane vode v napravo. Kupite dodatno opremo pri pooblaščenem dobavitelju.

Na fiksno odvodno cev s prezračevalno odprtino - Cev za odvod vode vstavite neposredno v odtočno cev ali fiksno odvodno cev



Zagotovljeno mora biti odzračevanje konca cevi za odvod vode. Notranji premer odtočne cevi (najmanj 38 mm - min. 1.5") mora biti večji od zunanjega premera cevi za odvod vode.

5.3 Namestitev lesenih talnih oblog

Če napravo nameščate na leseno dno, uporabite pritrdilne plošče za pritrnitev nog.

Pazljivo preberite navodila, priložena dodatni opremi.

5.4 Električne povezave

Na koncu postopka nameščanja lahko vtaknete vtič v vtičnico.

Na ploščici za tehnične navedbe in v poglavju »Tehnični podatki« so navedene potrebne električne napetosti. Poskrbite, da bodo v skladu z napajanjem.

Prepričajte se, da vaša hišna električna napeljava zdrži največje zahtevane obremenitve, pri tem pa upoštevajte tudi druge morebitne priključene naprave.

Napravo priključite v ozemljeno vtičnico.

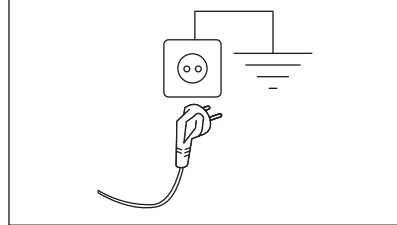

Napravo namestite tako, da je možen enostaven dostop do priključnega kabla.

Za vsa električna dela, potrebna za namestitev te naprave, se obrnite na pooblaščen servisni center.

Proizvajalec ne prevzema nobene odgovornosti za škodo ali telesne poškodbe zaradi neupoštevanja zgornjih varnostnih previdnostnih ukrepov.

6. UPRAVLJALNA PLOŠČA IN SMARTSELECT

6.1 Opis nadzorne plošče

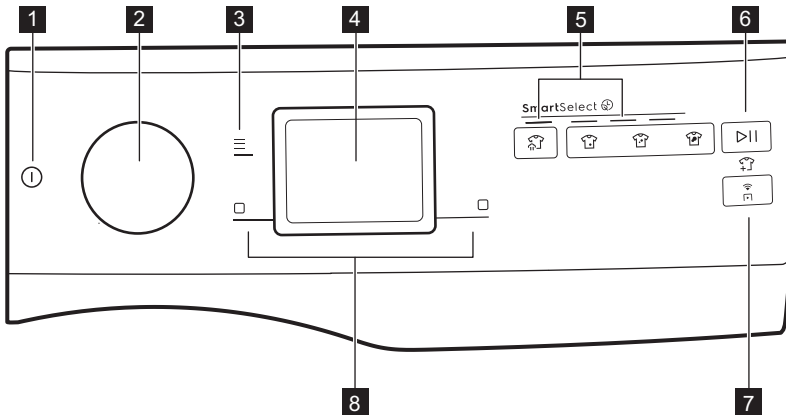

- 1 Vklon/izklon gumb na dotik
- 2 Vrtljiv gumb za izbiro programa
- 3 tipka Meni
- 4 Prikazovalnik
- 5 SmartSelect tipka za pranje:
 - Para - osveževanje gumb na dotik
 - Zelo lahko tipka za stopnjo umazanosti perila
 - Malo tipka za stopnjo umazanosti perila
 - Običajno tipka za stopnjo umazanosti perila
- 6 Začetek/Premor tipka in simbol za dodajanje oblačil
- 7 Način oddaljenega vklopa gumb na dotik
- 8
 - Desna mehka tipka
 - Leva mehka tipka

6.2 SmartSelect

SmartSelect je nova in edinstvena funkcija, ki uporabniku omogoča, da izbere ustrezne

nastavitve pranja glede na stopnjo umazanosti perila, poskrbi za oblačila in izboljša uporabniško izkušnjo.

Temperatura pranja se prilagodi vsaki stopnji SmartSelect v skladu z izbranim programom za zagotovitev najboljšega delovanja, ne da bi bilo treba temperaturo spreminjati ročno.



Za več podatkov si oglejte SmartSelect poglavje »Vrtljiv gumb in tipke«.















6.3 SmartLeaf feedback

SmartLeaf povratne informacije kažejo, kako energijsko učinkovit je program, ki temelji na porabi energije.

Ikona lista (zelena barva) prikazuje tri različne ravni SmartLeaf povratnih informacij:

1. Če list ne sveti, to pomeni povprečno raven porabe.
2. En list pomeni dobro raven porabe.
3. Ikona dveh listov označuje optimalno raven porabe.

6.4 Legenda glavnih simbolov

Simbol	Opis	Simbol	Opis
	Indikator Predpranje .		Indikator Zadržano izpiranje.
	Indikator Dodatno izpiranje .		Indikator priključenih nastavitev.
	Indikator Para.		Indikator Steam Anticrease.
	Indikator povezave Wi-Fi.		Indikator SmartLeaf.
	Indikator Konec čez.		Indikator Neslišno.
	Indikator Varovalo za otroke.		Indikator zaklenjenih vrat.
	Indikator obvestila.		Indikator čiščenja bobna.

7. VRTLJIV GUMB IN TIPKE

7.1 Vklop/izklop ⓘ

Za nekaj sekund pridržite to tipko, da vklopite ali izklopite napravo. Med vklopom ali izklopom naprave se oglasi poseben zvok, luči in prikazovalnik pa se vklopita, LED gumba Začetek/Premor pa utripa.



Privzeti izbrani program ob vklopu stroja je vedno Eco 40-60 program, tudi po izhodu iz stanja pripravljenosti.

7.2 Vrtljiv gumb za izbiro programa

Z vrtenjem gumba za izbiro programa lahko izberete zeleni program.

Krmarjenje po programih

Na prikazovalniku je z obračanjem vrtljivega gumba vidnih več pik, ki predstavljajo razpoložljive programe.

- Z obračanjem v desno ali levo lahko pridete do shranjenih programov ali se pomaknete po celotnem seznamu.

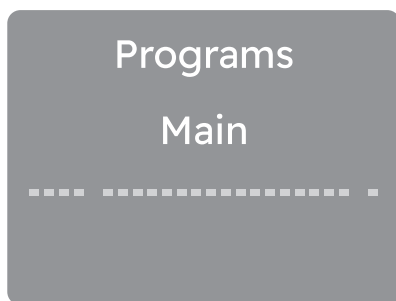

- Gumb obračajte v levo, dokler se ne prikaže četrta pika za zadnji uporabljeni program.

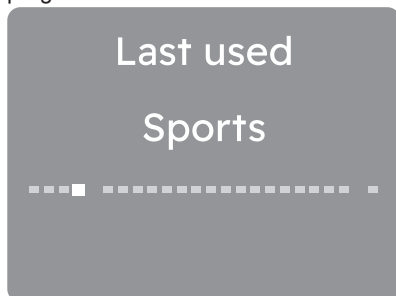



- Gumb zavrtite še malo v levo za ogled programov Priključene od točke ena do tri, ki jih želite shraniti ali so že shranjeni.

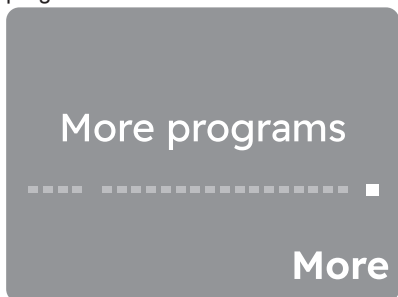

- Obrnite gumb v desno, da se pomikate po celotnem seznamu programov, dokler ni dosežena zadnja ločena točka, ki predstavlja dostop do dodatnega seznama programov.



Pritisnite na desno mehko tipko  poleg prikaza Več, da odprete seznam dodatnih programov. Po tem seznamu se lahko pomikate kot po glavnem seznamu.

- Za vrnitev na glavni seznam obrnite gumb v levo, da pridete v položaj Nazaj na glavni seznam in pritisnite levo mehko tipko  poleg prikaza <Nazaj.

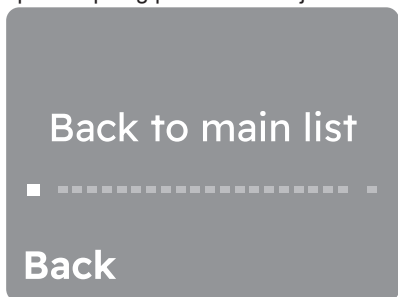

V tem pogledu zadnja pika predstavlja položaj ponastavitvenega seznama.

7.3 Meni

Pritisnite gumb , da odprete možnost Meni.

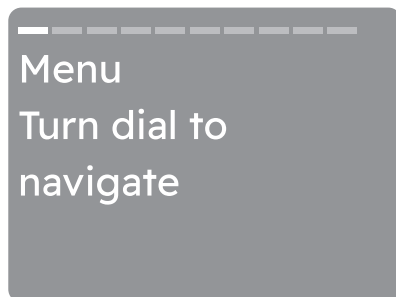



Premikate se lahko z vrtenjem gumba. Za vklop/izklop možnosti pritisnite desno mehko tipko.

Za izhod iz Meni  mora uporabnik:

- ponovno pritisniti menijski gumb;
- pritisniti gumb SmartSelect;
- pritisniti gumb za daljinsko upravljanje;
- počakati 10 sekund.

7.4 Desna/leva mehka tipka

Mehki tipki  se nahajata na desni in levi strani prikazovalnika.

Pritisnite desno mehko tipko , da sprožite dejanje, prikazano v spodnjem desnem kotu prikazovalnika (npr. prilagoditev števila vrtljajev centrifuge, vklop ali izklop samodejnega odmerjanja posode, vrnitev na meni itd.).

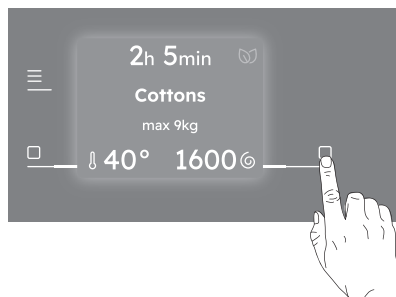

Pritisnite levo mehko tipko , da sprožite dejanje, prikazano v spodnjem levem kotu

prikazovalnika (npr. nastavitve temperature, vklop ali izklop možnosti itd.).

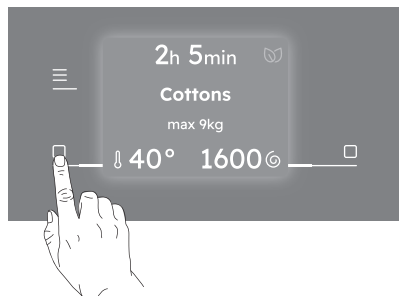

7.5 Način oddaljenega vklopa

S hitrim dotikom tega gumba  vklopite funkcijo oddaljenega zagona, ki omogoča, da zaženete, prekinete in izklopite napravo na daljavo.

Z aktivacijo Način oddaljenega vklopa boste zaklenili vrata in stroj bo preklopil v stanje pripravljenosti.

Za izhod iz tega stanja ponovno tapnite tipko in jo izklopite.

7.6 Začetek/Premor

Dotaknite se tipke Začetek/Premor  za začetek, premor naprave ali prekinitev trenutnega programa.



Sporočilo na prikazovalniku vas obvesti, da lahko prekinete program in dodate ali odstranite perilo. Za več podrobnosti preberite poglavje "Odpiranje vrat - Dodajanje oblačil".

7.7 SmartSelect

Pranje

Ta nova funkcija je bila ustvarjena za usmeritev uporabnika k varčevanju z energijo, časom in vodo, kar izboljša nego tkanin in zadovoljstvo potrošnikov.

Za vsak program pranja lahko glede na stopnjo umazanosti perila nastavite različno trajanje in porabo.



Za vsak program naprava predlaga privzeto stopnjo umazanosti z določeno temperaturo. Če ročno spremenite temperaturo, se lahko stopnja umazanosti spremeni.

Obstajajo štiri možnosti:

1. Para - osveževanje

Pri tej stopnji SmartSelect uporabnik izbere program Para - osveževanje. Lahko zmanjša pomečkanost in neprijetne vonjave ter osveži oblačila, ki jih ni treba prati. Z večkratnim dotikom ikone lahko upravljate tri različna trajanja programov.

2. Zelo lahko

Ta funkcija je priporočljiva za zelo malo umazana oblačila brez vidnih madežev. Priporočena temperatura je 20 °C.

3. Malo

Ta funkcija je idealna za vsakodnevna manj umazana oblačila z majhnimi madeži, na primer znoj. Priporočena temperatura je 30 °C.

Nizka stopnja umazanosti je stopnja, ki se najbolj uporablja pri privzeti nastavitvi.

4. Običajno

Ta funkcija je priporočljiva za običajno/ močno umazana oblačila, na primer ostanki hrane ali blato.

Za vklop ene izmed teh funkcij zavrtite gumb za izbiro zelenega programa. Sveti privzeta lučka ikone stopnje umazanosti.

Če jo želite spremeniti, tapnite na ustrezno ikono.



Za vklop ene izmed teh funkcij zavrtite gumb za izbiro zelenega programa. Sveti privzeta lučka ikone stopnje umazanosti. Če jo želite spremeniti, tapnite na ustrezno ikono.

Vsaka stopnja SmartSelect  lahko spremeni temperaturo, število vrtljajev centrifuge in trajanje izbranega programa.



Če določena stopnja umazanosti ni na voljo, bo s pritiskom na tipko prišlo do napake, slišen bo dvojni pisk in simbol bo dvakrat utripnil.

8. PRVI ZAGON

Ob vsakem vklopu naprave se na zaslonu na dotik prikaže začetni zaslon.

Ob prvem vklopu naprave, po začetnem zaslonu, imate na voljo vodenje po postopku začetne nastavitve.

8.1 Odkrijte svojo napravo

Ob prvem vklopu naprave vas prikazovalnik vodi skozi pregled nekaterih informacijah o napravi.

Če ga uporabnik med prvim vklopom preskoči, se pregled ponovno prikaže ob naslednjem zagonu. Če ga uporabnik preskoči dvakrat, se pregled ne prikaže več.

8.2 Nastavitev jezika

Po seznamu jezikov se lahko pomikate z vrtenjem gumb – ko najdete želeni jezik, ga izberite s pritiskom na desno mehko tipko.

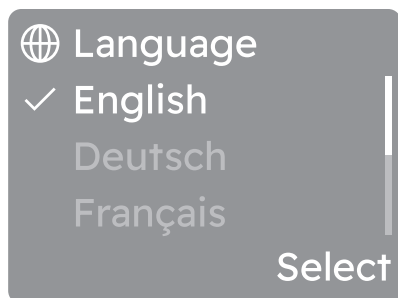

8.3 Trdota vode

Prikazovalnik predlaga nastavitve ustrezne stopnje trdote vode za izboljšanje rezultatov pranja.

Prikaže se naslednje okno:

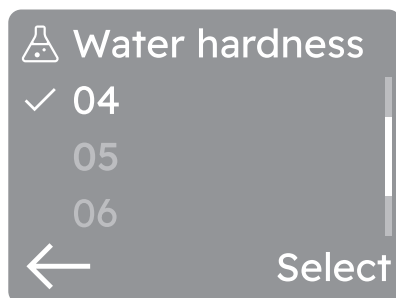

Zavrtite gumb, da izberete pravo stopnjo, in pritisnite desno mehko tipko za potrditev privzete nastavitve.



Pritisnite levo mehko tipko za vrnitev na prejšnji ogled.

9. PRED PRVO UPORABO



Med nameščanjem ali pred prvo uporabo lahko v napravi opazite nekaj vode. To je odvečna voda, ki je ostala v napravi po celotnem preizkusu delovanja v tovarni, da je naprava zagotovo dobavljena stranki v odličnem delujočem stanju in ni razloga za skrb.

1. Poskrbite za odstranitev vseh transportnih vijakov z naprave.
2. Prepričajte se, da je na voljo električno napajanje in da je pipa odprta.
3. Prepričajte se, ali je sol v predelku z oznako , in nastavite ustrezno stopnjo

trdote vode. Oglejte si »Nastavitev stopnje trdote vode«.

4. V predelek za pralno sredstvo, označen z , vlijte dva litra vode.

S tem dejanjem aktivirate sistem črpanja.

5. V predelek, označen z , vlijte majhno količino pralnega sredstva.

6. Nastavite in vklopite program za bombaž pri najvišji temperaturi brez perila v bobnu.

To odstrani vso možno umazanijo iz bobna in kadi.

10. SISTEM ZA MEHČANJE VODE (COLOURCARE)

10.1 Uvod

Voda vsebuje grobe minerale. Večja kot je vsebnost teh mineralov, trša je voda.

Trda voda lahko poslabša učinkovitost pralnega sredstva, zmanjša mehko blaga ter pripomore h krčenju perila in bledenju barv.

Ta naprava ima sistem za mehčanje vode, ki zagotavlja pravo stopnjo mehčanja vode za ohranitev integritete blaga in živosti barv, poskrbi pa tudi za dobro učinkovitost pranja pri nizki temperaturi.

Sistem za mehčanje vode morate nastaviti glede na trdoto vode v vašem vodovodu. Prava nastavitev omogoča doseganje najboljših rezultatov pranja in največje zaščite oblačil.

Za pravilno nastavitev sistema za mehčanje vode si oglejte »Nastavitev stopnje trdote vode«.



Ob prvem vklopu naprave zaslon na dotik predlaga različne nastavitve: ena od teh je nivo Trdota vode.

10.2 Kako nastaviti Trdota vodestopnjo in aktivirati Mehčalec vode

Naprava omogoča izbiro med 7 stopnjami, ki ustrezajo 7 različnim razponom trdote vode.

V nekaterih državah je trdota vode izražena v enakovrednih lestvicah: npr. francoskih stopinjah (°f), nemških stopinjah (°d), angleških stopinjah (°e), mmol/l in ppm.

Po potrebi se pri krajevnem vodovodnem podjetju pozanimajte o trdoti vode v vašem kraju.

V razpredelnici »Stopnja trdote vode« preverite ustrezno stopnjo.

Za nastavitev stopnje trdote vode:

1. Pritisnite gumb **Vklop/izklop**  in ga držite nekaj sekund, da vklopite stroj.
2. Zavrtite vrtljiv gumb čez seznam programov do konca, da najдете **Nastavitve**.

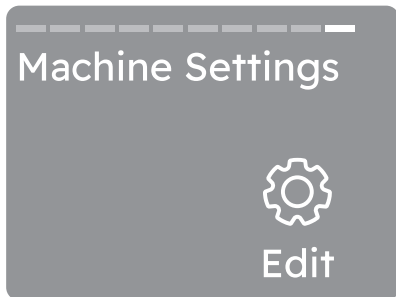

3. Pritisnite na Uredi, desno mehko tipko za dostop do nastavitvev.
4. Pomikajte se po seznamu, da najdete **Trdota vode**.

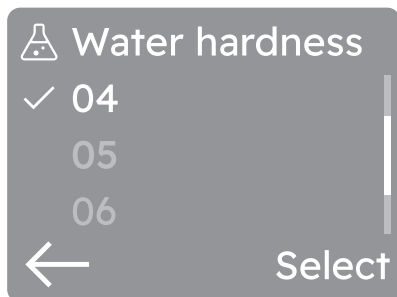

5. Pritisnite na Uredi, desno mehko tipko za dostop do nastavitvev. Za izbiro zelene stopnje:
 - Pritisnite na levo mehko tipko poleg indikatorja \checkmark za zmanjšanje trdote.
 - Za povečanje trdote pritisnite desno mehko tipko poleg indikatorja \wedge .
6. Za nastavev Mehčalec vode zavrtite vrtiljiv gumb za eno mesto.

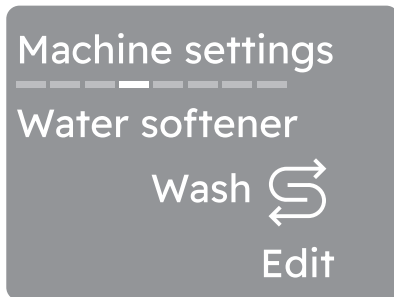

7. Pritisnite na Uredi, desno mehko tipko za dostop do nastavitvev.
8. Zavrtite gumb za prikaz možnosti:
 - **IZKLOP** : izklop sistema za mehčanje vode.
 - **Pranje** : sistem za mehčanje vode deluje samo med fazo pranja. Ta nastavev zadovolji večino pogojev uporabe.
 - **Pranje + Izpiranje**: če je voda v vodovodu posebej trda (stopnji 6 in 7), priporočamo nastavev sistema za mehčanje vode tudi med fazo izpiranja za ohranitev mehke perila.



Ta nastavev poveča porabo soli.

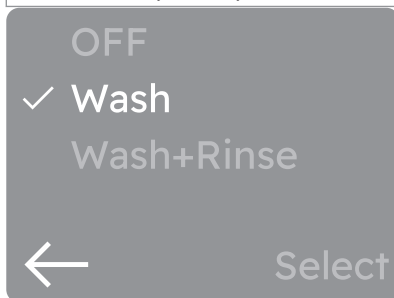

9. Pritisnite na desno mehko tipko , Izberi za potrditev.
10. Pritisnite na levo mehko tipko , \leftarrow za vrnitev na prejšnji pogled.

Stopnje trdote vode

Stopnje	Stopnje, kot je navedeno na testeru ¹⁾	Razpon trdote vode				
		°f (Francoske stopinje)	°d (Nemške stopinje)	°e (angleške stopinje)	mmol/l	ppm
1	C01	≤5	≤3	≤4	≤0,5	≤50
2	C02	6 - 13	4 - 7	5 - 9	0.6 - 1.3	60 - 130
3	C03	14 - 21	8 - 11	10 - 15	1.4 - 2.1	140 - 210
4 ²⁾	C04	22 - 29	12 - 16	16 - 20	2.2 - 2.9	220 - 290
5	C05	30 - 37	17 - 20	21 - 26	3.0 - 3.7	300 - 370
6	C06	38 - 45	21 - 25	27 - 32	3.8 - 4.5	380 - 450
7	C07	≥46	≥26	≥33	≥4,6	≥460

1) Če je priložen napravi.

2) Tovarniška nastavitve lahko zadovolji večino pogojev uporabe.

10.3 Dodaj sol

Funkcija sistema za mehčanje vode deluje s pomočjo posebnih smol v napravi.

Če želite regenerirati smolo in jo pripraviti za

mehčanje vode, v predelek  natresite posebno sol:

1. Odprite predal za pralno sredstvo.

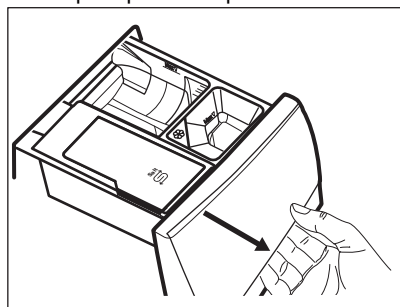

2. Odprite predelek .

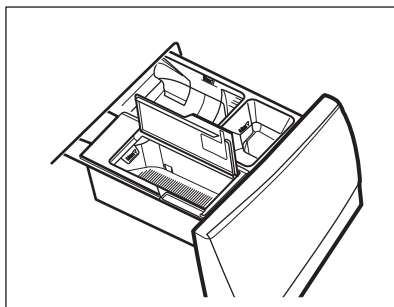

3. Natresite posebno sol.

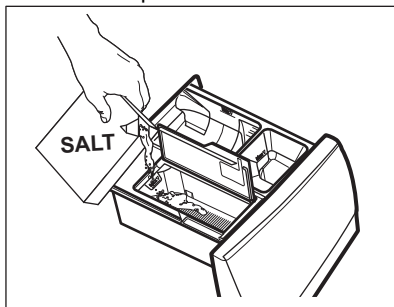

4. Zaprite predelek za sol in predal za pralno sredstvo.



Redno preverjajte, ali je dovolj soli.

V predelek  gre približno 600 g soli, kar zadostuje za približno dva meseca, če je nastavljena privzeta stopnja trdote vode (C04) in je sistem za mehčanje vode vklopljen samo med fazo pranja. Druga stopnja trdote vode ali druga nastavitev lahko poveča ali zmanjša porabo soli. Oglejte si »Nastavitev stopnje trdote vode« in »Nastavitev sistema za mehčanje vode tudi med fazo izpiranja«.

Ob koncu programa se na prikazovalniku prikaže sporočilo **Dodaj sol**, ko je treba predelek  napolniti s soljo, tudi če je v njem še vedno malo soli.

 **UPOZORNENIE!**

Sol natresite samo v predelek .

 **UPOZORNENIE!**

V predelek  ne dajajte ničesar drugega kot sol. Če daste v ta predelek po pomoti drugo pralno sredstvo/dodatek, si oglejte »Odstranjevanje pralnega sredstva ali drugih dodatkov iz predelka za sol« v poglavju »Odpravljanje težav«.



Uporabite samo posebno sol za pomivalne in/ali pralne stroje. Ustrezno sol lahko naročite preko spletnega mesta!

Druge vrste soli so manj učinkovite in lahko sčasoma trajno poškodujejo tehnologijo sistema za mehčanje vode.

 **UPOZORNENIE!**

Ne uporabljajte fino mlete soli!



Naprava deluje normalno tudi brez soli, a ne izkoristi svojega potenciala v celoti. Dodajanje soli, ko je potrebno, ohranja učinkovitost mehčalnega sistema. Če napravo dolgo časa uporabljate brez soli, se v trenutku, ko sol končno dodate, funkcija sistema za mehčanje vode popolnoma obnovi po nekaj dolgih ciklih pranja.

10.4 Regeneracija sistema za mehčanje vode

Po nekaj ciklih bo v napravi morda potrebna regeneracija sistema za mehčanje vode.

Postopek regeneracije se samodejno izvede pri rutinskem zagonu programov, kot sta Bombaž in Sintetika, tudi če je trajanje programa skrajšano z enkratnim pritiskom gumba Konec čez, če je na voljo na napravi.

Pri drugih programih se lahko postopek regeneracije izvede samodejno, ko nastavitve in pogoji to omogočajo.





Če običajno zaženete zelo kratke programe, se regeneracija ne more aktivirati: lahko vidite, da soli niste uporabili, ker se porabi samo med fazo regeneracije.



Če želite zagotoviti postopek regeneracije, **zaženite Bombaž ali Sintetika program enkrat na teden ali vsaj enkrat na dva tedna.**

11. PROGRAMI

11.1 Tabela programov

Programi pranja

Program	Opis programa
Programi pranja	
Eco 40-60	Cikel z nizko porabo energije za bombažna oblačila, ki se lahko perejo pri 40 ali 60 °C. Ni mogoče vklopiti nobene možnosti. Zniža temperaturo in podaljša čas za doseganje dobrih rezultatov pranja. 1)
Ultraquick 39min	Bombažno in mešano sintetično perilo. Popolno za pranje vaše dnevne količine perila v kratkem času za boljše nego oblačil in dobro pranje že pri 30 °C. <div style="border: 1px solid black; padding: 5px;"><p> Standardno trajanje programa je bilo razvito pri količini perila 5 kg. Če operete manjšo ali večjo količino perila, se čas pranja samodejno skrajša ali podaljša.</p></div>
Bombaž	Belo in barvno bombažno perilo. Običajno in zelo umazano.
Sintetika	Sintetično ali mešano perilo. Običajno umazano perilo.
Občutljivo	Občutljivo perilo, kot je perilo iz akrila, viskoze in mešano perilo, ki zahteva bolj nežno pranje. Običajno umazano.
Volna/Svila 	Volнено perilo za strojno pranje, volнено perilo za ročno pranje in drugo perilo s simbolom za "ročno pranje". 2)
Hitri 20 minut	Malo umazana ali enkrat nošena bombažna in sintetična oblačila.
Športna oblačila	Športna oblačila, sintetična vlakna, kot so poliester, mešanice poliestra/elastana, poliamid. Primerno za odstranjevanje znoja in telesne umazanije s tehničnih športnih oblačil.
Jeans	Obláčila iz denima so običajno umazana. Ta program izvede nežno izpiranje, ki je zasnovano za perilo iz denima in zmanjša obledelost ter ne povzroča nabiranja ostankov praška na vlaknih.

Program	Opis programa
Športna oblačila	<div data-bbox="375 175 1019 279" style="border: 1px solid black; padding: 5px;"> <p> Ne uporabljajte mehčalca in se prepričajte, da v predalu za pralno sredstvo ni ostankov mehčalca.</p> </div> <p>Oblačila, ki jih nosite zunaj, tehnična, športna oblačila, vodoodporne in zrakovpušne jakne, jakne z odstranljivim flisom ali notranjo podlogo. Ta program je mogoče uporabiti tudi kot obnovitveni cikel za vodoodbojna oblačila, posebej zasnovan za oblačila s hidrofolno prevleko. Za izvedbo obnovitvenega cikla za vodoodbojna oblačila nadaljujte na naslednji način:</p> <ul style="list-style-type: none"> - Pralno sredstvo nalijte v predal za pranje. - V predelek predala za mehčalec nalijte posebno sredstvo za obnovitev vodoodbojnih oblačil. - Zmanjšajte količino perila na 1 kg. <p>Za še boljši učinek sredstva za obnovitev vodoodbojnih oblačil oblačila posušite v sušilnem stroju, tako da nastavite program zunanega sušenja (če je na voljo in če je na etiketi za nego perila navedeno, da je dovoljeno sušenje v sušilnem stroju).</p>
Puhaste jakne	<p>Poseben program za eno jakno s perjem/puhovko ali prešito odejo, prav tako s sintetičnim polnilom. Za izdelke z naravnim perjem in polnilom uporabite tekoče pralno sredstvo za volno. Če oznaka za nego perila dovoljuje, zaženite celoten program pranja in sušenja, da ohranite izgled in toplotno funkcionalnost.</p>
Hygiene	<p>Testirano s strani Swissatest, združuje pralni cikel in paro, da odstrani več kot 99,99 % bakterij in virusov* nad 60 °C. 3) Cvetni prah in alergeni so prav tako zmanjšani za higiensko čista oblačila po vsakem pranju.</p>
Svila	<p>Svila in druge občutljive tkanine z oznako za strojno in ročno pranje. Gibanje bobna je tako nežno, da lahko perete celo zelo občutljiva oblačila.</p>
Odeja	<p>Poseben program za eno sintetično ali pernatu/puhasto odejo, prešito odejo, posteljno pregrinjalo, itd. Uporabite tekoče pralno sredstvo za občutljive tkanine, npr. pralno sredstvo za volno.</p>
Čiščenje stroja	<p>Program vzdrževanja z vročo vodo za čiščenje in osveževanje bobna ter odstranjevanje ostankov, ki lahko povzročijo nastajanje neprijetnih vonjav. Pred zagonom tega programa odstranite vse perilo iz bobna. V razdelek za fazo pranja dozirnika za pralno sredstvo postavite loputo predelka pokončno. V predelek za fazo pranja nalijte skodelico klorovega belila ali čistila za pralne stroje. NE uporabite obeh skupaj.</p> <div data-bbox="375 1077 1019 1204" style="border: 1px solid black; padding: 5px;"> <p> Po čiščenju bobna zaženite dodaten program izpiranja s praznim bobnom in brez pralnega sredstva, da odstranite morebitne ostanke belila.</p> </div>
Ožemanje/črpanje	<p>Vse tkanine razen volnenih in zelo občutljivih. Za ožemanje perila in črpanje vode iz bobna.</p>

Program	Opis programa
Izpiranje	Vse tkanine razen volnenih in zelo občutljivih. Program za izpiranje in ožemanje perila. Privzeto število vrtljajev centrifuge se uporablja za bombažna oblačila. Znižajte število vrtljajev centrifuge glede na vrsto perila. Po potrebi nastavite funkcijo Dodatno izpiranje, da dodate izpiranja. Ob nizkem številu vrtljajev centrifuge naprava izvede nežna izpiranja in kratko ožemanje.

1) Glede na Uredbo EU 2019/2023 lahko ta program pri 40 °C skupaj v istem ciklu opere običajno umazano bombažno perilo, za katerega je proizvajalec navedel, da je primerno za pranje pri 40 °C ali 60 °C. Za doseženo temperaturo v perilu, trajanje programa in druge podatke si oglejte poglavje »Vrednosti porabe«.

2) Med tem programom se bobnen obračaji počasi, da je zagotovljeno nežno pranje. Morda bo videti, kot da se bobnen obračaji ali se ne obračaji pravilno, a to je normalno za ta program.

3) Testirano za Staphylococcus aureus, Enterococcus faecium, Candida albicans, Pseudomonas aeruginosa in MS2 Bacteriophage pri zunanjem testu, ki ga je opravil Swisstatest Testmaterialien AG leta 2021 (Poročilo o testu št. 202120117).

Temperatura programa, najvišje število vrtljajev centrifuge in največja količina perila

Program	Privzeta temperatura Temperaturno območje	Referenčna hitrost ožemanja Razpon hitrosti ožemanja	Največja količina perila
Eco 40-60	1) 2)	1400 obr./min 1400 obr./min – 400 obr./min	10.0 kg
Ultraquick 39min	30 °C 60 °C – Hladno	1400 obr./min 1400 obr./min – 400 obr./min	8.0 kg
Bombaž	40 °C 90 °C – Hladno	1400 obr./min 1400 obr./min – 400 obr./min	10.0 kg
Sintetika	30 °C 60 °C – Hladno	1200 obr./min 1200 obr./min – 400 obr./min	5.0 kg
Občutljivo	30 °C 40 °C – Hladno	800 obr./min 1200 obr./min – 400 obr./min	2.0 kg
Volna/Svila 	40 °C 40 °C – Hladno	1200 obr./min 1200 obr./min – 400 obr./min	3.0 kg
Hitri 20 minut	20 °C 20 °C – Hladno	1200 obr./min 1400 obr./min – 400 obr./min	3.0 kg
Športna oblačila	30 °C 60 °C – Hladno	1200 obr./min 1200– 400 obr./min	5.0 kg
Jeans	30 °C 40 °C – Hladno	800 obr./min 1200 obr./min – 400 obr./min	4.0 kg
Športna oblačila	30 °C 40 °C – Hladno	1200 obr./min 1200 obr./min – 400 obr./min	2.0 kg ³⁾ 1.0 kg ⁴⁾

Program	Privzeta temperatura Temperaturno območje	Referenčna hitrost ožemanja Razpon hitrosti ožemanja	Največja količina perila
Puhaste jakne	30 °C 40 °C – Hladno	1200 obr./min 1200– 400 obr./min	2.0 kg
Hygiene	60 °C	1400 obr./min 1400 obr./min – 400 obr./min	10.0 kg
Svila	30 °C	800 obr./min 800 obr./min – 400 obr./min	0.5 kg
Odeja	30 °C 40 °C – Hladno	800 obr./min 800– 400 obr./min	3.0 kg
Čiščenje stroja	60 °C	1200 obr./min 1200 obr./min – 400 obr./min	-
Ožemanje/črpanje	-	1400 obr./min 1400 obr./min – 400 obr./min	10.0 kg
Izpiranje	-	1400 obr./min 1400 obr./min – 400 obr./min	10.0 kg

- 1) Temperatura tega programa ni vidna na prikazovalniku, nastavi se samodejno.
- 2) Glede na Uredbo komisije (EU) 2019/2023 lahko ta program pri 40 °C skupaj v istem ciklu opere običajno umazano bombažno perilo, za katerega je proizvajalec navedel, da je primerno za pranje pri 40 °C ali 60 °C.



Za doseženo temperaturo v perilu, trajanje programa in druge podatke si oglejte poglavje »Vrednosti porabe«. Najučinkovitejši programi v smislu porabe energije so običajno tisti, ki delujejo pri nižjih temperaturah in trajajo dlje.

- 3) Program pranja.
- 4) Program pranja in faza odbijanja vode.

Kompatibilnost programskih možnosti



Možnosti se ne da izbrati pri vseh programih pranja, možnosti se lahko med seboj izključujejo. V tem primeru vam naprava ne omogoča, da bi skupaj nastavili nezdružljive preference. Prikazovalnik in tipke morajo biti vedno čiste in suhe.



Ko nastavite program pranja in odprete Meni , se na prikazovalniku prikažejo razpoložljive možnosti.

Varovalo za otroke in **Konec čez** lahko izberete pri vseh programih.

	Eco 40-60	Ultraquick 39min	Bombaž	Sintetika	Občutljivo	Volna/Svila	Hitro strojno sušenje 20 minut	Športna oblačila	Jeans	Športna oblačila	Puhaste jakne	Hygiene	Svila	Odeja	Čiščenje stroja	Ožemanje/črpanje	Izpiranje
Število vrtljajev centrifuge	■	■	■	■	■	■	■	■	■	■	■	■	■	■	■	■	■
Zadržano izpiranje	■	■	■	■	■	■		■	■	■	■	■					■
Brez ožemanja																■1)	■
Predpranje			■	■				■									
Dodatno izpiranje		■	■	■	■			■	■	■	■	■					■
Steam Anti-crease		■	■	■				■	■			■					
Neslišno			■	■	■			■	■								
Konec čez	■	■	■	■	■	■	■	■	■	■	■	■	■	■	■	■	■

1) Če nastavite funkcijo Brez ožemanja, naprava izvede samo črpanje.

Ustrezna pralna sredstva za programe pranja

Program	Univerzalni prašek ¹⁾	Univerzalno tekoče pralno sredstvo	Tekoče pralno sredstvo za barvasto perilo	Občutljivo volneno perilo	Posebno
Eco 40-60	▲	▲	▲	--	--
Bombaž	▲	▲	▲	--	--
Sintetika	▲	▲	▲	--	--
Občutljivo	--	--	--	▲	▲
Volna/Svila	--	--	--	▲	▲
Hitri 20 minut	--	▲	▲	--	--
Športna oblačila	--	▲	▲	--	▲
Jeans	--	--	▲	▲	▲
Športna oblačila	--	--	--	▲	▲
Puhaste jakne	--	▲	▲	--	▲
Hygiene	▲	▲	--	--	▲
Svila	--	--	--	▲	▲
Odeja	--	--	--	▲	▲
Tekaška obutev	--	▲	▲	--	--
Dlake malih živali	▲	▲	▲	--	--
Otroška oblačila	▲	▲	▲	--	--
Posteljina XL	--	▲	▲	--	--
Zavese	--	▲	▲	--	--
Srajce	▲	▲	▲	--	--

1) Pri temperaturah, višjih od 60 °C, je priporočena uporaba praška.

▲ = Priporočeno

-- = Ni priporočeno

11.2 Več programov

Programi pranja

Program	Opis programa
Programi pranja	
Brisače	Bombažne brisače in kopalne halje. Popolno za običajno in močno umazano perilo.
Oblučila za trening	Priporočeno za majhne količine oblačil za šport in fitness.
Ragbi oprema	Nogometna oblačila in oblačila za ragbi z mešanici iz poliestra/elastana, poliamida in mikrovlaknen. Poseben cikel za sveže madeže z vgrajeno fazo predpranja.

Program	Opis programa
Smučarska oprema	Popolno za težka oblačila, kot so jakne za smučanje in oblačila za v gore.
Tekaška obutev	Zasnovano za tekaške copate, nežni program pranja.
Protialergijska para	Bela bombažna oblačila. Ta visoko učinkovit program pranja v kombinaciji s paro odstrani več kot 99,99 % bakterij in virusov ¹⁾ ohranjanje temperature nad 60 °C v celotni fazi pranja; z dodatnim delovanjem na vlakna, zahvaljujoč parni fazi, izboljšana faza izpiranja zagotavlja ustrezno odstranitev ostankov pralnega sredstva in mikroorganizmov. Ta program zagotavlja tudi ustrezno zmanjšanje količine cvetnega prahu/alergenov.
Dlake malih živali	Program pranja, prilagojen za odstranjevanje živalskih dlak s perila
Vzglavnik	Zasnovano za sušenje 2 blazin za kavč ali 1 posteljnega vzglavnika. Priporočamo, da posteljne blazine perete z lastnim vzglavnikom. Za posodobitev z nekaterimi oznakami o merah.
Otroška oblačila	Poseben program za hitro pranje predmetov za dojenčke z dobrim pranjem in izpiranjem.
Posteljina XL	Poseben program za občutljivo perilo, prilagojen za belo perilo ali perilo z barvnim videzom.
Zavese	Poseben program za zavese. Predpranje se vklopi samodejno. ²⁾
Posteljina XL	Cikel pranja za tri komplete posteljnine, od katerih je eden lahko dvojne velikosti.
Lažje likanje	Bombažno, sintetično in mešano perilo, ki zahteva nežno pranje. Običajno in malo umazano. ³⁾
Hitri 0.5 kg	Malo umazano bombažno in sintetično perilo.
Para - osveževanje	Bombažna in sintetična oblačila ter mešano perilo. Poseben program s paro brez pranja, s katerim lahko pripravite posušeno perilo za likanje ali osvežite enkrat nošena oblačila. Ta program zmanjša zmečkanost, odstrani neprijeten vonj in sprosti vlakna. Ne uporabljajte pralnega sredstva!
Para - kašmir	Volna in kašmir. Kratek program za osvežitev volnenega perila in kašmirja iz volne brez pranja. Pri manjši količini perila lahko trajanje programa še dodatno skrajšate s funkcijo Konec čez.
Srajce	Bombažne in mešane bombažne srajce, običajno navlažene s paro za lažje likanje. Ko se program zaključi, takoj odstranite oblačilo z obešalnika za sušenje na zraku za najboljše rezultate.

1) Testirano na Staphylococcus aureus, Enterococcus faecium, Candida albicans, Pseudomonas aeruginosa in MS2 Bacteriophage v preizkusu, ki ga je izvedel zunanji izvajalec Swissstest Testmaterialien AG leta 2021 (poročilo o preskusu št. 202120117).

2) Zgolj za izpiranje z vodo, ne uporabljajte nobenega pralnega sredstva za predpranje.

3) Za zmanjšanje pomečkanosti perila ta program nastavi temperaturo vode ter izvede nežno pranje in ožemanje. Naprava doda nekaj izpiranj.

Temperatura programa, najvišje število vrtljajev centrifuge in največja količina perila

Program	Privzeta temperatura Temperaturno območje	Referenčna hitrost ožemanja Razpon hitrosti ožemanja	Največja količina perila
Brisače	40 °C 90 °C – Hladno	1400 obr./min 1400 obr./min – 400 obr./min	4.0 kg
Oblačila za trening	30 °C 40 °C – Hladno	1200 obr./min 1200 obr./min – 400 obr./min	1.0 kg
Ragbi oprema	40 °C 60 °C – Hladno	1200 obr./min 1200 obr./min – 400 obr./min	5.0 kg
Smučarska oprema	30 °C 40 °C – Hladno	1200 obr./min 1200 obr./min – 400 obr./min	2.0 kg
Tekaška obutev	30 °C 40 °C – Hladno	1000 obr./min 1000 obr./min – 400 obr./min	1.0 kg
Protialergijska para	60 °C	1400 obr./min 1400 obr./min – 400 obr./min	10.0 kg
Dlake malih živali	30 °C 60 °C – Hladno	1200 obr./min 1200 obr./min – 400 obr./min	2.0 kg
Vzglavnik	30 °C 40 °C – Hladno	800 obr./min 800– 400 obr./min	3.0 kg
Otroška oblačila	30 °C 60 °C – Hladno	1400 obr./min 1400 obr./min – 400 obr./min	4.0 kg
Posteljina XL	30 °C 40 °C – Hladno	1200 obr./min 1200 obr./min – 400 obr./min	2.0 kg
Zavese	30 °C 40 °C – Hladno	800 obr./min 1200– 400 obr./min	2.0 kg
Posteljina XL	30 °C 60 °C – Hladno	1200 obr./min 1200 obr./min – 400 obr./min	4.5 kg
Lažje likanje	40 °C 60 °C – Hladno	800 obr./min 800 obr./min – 400 obr./min	4.5 kg
Hitri 0.5 kg	20 °C 20 °C – Hladno	1200 obr./min 1400– 400 obr./min	0.5 kg
Para - osveževanje	-	-	2.0 kg
Para - kašmir	-	-	2.0 kg
Srajce	30 °C 60 °C – Hladno	1400 obr./min 1400 obr./min – 400 obr./min	2.0 kg

Kompatibilnost programskih možnosti









Možnosti se ne da izbrati pri vseh programih pranja, možnosti se lahko med seboj izključujejo. V tem primeru vam naprava ne omogoča, da bi skupaj nastavili nezdružljive preference.

Prikazovalnik in tipke morajo biti vedno čiste in suhe.



Ko nastavite program pranja in odprete **Meni** , se na prikazovalniku prikažejo razpoložljive možnosti.

 **Varovalo za otroke** in  **Konec čez** lahko izberete pri vseh programih.

	Brisače	Oblačila za trening	Ragbi oprema	Smučarska oprema	Tekaška obutev	Protialergijska para	Dlake malih živali	Vzglavnik	Otroška oblačila	Posteljina XL	Zavese	Posteljina XL	Lažje likanje	Hitri 0.5 kg	Para - osveževanje	Para - kašmir	Srajce
 Število vrtljajev centrifuge	■	■	■	■	■	■	■	■	■	■	■	■	■	■			■
 Zadržano izpiranje	■	■		■	■	■	■		■	■	■		■				■
 Neslišno		■	■		■		■			■	■						
 Brez ožemanja																■	■
 Predpranje	■	■			■	■	■		■	■			■				
 Dodatno izpiranje	■	■	■	■	■	■	■		■	■	■	■	■				■
 Steam Anti-crease	■	■				■	■		■	■		■	■		■	■	

Brisače

Oblačila za trening

Ragbi oprema

Smučarska oprema

Tekaška obutev

Protialergijska para

Diake malih živali

Vzglavnik

Otroška oblačila

Posteljina XL

Zavese

Posteljina XL

Lažje likanje

Hitri 0.5 kg

Para - osveževanje

Para - kašmir

Srajce



Konec čez

11.3 Para programi

Programi Para se lahko uporabljajo za zmanjšanje pomečkanosti in neprijetnih vonjav na oblačilih (kot so bombaž, sintetika, mešano perilo, vključno z občutljivimi oblačili), ki jih je treba v kratkem času samo osvežiti, s čimer se izognete pranju.

Vlakna tkanine se zrahljajo in zato je potem likanje lažje. Ko se cikel zaključi, perilo hitro vzemite iz bobna.

Tega načina NE nastavljajte za naslednje vrste perila:

- Perilo, ki ni primerno za sušenje v sušilnem stroju.
- Perilo z oznako »samo za kemično čiščenje«.



Ne uporabljajte pralnega sredstva! Programi Para ne odstranijo posebno močnih vonjav in ne izvajajo higienskih ciklov.

Po parni obdelavi je perilo lahko vlažno. Perilo za nekaj minut obesite ven.

Dišave (Electrolux Steam Fragrance)

Electrolux Steam Fragrance vam omogoča osvežitev celo občutljivih oblačil,

odstranjevanje gub in dodajanje svežine z nežnim vonjem, ki ga razvija izključno **Electrolux**. Če svoja oblačila osvežite s paro in ne z izvajanjem celotnih ciklov pranja, bodo oblačila dalj časa ostala videti kot nova in kot taka na otip. Dišavo lahko celo varno uporabite s programoma Cashmere in Steam - če sta na voljo - za občutljive tkanine, kot sta kašmir in volna. Pri manjših količinah perila zmanjšajte doziranje dišave in trajanje programa: v samo petnajstih minutah bodo oblačila ponovno postala takšna, kot da so "sveže oprana".

Natančno preberite navodila, priložena dišavi.

NE:

- Sušite odišavljenega perila v sušilnem stroju. Vonj bo verjetno izginil.
- Uporabljajte dišav, ki imajo drugačen namen uporabe, kot je opisan tukaj.
- Uporabljajte dišav na novem perilu. Novo perilo lahko vsebuje ostanke sestavin končne obdelave, ki niso združljivi z njimi.



Dišava je na voljo v spletni trgovini **Electrolux** ali pri pooblaščenem trgovcu.

11.4 Woolmark Premium Wool Care - Zeleno



Postopek pranja volne tega stroja so odobrili in preizkusili pri podjetju Woolmark za pranje volnenih oblačil z oznako »ročno pranje«, pod pogojem, da so izdelki oprani v skladu z navodili na etiketi oblačila in tistimi, ki jih je izdal proizvajalec tega pralnega stroja.
M2304

12. 📶 WI-FI – NASTAVITEV POVEZLJIVOSTI

V tem poglavju je opis postopka povezave pametne naprave z omrežjem Wi-Fi in nato z mobilnimi napravami.

S to funkcionalnostjo lahko prejimate obvestila, upravljate in nadzorujete napravo z mobilnimi napravami.

Funkcija Wi-Fi je izklopljena kot tovarniška privzeta nastavitvev.

Če želite povezati napravo, da bi uživali v polni izbiri funkcij in storitev, potrebujete:

- Brezžično omrežje doma z omogočeno internetno povezavo.
- Mobilno napravo, povezano z brezžičnim omrežjem.

Parametri modula Wi-Fi

Frekvenca	2,412–2,472 GHz za evropski trg
Protokol	IEEE 802.11b/g/n
Maks. moč	<20 dBm
Enkripcija	WPA, WPA2, WPA3

12.1 Koda QR na ploščici za tehnične navedbe

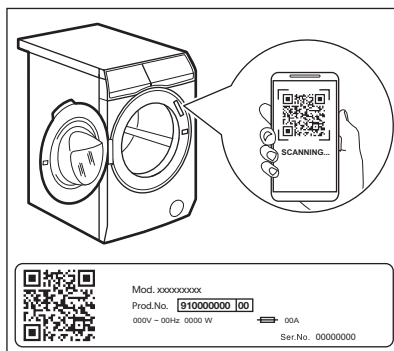

Koda QR se lahko uporablja na dva načina:

- Skenirajte QR kodo z vgrajeno aplikacijo za kamero, da prenesete aplikacijo iz trgovine App Store v pametni napravi in sledite potrebnim korakom.
- Parjenje vaše pametne naprave z napravo za poenostavitev postopka. Optično preberite QR kodo z aplikacijo z vgrajenim optičnim bralnikom za QR kodo.

12.2 Nameščanje in konfiguriranje Aplikacija



Aplikacija vam vedno omogoča spremljanje nege perila preko mobilne naprave.

Vsebuje veliko število programov, uporabnih funkcij in informacij o izdelkih, popolno prilagojenih napravi. Preko aplikacije lahko izberete programe, ki so že na voljo na upravljalni plošči naprave, in odklenete dodatne programe, ki so na voljo samo preko mobilne naprave.

Dodatni programi se lahko sčasoma spremenijo, skupaj z novimi različicami aplikacije.

Gre za nego perila po meri – vse iz vaše mobilne naprave.

Pri povezovanju naprave z aplikacijo stojte zraven nje z mobilno napravo.

Poskrbite, da bo vaša mobilna naprava povezana z brezžičnim omrežjem.

1. Pojdite v trgovino App Store na pametni napravi ali skenirajte QR kodo (*preberite si poglavje „QR koda na ploščici za tehnične navedbe“*).
2. Prenesite in namestite si našo aplikacijo.
3. Zaženite aplikacijo. Izberite državo in jezik ter se prijavite z e-poštnim naslovom in geslom. Če nimate računa, ustvarite novega ob upoštevanju navodil v Aplikacija.
4. Upoštevajte navodila v aplikaciji za registracijo in konfiguracijo naprave.

12.3 Priklučitev naprave Wi-Fi

Vklop funkcije Wi-Fi





Wi-Fi je privzeto izklopljen.

Pritisnite gumb Vklop/izklop  in ga zadržite nekaj sekund, da vklopite napravo.

Če želite napravo povezati z omrežjem Wi-Fi, tapnite in pet sekund držite gumb Način

oddaljenega vklopa . Wi-Fi povezavo lahko omogočite tudi v meniju nastavitvev.

Med to fazo se na prikazovalniku prikazeta ikona Wi-Fi  in sporočilo „Zagon v teku ...“. Čez nekaj časa se prikazeta sporočilo „Pripravljeno na povezavo“ in ikona .

Povezovanje naprave



Preden nadaljujete z naslednjimi koraki, se prepričajte, da ste prenesli in konfigurirali Aplikacija in da ste pametno napravo povezali z domačim omrežjem. Oglejte si odstavek »Nameščanje in konfiguracija aplikacije«.

Odprite Aplikacija na vaši pametni napravi in upoštevajte prikazana navodila za dodajanje naprave.

Med fazo povezovanja Aplikacija se lahko funkcija preusmeri na nastavitve pametne naprave Wi-Fi za izbiro domačega omrežja in zahteva vnos gesla za Wi-Fi za povezavo naprave.

Po uspešnem zaključku faze **Povezujem ...** se prikaže sporočilo „**Povezovanje je uspelo**“. V nasprotnem primeru se prikaže sporočilo „**Povezava ni mogoča**“.

Po vzpostavljeni povezavi s pritiskom na gumb Način oddaljenega vklopa  lahko uporabniki daljinsko zaženejo cikle na Aplikacija.

Samodejna povezava z registriranim omrežjem

Ko je naprava uspešno nastavljena in registrirana v domačem omrežju, se bo ob vsakem vklopu poskušala samodejno povezati z omrežjem. Ko je povezava z omrežjem Wi-Fi uspešna, ne bo zvoka.

Povezava z drugim omrežjem (ponovno odpiranje dostopne točke)

Ob vsakem pritisku na gumb Način

oddaljenega vklopa  za pet sekund se bo dostopna točka odprla in bo oddajana.

Poverilnice novega omrežja, prejete na tej točki, bodo prepisale predhodno shranjene poverilnice, naprava pa se bo nato povezala z novim omrežjem Wi-Fi.

Za izvedbo povezave si oglejte razdelek »Priklučitev naprave«.

Izklop funkcije Wi-Fi

Če se uporabnik odloči, da naprave ne bo več povezal z omrežjem Wi-Fi, lahko 10 sekund tapne in zadrži gumb Način oddaljenega vklopa , naprava pa se bo ponastavila in izklopila. Wi-Fi povezavo lahko onemogočite tudi v meniju nastavitvev.

Po potrditvi ponastavitve se na prikazovalniku prikaže sporočilo „**Omrežje se je ponastavilo**“, funkcija Wi-Fi pa se izklopi.

12.4 Posodobitev na daljavo

Aplikacija lahko predlaga posodobitev za vašo napravo.

Če se program izvaja, aplikacija opozori, da se bo posodobitev začela ob koncu programa.

Med posodobitvijo naprava prikazuje sporočilo na prikazovalniku.

Med posodabljanjem ne izklaplajte ali izključujte naprave.

Naprava bo spet uporabna po koncu posodobitve brez kakršnegakoli obvestila o uspešni posodobitvi.

Če pride do napake, se na prikazovalniku naprave prikaže sporočilo: samo pritisnite poljubno tipko ali obrnite gumb, da se vrnete na običajno uporabo.

12.5 Vedno vklopljena funkcija Wi-Fi

Funkcija Wi-Fi Always On je na voljo v aplikaciji.

Ta funkcija ohranja napravo priključeno na omrežje, tudi ko je izklopljena.

Indikator  v presledkih sveti in ugasne.

Napravo lahko vklopite s pritiskom na gumb Vklop/izklop  ali prek aplikacije.



Funkcija Wi-Fi Always On lahko vpliva na porabo energije.

13. FUNKCIJE



13.1 Uvod



Za vsak program je na voljo več dodatnih funkcij. Preverite združljivost v razdelku Preglednica programov.



Po 10 sekundah neaktivnosti se na prikazovalniku pojavi domači zaslon z izbranim programom.

13.2 Možnosti mehke tipke

Po izbiri programa lahko spremenite privzeto nastavljeni možnosti Temperatura  in Ožemanja .

Če želite spremeniti **Temperatura** , pritisnite levo mehko tipko .

- Prikazana privzeta temperatura se zniža na najnižjo pričakovano vrednost za izbrani cikel.
- Ko nadaljujete s pritiskanjem, se zaporedje začne pri najvišji pričakovani temperaturi.



Če nastavev Temperatura  ni na voljo, LED lučka leve mehke tipke ne sveti.

Če želite spremeniti **Ožemanja** , pritisnite desno mehko tipko .

- Prikazano privzeto število obratov centrifuge se zniža na najnižjo pričakovano vrednost za izbrani cikel.
- Ko nadaljujete s pritiskanjem, se zaporedje začne pri najvišjem pričakovanem številu obratov centrifuge.



Če je na voljo samo ena možnost, LED lučka desne mehke tipke ne sveti.

13.3 Trajno Predpranje

To funkcijo uporabite za dodajanje faze predpranja pri 30 °C pred pranjem.

Ta možnost je priporočljiva za močno umazano perilo, še posebej, če vsebuje pesek, prah, blato in druge trdne delce.

Pritisnite mehko tipko **Meni**  in obračajte gumb, dokler se na prikazovalniku ne prikaže možnost Predpranje .

Za **vklop/izklop** te funkcije:

- Pritisnite desno mehko tipko , pri čemer se bo vklopil/izklopil ustrezní indikator.



Funkcija Predpranje ostane aktivna tudi po izklopu in ponovnem vklopu stroja, saj je v programu privzeto nastavljena (kjer je možnost na voljo). Funkcija lahko podaljša trajanje programa.

13.4 Trajno Dodatno izpiranje

S to funkcijo lahko izbranim programom pranja dodate nekaj izpiranj, optimizirate porazdelitev mehčalca in izboljšate mehko bo perila. Priporočljiva je pri uporabi mehčalca.

Uporabno za osebe, ki so alergične na pralna sredstva, in na območjih z mehko vodo.

Pritisnite mehko tipko **Meni**  in obračajte gumb, dokler se na prikazovalniku ne prikaže možnost Dodatno izpiranje .

Za **vklop/izklop** te funkcije:

- Pritisnite desno mehko tipko , pri čemer se bo vklopil/izklopil ustrezní indikator.



Funkcija Dodatno izpiranje ostane aktivna tudi po izklopu in ponovnem vklopu stroja, saj je v programu privzeto nastavljena (kjer je možnost na voljo). Funkcija lahko podaljša trajanje programa.

13.5 Steam Antcrease

Ta funkcija doda fazo s paro, kateri sledi kratka faza proti mečkanju na koncu programa pranja. Delovanje s paro zmanjša mečkanje perila in olajša likanje.

Pritisnite mehko tipko **Meni**  in obračajte gumb, dokler se na prikazovalniku ne prikaže možnost Steam Antcrease.

Za **vklop/izklop** te funkcije:

- Pritisnite desno mehko tipko , pri čemer se bo vklopil/izklopil ustrezní indikator Vklp/izklop.



Ta funkcija lahko podaljša trajanje programa.

Za **prekinitev** faze Steam Antcrease:

- Pritisnite gumb Vklp/izklop  in ga zadržite nekaj sekund, da izklopite napravo.
- Obrnite gumb za izbiro programa v drug položaj.

13.6 Neslišno

Ta možnost ukine vmesne faze in fazo končnega ožemanja, program pa se konča z vodo v bobnu. To pomaga zmanjšati mečkanje.

Vrata ostanejo zaklenjena, boben pa se občasno obrne, da se zmanjša zmečkanost perila. Če želite odkleniti vrata, morate izčrpati vodo.

Ker je program zelo tih, je primeren za uporabo ponoči, ko je električna energija cenejša. Pri nekaterih programih se izpiranje izvaja z večjo količino vode.

Pritisnite mehko tipko **Meni**  in obračajte gumb, dokler se na prikazovalniku ne prikaže možnost Neslišno.

Za **vklop/izklop** te funkcije:

- Pritisnite desno mehko tipko , pri čemer se bo vklopil/izklopil ustrezní indikator. Če se dotaknete tipke Začetek/Premor, naprava izvede samo fazo črpanja.



Naprava samodejno izčrpa vodo po približno 18 urah.

13.7 Konec čez

S to možnostjo lahko nastavite čas do konca izbranega programa.



Predlagani čas zaključka je vedno daljši od trajanja programa.

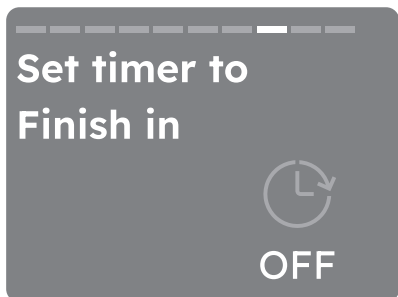

Za **vklop** te funkcije:

- Pritisnite mehko tipko **Meni**  in obračajte gumb, dokler se na prikazovalniku ne prikaže možnost Konec čez.



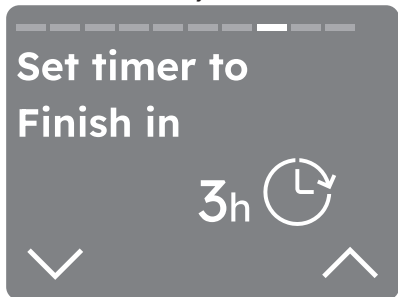

- To možnost lahko vklopite s pritiskom na desno mehko tipko . Na prikazovalniku se prikažejo ure do konca programa, pri čemer se odštevanje začne od 3 ur.

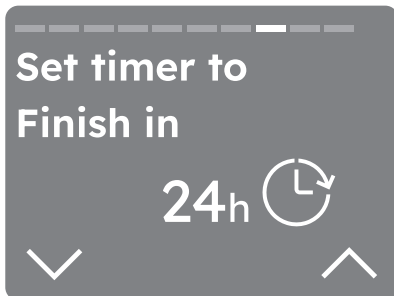

- S pritiskanjem na desno mehko tipko  poleg  lahko čas z vsakim pritiskom podaljšate za eno uro, in sicer največ za 24 ur.



- Če želite skrajšati čas, pritisnite levo mehko tipko  poleg , pri čemer se bo trajanje ob vsakem pritisku skrajšalo za eno uro.
- Ko izberete zeleni časovnik, počakajte 3 sekunde, nakar boste preusmerjeni na domači zaslon, kjer boste na vrhu prikazovalnika videli odštevanje.



Naprava po tem, ko jo izklopite, ohrani izbiro te funkcije.

Za **odstranitev** možnosti Konec čez:

- Premaknite se od Konec čez na možnost **Meni** .
- Čas skrajšajte s pritiskanjem leve mehke tipke, dokler se na prikazovalniku ne prikaže IZKLOP.

13.8 Varovalo za otroke

S to funkcijo lahko otrokom preprečite nenamerno upravljanje naprave.

Za **vklop** te funkcije:

- Pritisnite mehko tipko **Meni**  in obračajte gumb, dokler se na

prikazovalniku ne prikaže možnost Varovalo za otroke.

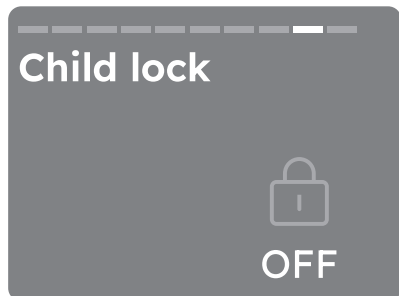

- To možnost lahko vklopite s pritiskom na desno mehko tipko .
- Po vklopu možnosti so mehki tipki in prikazovalnik na dotik izklopljeni. Napravo lahko izklopite z gumbom Vklop/izklop.
- Naprave ni mogoče vklopiti pred pritiskom na gumb Začetek/Premor.

Na zaslonu se sredi prikazovalnika pokaže ikona Varovalo za otroke.

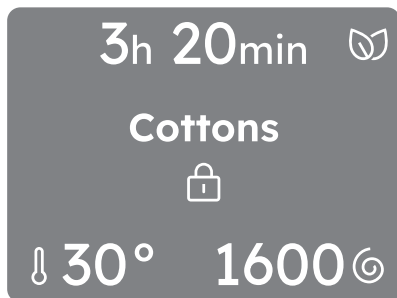

Naprava po tem, ko jo izklopite, ohrani izbiro te funkcije.

Za **izklop** te funkcije:

- 3 sekunde zadržite desno mehko tipko . Začne se odštevanje.

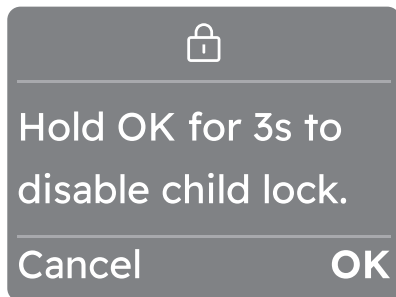

Ko je možnost izklopljena, se kot pred vklopom na prikazovalniku prikažejo informacije.



13.9 Priljubljene

Kako nastaviti priljubljeni program

Shranite lahko do tri priljubljene programe.



Na stroju ni privzeto shranjenih priljubljenih ciklov.

Pritisnite mehko tipko **Meni** in obračajte gumb, dokler se na prikazovalniku ne prikaže možnost Priljubljene.

Za **shranitev** priljubljenega programa:

- Izberite eno od treh praznih polj s pritiskom na desno mehko tipko .
- Po dveh sekundah se na prikazovalniku na vrhu zaslona izbrani program prikaže kot priljubljeni program, označen s simbolom srca.



Ko želite shraniti naslednji priljubljeni program, se prvo prazno mesto prikaže samodejno.

Kako zamenjati priljubljeni program

Priljubljene programe lahko **zamenjate**:

- Zavrtite gumb, da izberete eno od treh polj, ki jih želite prepisati.
- Potrdite izbiro s pritiskom na desno mehko tipko .
- **Ponovno** tapnite desno mehko tipko , da zamenjate priljubljeno namestitev.
- Prikaže se pojavno okno za potrditev, za potrditev tapnite desno mehko tipko .
- Po dveh sekundah se na prikazovalniku na vrhu zaslona izbrani program prikaže kot priljubljeni program, označen s simbolom srca.

Priljubljenega programa ni mogoče **izbrisati**.



Če želite izbrisati priljubljene programe, morate izvesti tovarniško ponastavitev napravo na stroju ali prek aplikacije.

Kako dostopati do priljubljenega programa

Za dostop do priljubljenih programov s seznama zavrtite gumb v levo.



Če so polja zasedena, se prikaže prvi priljubljeni program, ki mu sledita drugi in tretji.



Če so polja prazna, se prikaže predlog za shranjevanje novih priljubljenih programov.

14. NASTAVITVE

14.1 Nastavitve

Ta odstavek predstavlja glavne nastavitve naprave.

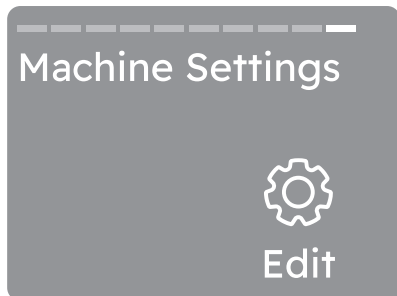



Za dostop do nastavitve pritisnite desno mehko tipko Uredi.



Po 10 sekundah neaktivnosti se na prikazovalniku pojavi domači zaslon z izbranim programom.

14.2 Jezik nastavitve

Jezik prikazovalnika lahko spremenite tako, da se s pomočjo vrtljivega gumba po seznamu pomaknete do zelenega jezika.

- Izberite ga s pritiskom na desno mehko tipko .
- Nazaj  na prejšnji ogled se lahko vrnete s pritiskom na tipko Meni .



Med obračanjem gumba bo izbrani jezik na prikazovalniku poudarjen.

14.3 Wi-Fi

S to možnostjo lahko urejate nastavitve Wi-Fi povezave.

Za dostop do nastavitve pritisnite desno mehko tipko . S tem lahko:

- Omogočite omrežje Wi-Fi.
- Vzpostavite povezavo z drugim omrežjem Wi-Fi.
- Onemogočite omrežje Wi-Fi.



Za več podrobnosti si oglejte poglavje „Wi-Fi – nastavitev povezljivosti“.

14.4 Trdota vode

S to nastavitvijo lahko spremenite stopnjo Trdota vode.

Za **spmembo** stopnje:

- Za zmanjšanje trdote pritisnite levo mehko tipko poleg indikatorja .
 - Za povečanje trdote pritisnite desno mehko tipko poleg indikatorja .
- Zavrtite gumb, da se premaknete na naslednjo nastavitev.



Na voljo je sedem stopenj trdote.

14.5 Mehčalec vode

S to nastavitvijo lahko spremenite možnost Mehčalec vode.

- Za urejanje možnosti pritisnite desno mehko tipko .
- Zavrtite gumb za prikaz možnosti:
 - a. IZKLOP
 - b. Pranje
 - c. Pranje + Izpiranje
- Izberite zeleno stopnjo s pritiskom na desno mehko tipko .



Nazaj na prejšnji ogled se lahko vrnete s pritiskom na levo mehko tipko .

14.6 Zvok gumbov

S to nastavitvijo lahko izklopite zvok gumbov.

Za **vklop/izklop** zvokov:

- Pritisnite desno mehko tipko , pri čemer se bo vklopil /izklopil ustrezni indikator.
- Zavrtite gumb, da se premaknete na naslednjo nastavitev.



Zvoka gumba Vklp/izklop ne morete onemogočiti.

14.7 Zvočni signal konca

S to nastavitvijo lahko spremenite Zvočni signal konca.

Za **vklop/izklop ali spremembo** zvoka:

- Za urejanje možnosti pritisnite desno mehko tipko .
- Obrnite gumb za prikaz stopenj:
 - a. Dolgo
 - b. Srednja
 - c. Kratko
 - d. Izklop
- Za izbiro zelenega zvoka pritisnite desno mehko tipko.



Nazaj na prejšnji ogled se lahko vrnete s pritiskom na tipko Meni .

14.8 Osvetlitev

S to nastavitvijo lahko spremenite Osvetlitev.

Za **spmembo** stopnje:

- Za zmanjšanje osvetlitve pritisnite levo mehko tipko poleg indikatorja .
 - Za povečanje osvetlitve pritisnite desno mehko tipko poleg indikatorja .
- Zavrtite gumb, da se premaknete na naslednjo nastavitev.



Na voljo je pet stopenj osvetlitve.

14.9 Vodiči

S to možnostjo si lahko ogledate kratke razlage nekaterih funkcij.

Zavrtite gumb za izbiro programa in s pritiskom na desno mehko tipko izberite eno izmed naslednjih možnosti:

- **Uvod:** informacije o nadzorni plošči, programih, SmartSelect , programih s paro, Meni in mehkih tipkah, Način oddaljenega vklopa.
- **WiFi:** informacije o vgradnji



Nazaj ← na prejšnji ogled se lahko vrnete s pritiskom na levo mehko tipko .

14.10 Opravljene ure



S to nastavitvijo si lahko ogledate Opravljene ure naprave.



Nastavitve ponastavljene na tovarniško privzeto ne izbrše prešteti ur

14.11 Nastavitve ponastavljene na tovarniško privzeto

S to nastavitvijo lahko izvedete tovarniško ponastavitev naprave.

1. Da oprete možnost, pritisnite desno mehko tipko .
2. Za preklic zadnje izbire pritisnite levo mehko tipko .
3. Za potrditev ponastavitve pritisnite desno mehko tipko . Ponastavitev traja nekaj sekund



Nastavitve ponastavljene na tovarniško privzeto izbriše fiksne možnosti in shranjene priljubljene programe.

15. VSAKODNEVNA UPORABA



UPOZORNENIE!

Oglejte si poglavja o varnosti.

15.1 Vklop naprave

1. Povezava omrežnega vtiča z omrežno vtičnico.
2. Odprite pipo za vodo.
3. Pritisnite gumb Vklop/izklop  in ga držite nekaj sekund, da vklopite stroj. Zaslišali boste kratek zvočni signal.

15.2 Pred vklopom naprave

1. Poskrbite, da bo vtič vtaknjen v vtičnico.
2. Preverite, ali je pipa odprta.

15.3 Vklop naprave

Pritisnite gumb Vklop/izklop  za vklop naprave. Zaslišali boste kratek zvočni signal.

Privzeti izbrani program ob vklopu stroja je vedno Eco 40-60 program, tudi po izhodu iz stanja pripravljenosti.

Na prikazovalniku so predstavljene informacije o izbranem programu.

Prižge se LED lučka tipke Začetek/Premor .

15.4 Nastavitev programa

Eco 40-60 je privzet predlagani program ob vklopu naprave, na katerega se nanašajo tudi podatki na energijski nalepki.

1. Obrnite gumb za izbiro programa, da nastavite želeni program. Po nekaj sekundah se na prikazovalniku prikaže povzetek programa z naslednjimi informacijami:

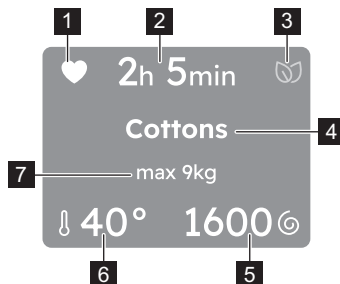

1. Priljubljene, če je že shranjeno.
2. Trajanje programa

3. SmartLeaf
4. Izbrani program
5. Hitrost Ožemanja
6. Temperatura
7. Največja količina perila za program.



Na prikazovalniku so predstavljene tudi dodatne možnosti (če so vklopljene).





Na desni strani nadzorne plošče lahko s pritiskom izberete različne stopnje umazanosti perila **SmartSelect** .

Program Para - osveževanje lahko izberete na področju SmartSelect.



Vsakič, ko izberete drugo stopnjo SmartSelect , bo ta na položaju 7 vidna 2 sekundi.

Lahko tudi:

1. Pritisnite levo mehko tipko , če želite spremeniti **Temperatura** .
2. Pritisnite desno mehko tipko , če želite spremeniti hitrost **Ožemanja** .
3. S pritiskom na **Meni**  lahko odprete dodatne razpoložljive možnosti in nastavite eno ali več izmed njih.

15.5 Vstavljanje perila

- Odprite vrata naprave.
- Preden oblačila položite v napravo, jih stresite.
- Posamezno perilo dajte v boben.

Pazite, da v boben ne boste dali preveč perila.

- Dobro zaprite vrata.

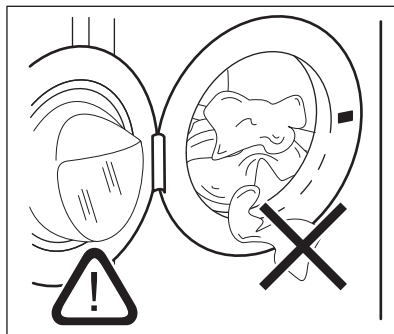

POZOR!

- Pazite, da med vrati in gumijastim tesnilom vrat ne ostane noben kos perila. Obstaja nevarnost puščanja vode ali uničenja perila.
- Pomivanje močno zamaščenih, mastnih madežev ali uporaba dišav lahko poškoduje gumijaste dele naprave.

15.6 Dodajanje pralnega sredstva in dodatkov



Priporočamo, da ne prekoračite najvišje navedene ravni (**MAX**).

1. Odprite predal za pralno sredstvo.

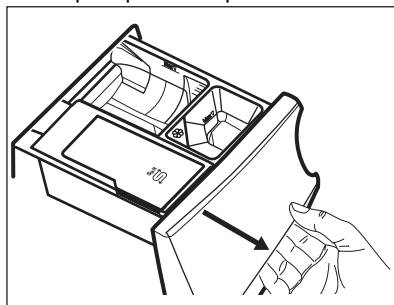

2. Prašek dajte v predelek . Če uporabljate tekoče pralno sredstvo, si oglejte »Dodajanje tekočega pralnega sredstva«.

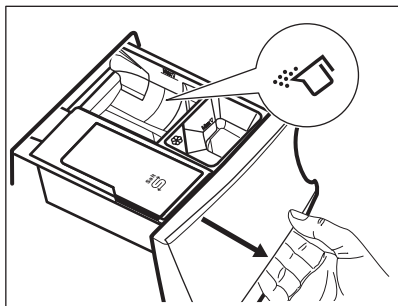

3. Če želite, nalijte mehčalec v predelek .

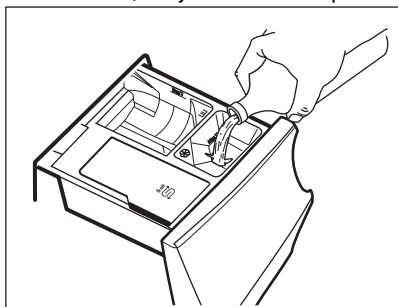

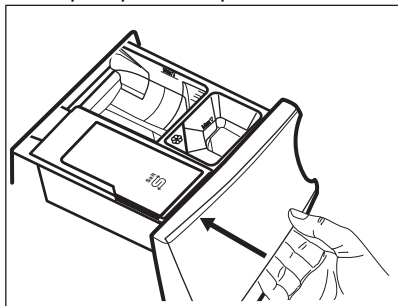

4. Zaprite predal za pomivalno sredstvo.

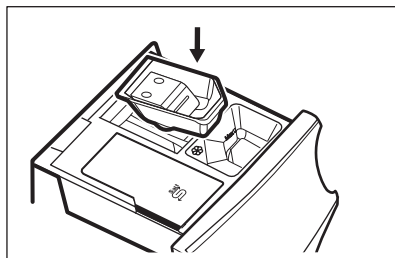

Dodajanje tekočega pralnega sredstva

1. Vstavite ustrezno posodo za tekoče pralno sredstvo.



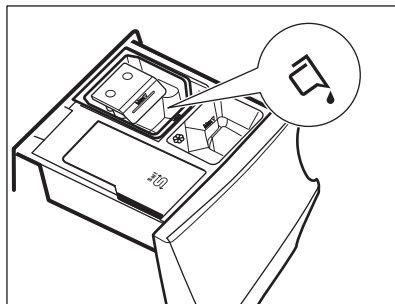

2. Tekoče pralno sredstvo nalijte v predelek .



3. Zaprite predal za pomivalno sredstvo.

15.7 Zagon programa

Dotaknite se gumba Začetek/Premor , da vklopite program.

Povezani indikator preneha utripati in sveti. Program se zažene, vrata so zaklenjena. Na prikazovalniku se prikaže indikator .



Preden se naprava napolni z vodo, lahko kratek čas deluje odtočna črpalka.

15.8 Zaznavanje količine perila SensiCare System



Trajanje programa na prikazovalniku navaja **srednjo/veliko količino perila**.

Po pritisku tipke Začetek/Premor  indikator največje navedene količine perila ugasne, SensiCare System pa začne z zaznavanjem količine perila:

1. Naprava zazna količino perila v prvih 30 sekundah.
2. Če je zaznana prevelika napolnjenost bobna, se za 30 sekund prikaže obvestilo, nakar se prikazovalnik vrne na prejšnji ogled.
3. Med to fazo se bobnen na hitro obrne.
4. Trajanje programa se da ustrezno prilagoditi in se lahko podaljša ali skrajša. Po nadaljnjih 30 sekundah se začne polnjenje z vodo.

Po koncu zaznavanja količine perila je v primeru prevelike napolnjenosti bobna mogoče za 30 sekund prekiniti delovanje naprave in odstraniti odvečno perilo.

Ko odstranite odvečno perilo, se dotaknite tipke Začetek/Premor , da ponovno zaženete program. Fazo SensiCare lahko ponovite do trikrat (oglejte si točko 1).

Pomembno! Če količine perila ne zmanjšate, se program pranja kljub prekomerni napolnjenosti bobna vseeno začne. V tem primeru ni mogoče zagotoviti najboljših rezultatov pranja.





Približno 20 minut po začetku programa je mogoče ponovno nastaviti čas trajanja glede na zmogljivost perila za vpijanje vode.



SensiCare System ni na voljo pri vseh programih, kot so: Volna/Svila, Izpiranje, in programi s kratkimi cikli.



15.9 Prekinitev programa in spreminjanje funkcij

Med izvajanjem programa lahko spremenite samo nekatere funkcije:

1. Dotaknite se gumba Začetek/Premor .
- Utripa ustreznih indikator.
2. Spremenite funkcije. Informacije na prikazovalniku se skladno spreminjajo.
 3. Ponovno se dotaknite gumba Začetek/Premor .

Program pranja se nadaljuje.

15.10 Preklic trenutnega programa

1. Pritisnite tipko Vkllop/izklop  za preklic programa in izklop naprave.
2. Ponovno pritisnite tipko Vkllop/izklop  za vklop naprave.

Zdaj lahko nastavite nov program pranja.



Če se je faza SensiCare že izvedla in se je polnjenje z vodo že začelo, se zažene nov program **brez ponovitve faze SensiCare**. Voda in pralno sredstvo se ne izčrpa, da se prepreči odpad. Na prikazovalniku se prikaže najdaljše trajanje programa in to se posodobi približno 20 minut po začetku novega programa.

15.11 Odpiranje vrat – Dodajanje oblačil



Če se na prikazovalniku prikaže sporočilo, ki vas obvešča, da lahko dodate ali odstranite perilo, lahko vrata vedno odprete.

Med izvajanjem programa ali zakasnjenega vklopa so vrata naprave zaklenjena. Na prikazovalniku se prikaže indikator .



Če sta temperatura in raven vode v bobnu previsoki in/ali se bobnen še vedno vrti, ne morete odpreti vrat.

Za dodajanje ali odstranjevanje oblačil:

1. Dotaknite se gumba Začetek/Premor .
- Na prikazovalniku ustreznih indikator zaklenjenih vrat  ugasne.
2. Odprite vrata naprave. Po potrebi dodajte ali odstranite perilo. Zaprite vrata in se dotaknite gumba Začetek/Premor .
- Program ali zakasnen vklop se nadaljuje.

15.12 Konec programa

Po zaključku programa se naprava samodejno zaustavi. Oglasijo se zvočni signali (če so vklopljeni). Na prikazovalniku

se prikažejo Končano, opravljen napredek in sporočilo Odstrani oblačila.

Indikator gumba Začetek/Premor  II
ugasne.

Vrata se odklenejo, indikator  pa ugasne.

1. Pritisnite tipko Vkllop/izkllop  za izkllop naprave.

Pet minut po koncu programa funkcija varčevanja z energijo samodejno izklopi napravo.





Ob ponovnem vklopu naprave se predlaga Eco 40-60 kot privzet program. Z obračanjem gumba za izbiro programa nastavite nov program.

2. Vzemite perilo iz stroja.
3. Prepričajte se, da je boben prazen.
4. Vrata in predal za pralno sredstvo pustite priprta, da preprečite nastajanje plesni in neprijetnih vonjav.

15.13 Izčrpanje vode po koncu cikla



Če ste izbrali program ali funkcijo, ki ne izčrpa vode zadnjega izpiranja, je program končan, toda:

- Na prikazovalniku se prikaže faza zamenjave, vrata pa so zaklenjena .
- Indikator tipke Začetek/Premor  II začne utripati.
- Boben se še vedno obrača v rednih intervalih in na ta način prepreči mečkanje perila.

- Vrata ostanejo zaklenjena.
- Da lahko odprete vrata, morate izčrpati vodo:

15.14 Funkcija stanja pripravljenosti

Funkcija stanja pripravljenosti samodejno izklopi napravo za zmanjšanje porabe energije v naslednjih primerih:

- Ko naprave ne uporabljate pet minut po tem, ko se ne izvaja noben program. Pritisnite tipko Vkllop/izkllop  za ponoven vklop naprave.
- Pet minut po koncu programa pranja. Pritisnite tipko Vkllop/izkllop  za ponoven vklop naprave. Po ponovnem vklopu naprave iz funkcije stanja pripravljenosti je privzeto izbrani program vedno Eco 40-60. Z obračanjem gumba za izbiro programa nastavite nov program.



Če nastavite program ali možnost, ki se konča z vodo v bobnu, funkcija stanja pripravljenosti **ne izklopi** naprave in vas na ta način opozori, da je treba izčrpati vodo.



Če je vklopljena funkcija Wi-Fi Always On, se v presledkih vklopi in izklopi samo indikator .

16. NAMIGI IN NASVETI



UPOZORNENIE!

Oglejte si poglavja o varnosti.

16.1 Količina perila

- Perilo razdelite v naslednje skupine: belo, barvno, sintetično, občutljivo in volneno.
- Upoštevajte navodila za pranje, ki se nahajajo na etiketah za vzdrževanje perila.
- Belega in barvnega perila ne perite skupaj.

- Ne pozabite, da temperatura na oznaki za nego perila pomeni najvišjo in ne priporočeno temperaturo.
- Preverite, ali je perilo dejansko potrebno oprati, saj lahko potrebujejo zgolj osvežitev, za kar lahko uporabite Para - osveževanje.
- Nekatera barvna oblačila se lahko pri prvem pranju razbarvajo. Priporočamo, da jih prvič perete ločeno.
- Večslojno, volneno perilo in perilo s poslikavami obrnite navzven.

- Predhodno poskrbite za trdovratne madeže.
- Trdovratne madeže odstranite s posebnim pralnim sredstvom.
- Bodite previdni z zavesami. Odstranite kaveljčke in zaveso položite v pralno vrečo ali prevleko za blazino.
- Zelo majhna količina perila lahko povzroči težave z uravnoteženostjo pri centrifugi, kar vodi do prekomernih tresljajev. Če pride do tega:
 - a. prekinite program in odprite vrata (glejte poglavje »Vsakodnevna uporaba«),
 - b. ročno porazdelite perilo, tako da bodo kosi perila enakomerno porazdeljeni po kadi,
 - c. pritisnite tipko Začetek/Premor. Centrifuga se nadaljuje.
- Zapnite prevleke za blazine, zaprite zadrge, kaveljčke in pritiskače. Zapnite pasove, zavežite vrvico, vezalke, trakove in vse druge ohlapne predmete.
- Ne perite nezarobljenega ali strganega perila. Za pranje majhnih predmetov (kosov perila) in/ali občutljivega perila (npr. nadržkov z lokom, pasov, hlačnih nogavic, vezalk, trakov, itd.) uporabite pralno vrečo.).

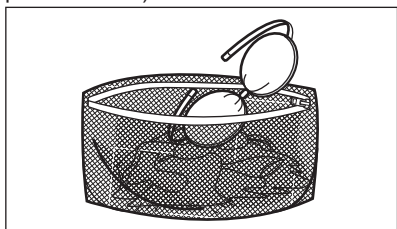

- Izpraznite žepe in razgrnite oblačila.

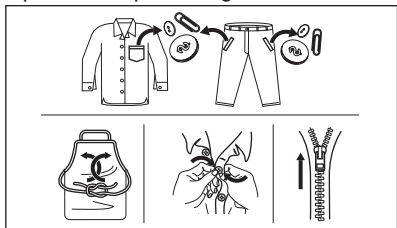

16.2 Trdovratni madeži

Za nekatere madeže voda in pralno sredstvo nista dovolj.

Priporočamo, da te madeže odstranite, preden daste perilo v napravo.

Na voljo so posebna sredstva za odstranjevanje madežev. Uporabite posebno sredstvo za odstranjevanje madežev, ki je primerno za vrsto madeža in tkanine.

Sredstva za odstranjevanje madežev ne pršite po oblačilih v bližini naprave, ker razjeda plastične dele.



16.3 Vrsta in količina pralnega sredstva

Izbira pralnega sredstva in uporaba prave količine vplivata na učinkovitost pranja, zmanjšujeta pa tudi odpadke in pomagata varovati okolje:

- Uporabljajte samo pralna in druga sredstva, ki so posebej namenjena pranju v pralnem stroju. Najprej upoštevajte naslednja splošna pravila:
 - pralne praške (tudi tablete in enoodmerna pralna sredstva) za vse vrste tkanin, razen občutljivih. Za belo perilo in razkuževanje perila uporabljajte pralni prašek, ki vsebuje belilo,
 - tekoča pralna sredstva (tudi enoodmerna pralna sredstva), po možnosti za programe pranja pri nižjih temperaturah (največ 60 °C) za vse vrste tkanin ali posebna sredstva samo za volno.
- Izbira in količina pralnega sredstva sta odvisni od: vrste tkanine (občutljivo perilo, volneno perilo, bombaž itd.), barve oblačil, teže perila, stopnje umazanosti, temperature pranja, časa in trdote vode.
- Upoštevajte navodila z embalaže pralnih ali drugih sredstev in pazite, da ne prekoračite najvišje navedene ravni (**MAX**).
- Ne mešajte različnih vrst pralnih sredstev.

- Uporabite manj pomivalnega sredstva, če:
 - perete majhno količino perila,
 - trajanje programa je bilo skrajšano s tipko za upravljanje časa.
 - je perilo malo umazano,
 - se pralno sredstvo med pranjem zelo peni.
- Ko uporabljate tablete ali kapsule za pralno sredstvo, jih vedno vstavite v boben, ne v predal za pralno sredstvo, in upoštevajte priporočila proizvajalca.

Premajhna količina pralnega sredstva lahko povzroči naslednje:

- nezadovoljive rezultate pranja,
- posivitev perila,
- mastna oblačila,
- plesen v napravi.



Prevelika količina pralnega sredstva lahko povzroči naslednje:

- penjenje,
- slabši učinek pranja,
- slabše izpiranje,
- večji negativni vpliv na okolje.

16.4 Nasveti za varčevanje



Naj vas funkciji SmartSelect  vodita do prihranka z energijo, časom in vodo.

Možnosti Zelo lahko  in Malo  lahko uporabljate največ časa. Uporabite Para - osveževanje , da se izognete pranju in osvežitvi oblačil samo s paro.

Za boljše rezultate priporočamo, da upoštevate naslednje nasvete:

- **Običajno umazano perilo** lahko perete **brez predpranja**, da privarčujete s pralnim sredstvom, vodo in časom.
- Če napravo napolnite z **največjo količino perila, ki je navedena za vsak program, zmanjšate porabo energije in porabo vode.**
- Z ustrezno predhodno obdelavo lahko odstranite madeže in določeno stopnjo umazanije; perilo lahko nato operete pri nižji temperaturi.
- Če imate sušilni stroj, je priporočljivo uporabiti **najvišje možno število vrtljajev centrifuge** za izbrani program pranja, da med sušenjem prihranite energijo.
- Pri nižjih temperaturah uporabite kratke programe, če je možno.

16.5 Trdota vode

Če je voda na vašem območju trda oz. srednje trda, vam priporočamo, da uporabite mehčalec vode za pralne stroje.

Na območjih z mehko vodo ni treba uporabljati mehčalca vode.

Za informacije o trdoti vode v vašem kraju se obrnite na krajevno vodovodno podjetje.

Uporabite pravo količino sredstva za mehčanje vode. Upoštevajte navodila z embalaže izdelka.

17. VZDRŽEVANJE IN ČIŠČENJE



UPOZORNENIE!

Oglejte si poglavja o varnosti.

17.1 Razpored občasnega čiščenja

Občasno čiščenje pomaga podaljšati življenjsko dobo naprave.

Po koncu vsakega programa naj ostanejo vrata in predal za pralno sredstvo malo priprta, da omogočite kroženje zraka in posušite notranjost naprave: s tem boste

preprečili nastanek plesni in neprijetnih vonjav.

Če naprave ne uporabljate dalj časa: zaprite pipo in odklopite napravo.

Orientacijski raspored občasnega čiščenja:

Odstr. vodnega kamna	Dvakrat letno
Vzdrževalno pranje	Enkrat mesečno
Čiščenje tesnila vrat	Vsaka dva meseca
Čiščenje bobna	Vsaka dva meseca

Čiščenje predala za pralno sredstvo in predelka za sol	Dvakrat letno
--	---------------

Čiščenje filtra odtočne črpalke	Dvakrat letno
---------------------------------	---------------

Čiščenje filtra v cevi za dovod vode in filtra v ventilu	Dvakrat letno
--	---------------

V naslednjih odstavkih je razloženo, kako morate čistiti vsak del.

17.2 Odstranjevanje tujkov



Pred zagonom programa preverite, ali so vsi žepi prazni in ohlapni predmeti zapeti. Preberite si »Polnjenje stroja« v poglavju »Namigi in nasveti«.

Odstranite vse tujke (kot so kovinske sponke, gumbi, kovanci itd.), ki jih morda najdete za tesnilom vrat, v filtrih in bobnu. Preberite si odstavke »Tesnilo vrat z zbiralnimi utorom«, »Čiščenje bobna«, »Čiščenje odtočne črpalke« in »Čiščenje filtra v cevi za dovod vode in filtra v ventilu«. Po potrebi se obrnite na pooblaščen servisni center.

17.3 Čiščenje zunanjih površin

Napravo čistite le z blagim milom in toplo vodo. Povsem posušite vse površine.

Ne uporabljajte grobih gobic ali abrazivnih materialov.



POZOR!

Ne uporabljajte alkohola, topil ali kemičnih izdelkov.



POZOR!

Kovinskih površin ne čistite s čistili na osnovi klora.

17.4 Odstr. vodnega kamna



Če za vklop tehnologije SoftWater Technology redno uporabljate sol, postopek odstranjevanja vodnega kamna, opisan v tem odstavku, ni potreben.



Če je voda na vašem območju trda oz. srednje trda, vam priporočamo, da uporabite mehčalec vode za pralne stroje.

Redno pregledujte bobnen, da preverite morebitno prisotnost vodnega kamna.

Običajna pralna sredstva že vsebujejo sredstva za mehčanje vode, a priporočamo, da občasno zaženete program s praznim bobnom in sredstvom za odstranjevanje vodnega kamna.



Vedno upoštevajte navodila na embalaži izdelka.

17.5 Vzdrževalno pranje

Ponavljajoča in dolgotrajna uporaba programov z nizko temperaturo in kratkih programov lahko povzroči kopičenje pralnega sredstva, ostankov kosmov, rast bakterij in nastanek biofilma v bobnu in kadi. Zaradi tega lahko nastanejo neprijetne vonjave in plesen.

Če želite odstraniti te ostanke in očistiti notranjost naprave, vsaj enkrat na mesec izvajajte vzdrževalno pranje:

1. Iz bobna odstranite vse perilo.
2. Zaženite program za bombaž pri najvišji temperaturi z majhno količino praška ali, če je na voljo, zaženite program Čiščenje stroja.

17.6 Tesnilo na vratih

Ta naprava ima **samočistilni odtočni sistem**, ki lahka vlakna, odpadla z oblačil, odplakne z vodo. Redno pregledujete tesnilo. Kovance, gube in druge majhne predmete lahko odstranite ob koncu programa.

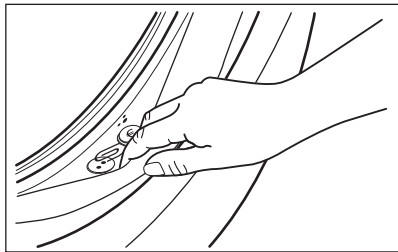

Po potrebi ga očistite s čistilnim sredstvom, ki vsebuje amonijak, ne da bi opraskali površino tesnila.



Vedno upoštevajte navodila z embalaže izdelka.

17.7 Čiščenje bobna

Redno pregledujte bobnen, da preprečite neželene usedline.

Zaradi zarjavelih tujkov v bobnu ali prisotnosti železa v vodi lahko pride do kopičenja rje v bobnu

Očistite bobnen s posebnim čistilom za nerjavno jeklo.



Vedno upoštevajte navodila na embalaži izdelka.

Bobna ne čistite s sredstvi za odstranjevanje vodnega kamna, ki vsebujejo kisline, ali čistili, ki vsebujejo klor, jeklenimi gobnicami ali jekleno volno

Za temeljito čiščenje:

1. Očistite bobnen s posebnim čistilom za nerjavno jeklo.



Vedno upoštevajte navodila na embalaži izdelka.

2. Iz bobna odstranite vse perilo.
3. V prazen bobnen natresite majhno količino praška ali določenega izdelka, da izperete morebitne ostanke.



Občasno se lahko ob koncu programa na prikazovalniku prikaže ikona ✨. To je priporočilo za »čiščenje bobna«. Po čiščenju bobna sporočilo izgine.

17.8 Čiščenje predala za pralno sredstvo in predelka za sol



Pred čiščenjem se prepričajte, da so vsi predelki prazni.

Za preprečitev morebitnega kopičenja ostankov praška, strjenega mehčalca, nastanka plesni v predalu za pralno sredstvo in/ali strjene soli v predelku za sol občasno opravite naslednji postopek čiščenja:

1. Odprite predal. Pritisnite jeziček, kot prikazuje slika, in izvlecite predal.

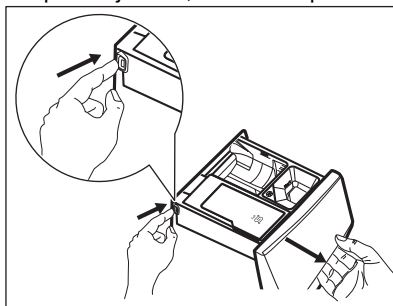

2. Odstranite vložek za mehčalec in posodo za tekoče pralno sredstvo, če je vstavljena.

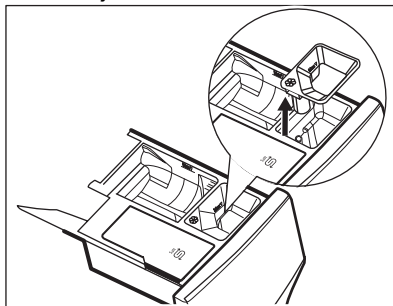

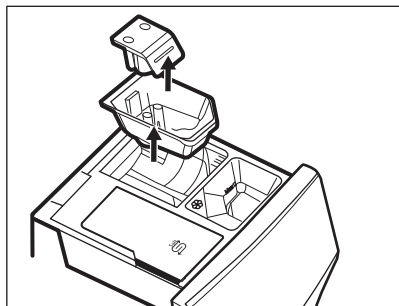

3. Pod tekočo vodo operite predal in vse vložke.

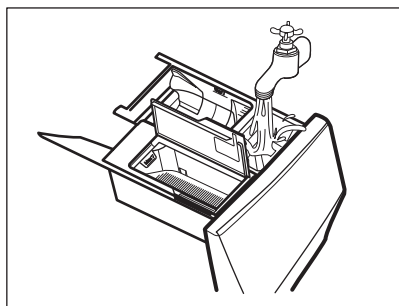

4. Poskrbite, da boste odstranili vse ostanke pralnega sredstva s podajalnika pralnega sredstva. Uporabite krpo.

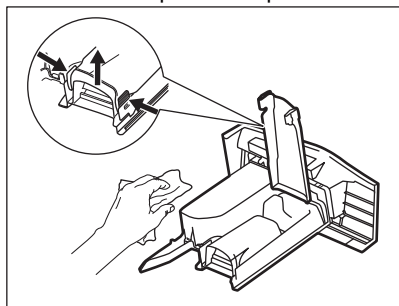

5. Prepričajte se, da so z zgornjega in spodnjega dela odprtine odstranjeni vsi ostanki pralnega sredstva. Odprtino očistite z majhno ščetko.

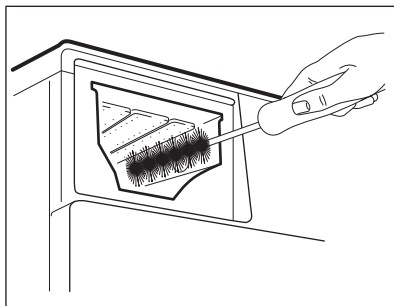

6. Predal za pralno sredstvo vstavite v vodila in ga zaprite. Zaženite program izpiranja brez perila v bobnu.

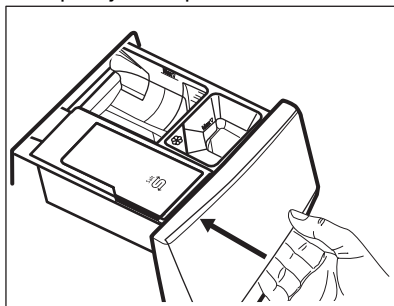

17.9 Čiščenje odtočne črpalke

⚠ UPOZORNENIE!

Iztaknite omrežni vtič iz vtičnice.

i

Redno pregledujte filter odtočne črpalke in poskrbite, da bo čist.

Odtočno črpalčko očistite, če:

- Naprava ne izčrpa vode.
- Se bobnen obrača.
- Naprava povzroča neobičajen hrup zaradi zamašitve odtočne črpalke.
- Prikaže se sporočilo Preverite, ali je odtočni filter zamašen.

⚠ UPOZORNENIE!

- Filtra ne odstranjujte med delovanjem naprave.
- Črpalke ne čistite, če je voda v napravi vroča. Počakajte, da se voda ohladi.

Črpalke očistite na naslednji način:

1. Odprite pokrov črpalke.

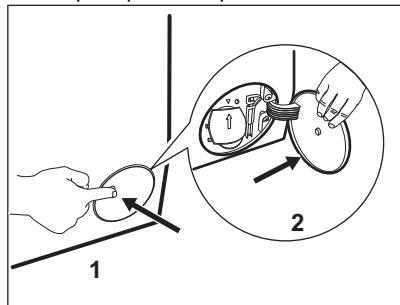

2. Pod dostop do odtočne črpalke postavite ustrezno posodo za zbiranje iztekajoče vode.
3. Izvlecite žleb navzdol. V bližini imejte krpo za brisanje vode, ki bo iztekla ob odstranitvi filtra.

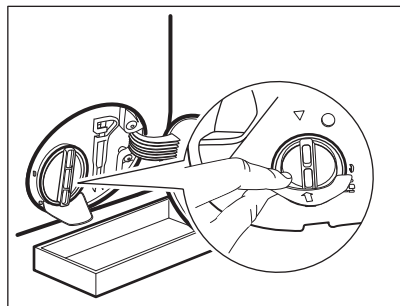

4. Obrnite filter za 180 stopinj v nasprotni smeri urnega kazalca, da ga odprete, a ne odstranite. Pustite, da voda izteče.

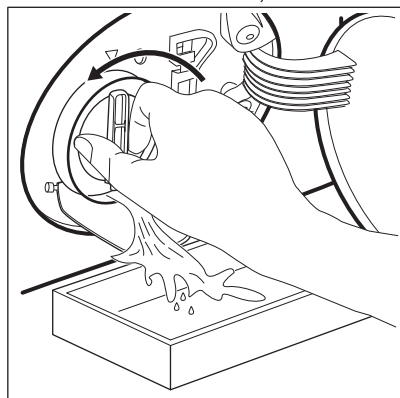

5. Ko je posoda polna vode, filter obrnite nazaj in izpraznite posodo.

6. Ponavljajte koraka 4 in 5, dokler voda ne preneha iztekati.
7. Obrnite filter v nasprotni smeri urnega kazalca in ga odstranite.

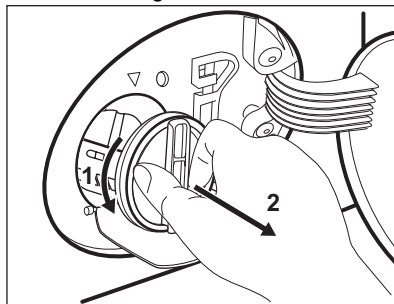

8. Po potrebi iz odprtine filtra odstranite kosme in predmete.
9. Preverite, ali se rotor črpalke lahko vrti. Če se ne vrti, se obrnite na pooblaščen servisni center.

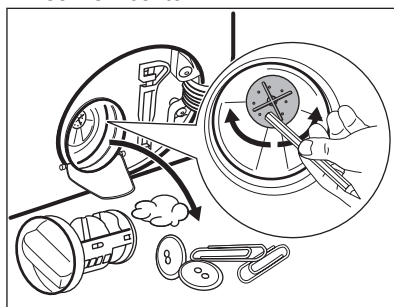

10. Filter očistite pod tekočo vodo.

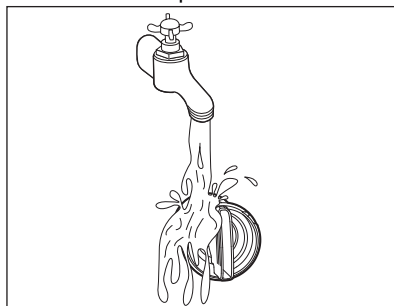

11. Filter z obračanjem v smeri urnega kazalca namestite nazaj v posebna vodila. Filter morate priviti pravilno, da preprečite iztekanja.

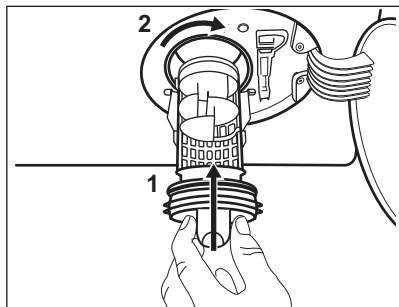

12. Zaprite pokrov črpalke.

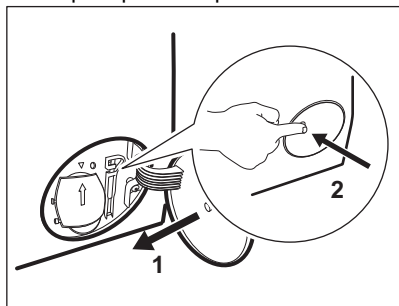

Ko vodo izčrpate s pomočjo postopka za črpanje v sili, morate znova vklopiti odtočni sistem:

- a. V predelek za glavno pranje predala za pralno sredstvo vlijete 2 litra vode.
- b. Zaženite program za črpanje vode.

17.10 Čiščenje cevi za dovod vode in filtrov ventilov

Občasno je priporočljivo očistiti filtre cevi za dovod vode in ventila, da odstranite ostanke, ki so se sčasoma nabrali:

1. S pipe snemite cev za dovod vode in očistite filter.

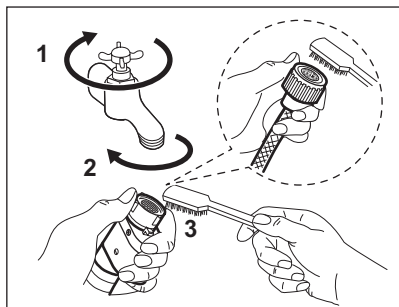

2. Odstranite cev za dovod vode z naprave, tako da odvijete matico.

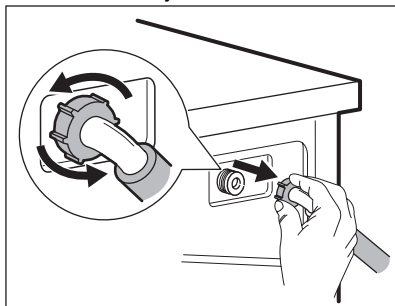

3. Z zobno ščetko očistite filter ventila, ki se nahaja na hrbtni strani naprave.

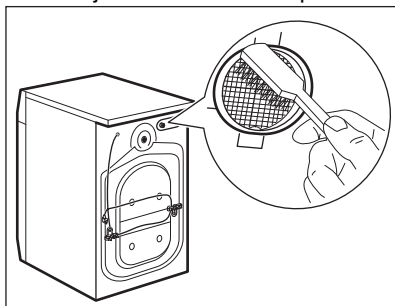

4. Ko cev priključujete nazaj na hrbtno stran naprave, jo obrnite levo ali desno (ne navpično), odvisno od položaja pipe.

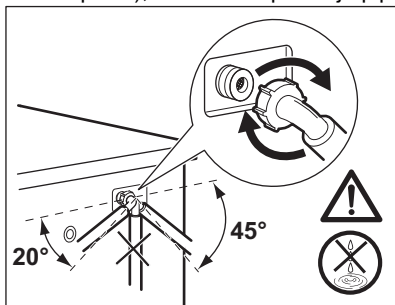

17.11 Črpanje v sili

Če naprava ne more izčrpati vode, opravite isti postopek, ki je opisan v odstavku »Čiščenje odtočne črpalke«. Po potrebi očistite črpalke.

Ko vodo izčrpate s pomočjo postopka za črpanje v sili, morate znova vklopiti odtočni sistem:

1. V predelek za glavno pranje predala za pralno sredstvo vlijte dva litra vode.
2. Vklonite program, da naprava izčrpa vodo.

17.12 Zaščita pred zmrzaljo

Če je naprava nameščena na mestu, kjer je lahko temperatura okrog 0 °C ali pade pod ničlo, odstranite preostalo vodo iz cevi za dovod vode in odtočne črpalke.

1. Iztaknite vtič iz omrežne vtičnice.
2. Zaprite pipo.
3. Konca cevi za dovod vode položite v posodo in pustite, da voda odteče iz cevi.

4. Izpraznite odtočno črpalko. Oglejte si postopek za črpanje v sili.
5. Ko je odtočna črpalka prazna, znova namestite cev za dovod vode.

UPOZORNENIE!

Pred ponovno uporabo naprave se prepričajte, da je temperatura višja od 0 °C.

Proizvajalec ni odgovoren za škodo, nastalo zaradi nizkih temperatur.

18. ODPRAVLJANJE TEŽAV

UPOZORNENIE!

Oglejte si poglavja o varnosti.

18.1 Opozorilne kode in možne okvare

Naprava se med uporabo ne zažene ali zaustavi. Najprej poskusite najti rešitev težave (oglejte si razpredelnice).

UPOZORNENIE!

Pred kakršnimi koli preverjanji izklopite napravo.

Pri nekaterih težavah se na prikazovalniku prikaže alarmno sporočilo, in bo morda lučka v gumbu Začetek/Premor  gorela:

Težava	Možna rešitev
Preverite, ali je dovodna pipa odprta: Naprava se z vodo ne napolni pravilno.	<ul style="list-style-type: none"> • Preverite, ali je pipa odprta. • Prepričajte se, da tlak v vodovodnem omrežju ni prenizek. Za te podatke se obrnite na lokalno komunalno podjetje. • Prepričajte se, da pipa ni zamašena. • Prepričajte se, da cev za dovod vode ni prepognjena, poškodovana ali ukrivljena. • Prepričajte se, da je dovodna vodovodna cev ustrezno priključena. • Prepričajte se, da filter na dovodni cevi in filter na ventilu nista zamašena. Oglejte si » Vzdrževanje in čiščenje«.

Preverite, ali je odtočni filter zamašen:

Naprava ne izčrpa vode.

- Prepričajte se, da sifon umivalnika ni zamašen.
- Prepričajte se, da cev za odvod vode ni prepognjena ali ukrivljena.
- Prepričajte se, da odtočni filter ni zamašen. Filter po potrebi očistite. Oglejte si »Vzdrževanje in čiščenje«.
- Prepričajte se, da je cev za odvod vode ustrezno priključena.
- Nastavite program črpanja, če ste nastavili program brez faze črpanja. Če program črpanja ni na voljo na gumbu za izbiro programa, ga lahko nastavite preko aplikacije.
- Nastavite program črpanja, če ste nastavili funkcijo, ki se zaključí z vodo v kadi.

Prepričajte se, da so vrata dobro zaprta.:

Vrata naprave so odprta ali niso pravilno zaprta.

- Prepričajte se, da so vrata dobro zaprta.

Program se bo nadaljeval, če bo preskrba z elektriko stabilna:



Električno napajanje je nestabilno.



- Počakajte, da se električno napajanje stabilizira.

Če se na prikazovalniku prikažejo druge opozorilne kode, izklopite in vklopíte napravo. Če se težava nadaljuje, se obrnite na pooblaščen servisni center.

V primeru različnih težav z napravo preglejte spodnjo razpredelnico glede možnih rešitev.

Težava	Možna rešitev
Program se ne zažene.	<ul style="list-style-type: none">• Poskrbite, da je vtič vključen v omrežno vtičnico.• Poskrbite, da so vrata naprave zaprta.• Poskrbite, da nobena varovalka v omarici z varovalkami ni poškodovana.• Morate se dotakniti Začetek/Premor .• Če je nastavljen zamik vklopa, nastavitev prekličite ali počakajte, da se odštevanje konča.• Izklopite funkcijo Varovalo za otroke, če je vklopljena.• Preverite položaj gumba pri izbranem programu.
Naprava se napolni z vodo in jo takoj izčrpa.	<ul style="list-style-type: none">• Poskrbite, da bo loputa v pravem položaju. Cev je morda nameščena prenizko. Oglejte si »Navodila za namestitev«.
Centrifuga ne deluje ali pa pranje traja dlje kot običajno.	<ul style="list-style-type: none">• Nastavite program ožemanja. Če program črpanja ni na voljo na gumbu za izbiro programa, ga lahko nastavite preko aplikacije.• Prepričajte se, da odtočni filter ni zamašen. Filter po potrebi očistite. Oglejte si »Vzdrževanje in čiščenje«.• Ročno prilagodite kose v kadi in znova zaženite fazo ožemanja. Problem je lahko posledica neustreznega ravnovesja.
Na tleh je voda.	<ul style="list-style-type: none">• Prepričajte se, da so priključki vodovodnih cevi tesno pritrjeni in da iz njih ne izteka voda.• Poskrbite, da na cevi za dovod in cevi za odvod vode ne bo poškodb.• Prepričajte se, da ste uporabili ustrezen detergent v ustrezni količini.

Težava	Možna rešitev
Vrat naprave ne morete odpreti.	<ul style="list-style-type: none"> • Pazite, da ne izberete programa pranja, ki se zaključí z vodo v kadi. • Prepričajte se, da je program pranja končan. • Nastavite program črpanja ali ožemanja, če je voda v bobnu. Če programa ožemanja in črpanja nista na voljo na gumbu za izbiro programa, ju lahko nastavite preko aplikacije. • Prepričajte se, da naprava dobiva električno energijo. • To težavo lahko povzroča okvara naprave. Obrnite se na pooblaščen servisni center. • Če morate odpreti vrata, natančno preberite »Odpiranje vrat v sili«. • Prepričajte se, da funkcija Način oddaljenega vklopa ni aktivirana. Izklopite ga.
Na zaslonu se prikaže sporočilo »Neuspešno povezovanje z vašim WiFi«.	<ul style="list-style-type: none"> • Preverite brezžični signal. • Preverite domače omrežje in usmerjevalnik. • Ponovno zaženite usmerjevalnik. • Če se težave z brezžičnim omrežjem nadaljujejo, se obrnite na ponudnika brezžičnih storitev.
Aplikacije ni mogoče povezati z napravo.	<ul style="list-style-type: none"> • Preverite brezžični signal. • Preverite, ali je vaša pametna naprava povezana z brezžičnim omrežjem. • Preverite domače omrežje in usmerjevalnik. • Ponovno zaženite usmerjevalnik. • Če imate težave z brezžičnim omrežjem, se obrnite na ponudnika brezžičnih storitev. • Napravo, pametno napravo ali obe je treba ponovno konfigurirati zaradi namestitve novega usmerjevalnika ali spremembe konfiguracije usmerjevalnika.
Aplikacije pogosto ni mogoče povezati z napravo.	<ul style="list-style-type: none"> • Preverite, ali brezžični signal doseže napravo. Usmerjevalnik poskusite premakniti čim bližje napravi ali pa kupite ojačevalnik brezžičnega signala. • Poskrbite, da brezžičnega signala ne bo motila mikrovalovna pečica. Izklopite mikrovalovno pečico. Ne uporabljajte mikrovalovne pečice in daljinskega upravljalnika hkrati.
Na prikazovalniku se prikaže  . Vsi gumbi so neaktivni, razen Vklop/izklop  .	<ul style="list-style-type: none"> • Naprava prenaša razpoložljive posodobitve. Počakajte, da se postopek posodobitve konča. Če napravo izklopite med posodabljanjem, se to nadaljuje ob ponovnem vklopu naprave.
Naprava povzroča neobičajen hrup in se trese.	<ul style="list-style-type: none"> • Prepričajte se, da je naprava v vodoravnem položaju. Oglejte si »Navodila za namestitve«. • Prepričajte se, da so embalaža in/ali transportni vijaki odstranjeni. Oglejte si »Navodila za namestitve«. • V boben dajte več perila. Količina perila je morda premajhna.
Trajanje programa se podaljša ali skrajša med izvajanjem programa.	<ul style="list-style-type: none"> • Funkcija SensiCare System lahko nastavi trajanje programa glede na vrsto in na težo perila. Glejte razdelek »Zaznavanje obremenitve SensiCare System« v poglavju »Vsakodnevna uporaba«.

Težava	Možna rešitev
Rezultati pranja niso zadovoljivi.	<ul style="list-style-type: none"> • Dodajte več detergenta ali uporabite drugo znamko detergenta. • Za odstranjevanje trdovratnih madežev pred pranjem perila uporabite posebna čistila. • Poskrbite, da nastavite ustrezno temperaturo. • Zmanjšajte količino perila. • Vedno se prepričajte, da v prekat  niste vsipali nobene druge vrste pralnega sredstva. Če se to zgodi, si oglejte poglavje »Odstranjevanje pralnega sredstva ali drugih dodatkov iz predelka za sol«. • V prekату  ne sme biti vsuta nobena sol. Če se to zgodi, zaženite fazo izpiranja ali ponovno zaženite fazo pranja.
Preveč pene v bobnu med pranjem.	<ul style="list-style-type: none"> • Zmanjšajte količino pralnega sredstva, število tablet ali enodmerna pralna sredstva.
Prevelika poraba soli.	<ul style="list-style-type: none"> • Preverite, ali je bil sistem za mehčanje vode nastavljen tako, da deluje tudi med fazo izpiranja. Oglejte si »Nastavitev stopnje trdote vode« v poglavju »Sistem za mehčanje vode (ColourCare)«.
Sol se ne porabi.	<ul style="list-style-type: none"> • Naprava morda potrebuje regeneracijo mehčalca vode: zaženite fazo Bombaž ali Sintetika. Oglejte si »Regeneracija sistema za mehčanje vode« v poglavju »Sistem za mehčanje vode (ColourCare)«.
Lučka bobna ne zasveti.	<ul style="list-style-type: none"> • Prepričajte se, da LED-žarnica ni pregorela. Za zamenjavo se obrnite na pooblaščen servisni center.

Ko izvedete kontrolo, vklopite napravo. Program se začne izvajati od točke prekinitve naprej.

Če se težava ponovi, se obrnite na pooblaščen servisni center.

Potrebni podatki za servisni center se nahajajo na ploščici za tehnične navedbe.

18.2 Odpiranje vrat v sili

V primeru izpada električne energije ali okvare v delovanju naprave ostanejo vrata naprave zaklenjena. Program pranja se nadaljuje ob ponovni vzpostavitvi električne napetosti. Če ostanejo vrata zaklenjena v primeru okvare, jih lahko odprete z uporabo funkcije za odklepanje v sili.

Pred odpiranjem vrat:

POZOR!

Nevarnost opeklin! Prepričajte se, da voda in perilo nista vroča. Po potrebi počakajte, da se ohladita.

POZOR!

Nevarnost poškodbe! Prepričajte se, da se boben ne vrti. Po potrebi počakajte, da se boben neha vrteti.

i

Prepričajte se, da raven vode v bobnu ni previsoka. Po potrebi opravite črpanje v sili (oglejte si »Črpanje v sili« v poglavju »Vzdrževanje in čiščenje«).

Če želite odpreti vrata, nadaljujte po naslednjem postopku:

1. Za izklop naprave pritisnite tipko Vklop/izklop .
2. Iztaknite omrežni vtič iz vtičnice.

3. Odprite loputo filtra.
4. Enkrat povlecite sprožilno za odklepanje v sili navzdol. Povlecite ga še enkrat navzdol, naj bo napet, medtem pa odprite vrata naprave.

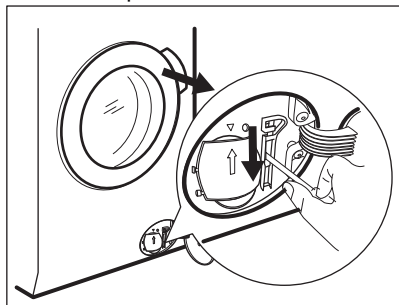

5. Odstranite perilo in zaprite vrata naprave.
6. Zaprite loputo filtra.

18.3 Odstranjevanje pralnega sredstva ali drugih dodatkov iz predelka za sol

Vsa pralna sredstva in dodatke, ki ste jih pomotoma dali v predelk , morate povsem odstraniti.

Če se to zgodi, nadaljujte na naslednji način:

1. Izvlecite predal.

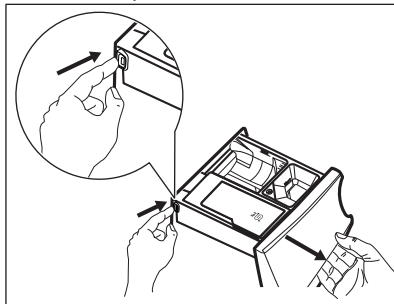

2. Odpravite vse ostanke pralnega sredstva ali dodatka in temeljito očistite predelk.
3. Predal vstavite nazaj in v predelk  nasujte sol.
4. Zaprite predal.
5. Zaženite program za bombažno ali sintetično perilo brez skrajšanja časa, da obnovite funkcijo sistema za mehčanje vode.

19. VREDNOSTI PORABE

19.1 Opomba



Koda QR na energijski nalepki z naprave zagotavlja spletno povezavo do informacij, povezanih z delovanjem naprave, v podatkovni bazi EU EPREL. Energijsko nalepko hranite za referenco skupaj z navodili za uporabo in vsemi drugimi dokumenti, ki so priloženi tej napravi.

Iste informacije lahko v bazi EPREL najdete tudi s pomočjo povezave <https://eprel.ec.europa.eu> ter imena modela in številke izdelka, ki ju najdete na ploščici za tehnične navedbe naprave. Za položaj ploščice za tehnične navedbe si oglejte poglavje »Opis izdelka«.



Vrednosti in trajanje programa se lahko razlikujejo glede na različne pogoje (npr. sobno temperaturo, temperaturo in tlak vode, količino in vrsto perila, napajalno napetost) in tudi če spremenite privzeto nastavitve programa.

19.2 V skladu z uredbo Evropske komisije 2019/2023

Eco 40-60 program 1)	kg	kWh	Litri	hh:mm	%	°C	obr./min ²⁾
Polna napolnjenost	10.0	0.265	71.0	03:55	53.00	25.0	1351
Polovična napolnjenost	5.0	0.210	53.0	02:50	53.00	25.0	1351
Četrtninska napolnjenost	2.5	0.160	35.0	02:00	54.00	25.0	1351

1) Zmogljivost in nizka poraba energije sta zagotovljeni ob uporabi mehke vode. Za ohranjanje tega je pomembno nastaviti pravo stopnjo trdote vode z upoštevanjem navodil za uporabo in redno uporabo soli za regeneracijo smol.

2) Največja hitrost ožemanja.

Poraba energije v različnih načinih

Izklop (W)	Stanje pripravljenosti (W)	Zakasnen vklop (W)	Omrežno stanje pripravljenosti (W)
0.50	0.50	4.00	2.00 ¹⁾

Čas do izklopa/stanja pripravljenosti je največ 15 minut.

1) Poraba energije povezane funkcije je približno 17,5 kWh na leto. Če želite izklopiti to funkcijo, si oglejte poglavje »Wi-fi – Nastavitev povezlivosti«.

19.3 Splošni programi

Program	kg	kWh	Litri	hh:mm	%	°C	obr./min
Bombaž 1) 90 °C	10.0	3.300	95.0	03:35	52.00	85.0	1400
Bombaž 60 °C	10.0	2.200	95.0	03:30	52.00	55.0	1400
Bombaž 2) 20 °C	10.0	0.350	95.0	03:10	52.00	20.0	1400
Sintetika 40 °C	5.0	0.950	65.0	02:45	35.00	40.0	1200
Občutljivo 3) 30 °C	2.0	0.350	55.0	01:05	35.00	30.0	1200
Volna 30 °C	3.0	0.500	80.0	01:15	30.00	30.0	1200

1) Primerno za pranje močno umazanega perila.

2) Primerno za pranje malo umazanega bombažnega, sintetičnega in mešanega perila.

3) Deluje tudi kot kratek cikel pranja za malo umazano perilo.



20. HITRI VODNIK

20.1 Dnevna uporaba

- Povezava omrežnega vtiča z omrežno vtičnico.
- Odprite pipo za vodo.
- Pritisnite tipko **Vklop/izklop** ① za vklop naprave.
- Obrnite gumb za izbiro programa, da nastavite želeni program.
- Z ustreznimi tipkami nastavite zelene možnosti.



Naj vas funkciji SmartSelect  vodita do prihranka z energijo in vodo.

Možnosti Zelo lahko  in Malo  lahko uporabljate največ časa.

Uporabite Para - osveževanje , da se izognete pranju in osvežitvi oblačil samo s paro.

- Perilo dajte v boben, en kos za drugim, in pazite, da ne presežete največje predlagane količine perila. Zaprite vrata in pazite, da se perilo ne bo ujelo med tesnilo in vrata.
- Vlijte pralno sredstvo in drugo sredstvo v ustrezni predelek predala za pralno sredstvo.
- Za zagon programa pritisnite gumb **Začetek/Premor**  | **I(4)**.
- Naprava se zažene.
- Po koncu programa odstranite perilo.
- Za izklop naprave pritisnite gumb **Vklop/izklop** ①.

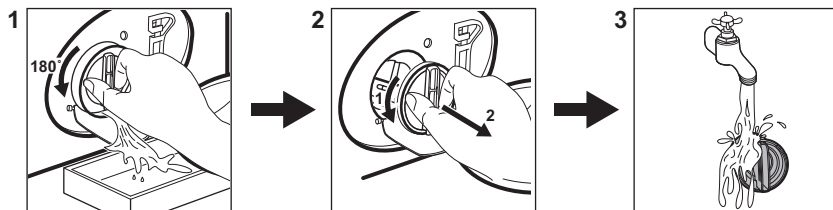

20.2 Čiščenje filtra odtočne črpalke



Filter čistite redno, še posebej pa, če se na prikazovalniku prikaže opozorilna koda **E20**.

20.3 Programi

Programi	Količina perila	Opis izdelka
Eco 40-60	10.0 kg	Program z nizko porabo energije za bombažno perilo. Zniža temperaturo in podaljša čas za doseganje dobrih rezultatov pranja.

Programi	Količina perila	Opis izdelka
Ultraquick 39min	8.0 kg	Bombažna in sintetična oblačila. Ta program zagotavlja dobre rezultate pranja v kratkem času. <div style="border: 1px solid black; padding: 5px; margin-top: 10px;"> Standardno trajanje programa je bilo razvito pri količini perila 5 kg. Če operete manjšo ali večjo količino perila, se čas pranja samodejno skrajša ali podaljša, kar zagotavlja popolne rezultate.</div>
Bombaž	10.0 kg	Belo in barvno bombažno perilo. Popolno za običajno in močno umazano perilo.
Sintetika	5.0 kg	Sintetično ali mešano perilo.
Občutljivo	2.0 kg	Občutljivo perilo, kot je perilo iz akrila, viskoze in poliestra.
Volna/Svila 	3.0 kg	Volna, ki se lahko pere strojno, volna za ročno pranje in občutljive tkanine.
Hitri 20 minut	3.0 kg	Malo umazani ali enkrat nošeni kosi perila iz bombaža in sintetičke.
Športna oblačila	5.0 kg	Športna oblačila, sintetična vlakna , kot so poliester, mešanice poliestra/elastana, poliamid. Primerno za odstranjevanje znoja in telesne umazanije s tehničnih športnih oblačil.
Jeans	4.0 kg	Oblačila iz denima in perilo iz jerseyja.
Športna oblačila	2.0 kg ¹⁾ 1.0 kg ²⁾	Sodobna oblačila za šport in dejavnosti na prostem.
Puhaste jakne	2.0 kg	Ena odeja iz sintetičke, podložena oblačila, prešite odeje, puhovke.
Hygiene	10.0 kg	Bela bombažna oblačila. Ta program odstrani več kot 99,99 % bakterij in virusov ³⁾ Prav tako zagotavlja ustrezno zmanjšanje alergenov.
Svila	0.5 kg	Poseben program za svilene in mešane sintetične kose perila.
Odeja	3.0 kg	Odeje, napolnjene s sintetičnim materialom, perjem ali puhom, podložena oblačila, prešite odeje.
Čiščenje stroja	-	Program vzdrževanja za čiščenje bobna.
Ožemanje/črpanje	10.0 kg	Za ožemanje perila in črpanje vode iz bobna. Vse tkanine razen volnenih in občutljivih.
Izpiranje	10.0 kg	Vse tkanine razen volnenih in zelo občutljivih. Program za izpiranje in ožemanje.

1) Program pranja.

2) Program pranja in faza odbijanja vode.

3) Testirano za Staphylococcus aureus, Enterococcus faecium, Candida albicans, Pseudomonas aeruginosa in MS2 Bacteriophage pri zunanjem testu, ki ga je opravil Swisstatest Testmaterialien AG leta 2021 (Poročilo o testu št. 202120117).

21. SKRB ZA OKOLJE

Reciklirajte materiale, ki jih označuje simbol . Embalažo odložite v ustrezne zabojnike za reciklažo. Pomagajte zaščititi okolje in zdravje ljudi ter reciklirati odpadke električnih in elektronskih naprav. Naprav, označenih s

simbolom , ne odstranjajte z gospodinjskimi odpadki. Izdelek vrnite na krajevno zbirališče za recikliranje ali se obrnite na občinski urad.

electrolux.com

157086600-A-362024



CE