



**Electrolux**



[electrolux.com/register](http://electrolux.com/register)



**EW7F2482E**

**SL** Navodila za uporabo | **Pralni stroj**



# Pozdravljeni pri podjetju Electrolux! Zahvaljujemo se vam, da ste izbrali našo napravo.



Ker želimo biti trajnostni, zmanjšujemo uporabo papirja in zagotavljamo navodila za uporabo v spletu. Dostopite do svojih celotnih navodil za uporabo na [electrolux.com/manuals](http://electrolux.com/manuals)



Pridobite nasvete glede uporabe, brošure, odpravljanje težav, servisne informacije in informacije glede popravil na [electrolux.com/support](http://electrolux.com/support)



Kupite dodatno opremo, potrošno blago in originalne nadomestne dele za vašo napravo pri [electrolux.com/shop](http://electrolux.com/shop)

Pridržujemo si pravico do sprememb.

## KAZALO

1. VARNOSTNE INFORMACIJE .....	2
2. VARNOSTNA NAVODILA.....	4
3. OPIS IZDELKA.....	7
4. TEHNIČNI PODATKI.....	8
5. NAMESTITEV.....	8
6. PRIPOMOČKI.....	12
7. UPRAVLJALNA PLOŠČA.....	12
8. VRTLJIV GUMB IN TIPKE.....	14
9. PROGRAMI.....	16
10. NASTAVITVE.....	20
11. PRED PRVO UPORABO.....	21
12. VSAKODNEVNA UPORABA.....	22
13. NAMIGI IN NASVETI.....	26
14. VZDRŽEVANJE IN ČIŠČENJE.....	28
15. ODPRAVLJANJE TEŽAV.....	33
16. VREDNOSTI PORABE.....	36
17. HITRI VODNIK.....	37
18. SKRB ZA OKOLJE.....	39

## 1. ⚠ VARNOSTNE INFORMACIJE



Pred začetkom nameščanja in uporabo te naprave natančno preberite priložena navodila.

Proizvajalec ni odgovoren za poškodbe ali škodo, nastalo zaradi nepravilne namestitve ali uporabe. Navodila vedno shranite na varnem in dostopnem mestu za poznejšo uporabo.

## **1.1 Varnost otrok in ranljivih oseb**

- To napravo lahko otroci od osmega leta naprej ter osebe z zmanjšanimi telesnimi, čutnimi ali razumskimi sposobnostmi ali s pomanjkanjem izkušenj ter znanja uporabljajo le pod nadzorom ali če so dobile ustrezna navodila glede varne uporabe naprave in če se zavedajo nevarnosti, ki obstajajo.
- Otroci med tretjim in osmim letom starosti ter invalidi se napravi ne smejo približevati, če niso pod stalnim nadzorom.
- Otroci, mlajši od treh let, se ne smejo približevati napravi, če niso pod stalnim nadzorom.
- Otroci morajo biti pod nadzorom, da se z napravo ne igrajo.
- Vso embalažo hranite zunaj dosega otrok in jo ustrezno zavržite.
- Pralna sredstva hranite zunaj dosega otrok.
- Ko so vrata naprave odprta, poskrbite, da so otroci in hišni ljubljenci dovolj oddaljeni od naprave.
- Če je naprava opremljena z zaščito za otroke, mora biti zaščita vklopljena.
- Otroci ne smejo izvajati čiščenja in uporabniškega vzdrževanja naprave, če ni zagotovljen nadzor.

## **1.2 Splošna varnost**

- Ta naprava je namenjena samo za pranje gospodinjskega perila, ki je primerno samo za strojno pranje.
- Ta naprava je namenjena zgolj uporabi v gospodinjstvu v notranjem okolju.
- Ta naprava se lahko uporablja v pisarnah, hotelskih sobah, sobah motelov, kjer nudijo prenočišča z zajtrkom, kmečkih turizmih in drugih podobnih nastanitvenih objektih, kjer takšna uporaba ne presega (povprečnih) ravni domače uporabe.
- Ne spreminjajte specifikacij te naprave.
- Največja količina perila v napravi je 8 kg. Ne prekoračite največje količine perila pri posameznem programu (oglejte si poglavje »Programi«).

- Delovni tlak vode na vhodnem mestu vode od priključka za odvod mora biti med 0,5 bara (0,05 MPa) in 10 bari (1,0 MPa).
- Prezračevalnih odprtih na dnu ne sme ovirati preproga, predpražnik ali katera koli druga talna obloga.
- Napravo je treba priključiti na vodovodni sistem z novim priloženim kompletom cevi ali drugimi kompleti cevi, ki jih priskrbi pooblaščen servisni center.
- Za ta namen ne uporabite starih, že uporabljenih kompletov cevi.
- Če je napajalni kabel poškodovan, ga mora zamenjati proizvajalec, pooblaščen servisni center ali druga strokovno usposobljena oseba, da se izognete nevarnosti električnega udara.
- Pred vsakršnim vzdrževanjem izklopite napravo in iztaknite vtič iz vtičnice.
- Za čiščenje naprave ne uporabljajte visokotlačnega vodnega pršca in/ali pare.
- Očistite napravo z vlažno krpo. Uporabljajte samo nevtralna čistilna sredstva. Za čiščenje ne uporabljajte abrazivnih čistil, grobih gobic, topil ali kovinskih predmetov.
- Če sušilni stroj postavite na pralni stroj, pri tem uporabite pravi komplet za namestitvev na pralni stroj, odobren s strani podjetja ELECTROLUX (dodatne podrobnosti si oglejte v poglavju »Dodatna oprema - Komplet za namestitvev na pralni stroj«).

## 2. VARNOSTNA NAVODILA

### 2.1 Namestitvev



Namestitvev mora biti izpeljana v skladu z ustreznimi državnimi predpisi.

- Odstranite vso embalažo in transportne vijake, vključno z gumijasto pušo s plastičnim distančnikom.

- Transportne vijake hranite na varnem. Če boste napravo v prihodnje premikali, jih morate ponovno namestiti, da zaklenete boben in preprečite poškodbe notranjosti.
- Pri premikanju naprave bodite pazljivi, ker je težka. Vedno uporabljajte zaščitne rokavice in priloženo obutev.
- Upoštevajte navodila za namestitvev, priložena napravi.
- Ne nameščajte ali uporabljajte poškodovane naprave.

- Naprave ne nameščajte ali uporabljajte na mestu, kjer lahko temperatura pade pod 0 °C ali kjer je izpostavljena vremenskim vplivom.
- Tla, kjer bo stala naprava, morajo biti ravna, stabilna, odporna na toploto in čista.
- Poskrbite za kroženje zraka med napravo in tlemi.
- Ko je naprava na mestu, kjer bo trajno delovala, z vodno tehcnico preverite, ali je pravilno poravnana. V nasprotnem primeru ustrezno nastavite noge.
- Naprave ne nameščajte neposredno čez talni odtok.
- Ne pršite vode po napravi in ne izpostavljajte je prekomerni vlagi.
- Naprave ne postavljajte na mesto, kjer njenih vrat ne morete povsem odpreti.
- Pod napravo ne postavljajte zaprte posode za zbiranje morebitne iztekajoče vode. V pooblaščenem servisnem centru preverite, katere pripomočke lahko uporabite.

## 2.2 Električne povezave

### UPOZORNENIE!

Nevarnost požara in električnega udara.

- **OPOZORILO:** Ta naprava je namenjena namestitvi / priključitvi na ozemljitveni priključek v zgradbi.
- Vedno uporabite pravilno nameščeno varnostno vtičnico.
- Preverite, ali so parametri s ploščice za tehnične navedbe združljivi z električno napetostjo omrežja.
- Ne uporabljajte razdelilnikov in podaljškov.
- Pazite, da ne poškodujete vtiča in kabla. Če je treba kabel zamenjati, mora to storiti osebje pooblaščenega servisnega centra.
- Vtič vtaknite v vtičnico šele ob koncu nameščanja. Poskrbite, da bo vtič dosegljiv tudi po namestitvi.
- Priključnega kabla ali vtiča se ne dotikajte z mokrimi rokami.
- Ne vlecite za električni priključni kabel, če želite izključiti napravo. Vedno povlecite za vtič.

## 2.3 Priključitev cevi za vodo

- Dovodna voda ne sme preseči temperature 25 °C.
- Ne poškodujte cevi za vodo.
- Pred priključitvijo na nove cevi, cevi, ki že dolgo niso bile v uporabi, tam, kjer so bila izvedena popravila ali nameščene nove naprave (vodni števcji itd.), naj voda teče toliko časa, da bo čista in prozorna.
- Med in po prvi uporabi naprave se prepričajte, da ni prisotnih vidnih iztekanj vode.
- Če je cev za dovod vode prekratki, ne uporabite cevnega podaljška. Za zamenjavo cevi se obrnite na pooblaščen servisni center.
- Med odstranjevanjem embalaže lahko vidite iztekanje vode iz cevi za odvod vode. To je zaradi tovarniških testiranj naprav z vodo.
- Cev za odvod vode lahko podaljšate do največ 400 cm. Za drugo cev za odvod vode in podaljšek se obrnite na pooblaščen servisni center.
- Poskrbite, da bo pipa dosegljiva tudi po namestitvi.

## 2.4 Uporaba

### UPOZORNENIE!

Nevarnost telesnih poškodb, električnega udara, požara, opeklin ali poškodb naprave.

- Upoštevajte varnostna navodila z embalaže pralnega sredstva.
- Ne postavljajte vnetljivih izdelkov ali predmetov, ki so prepojeni z vnetljivimi izdelki, v napravo, blizu nje ali nanjo.
- Ne perite perila, močno umazanega od olja, maščobe ali druge mastne snovi. Lahko se poškodujejo gumijasti deli pralnega stroja. Takšno perilo operite ročno, preden ga daste v pralni stroj.
- Med izvajanjem programa se ne dotikajte stekla vrat. Steklo se lahko močno segreje.
- S perila odstranite vse kovinske predmete.

## 2.5 Servis

- Za popravilo naprave se obrnite na pooblaščen servisni center. Uporabite samo originalne rezervne dele.
- Samopopravila ali nestrokovna popravila lahko vplivajo na varnost, zaradi česar lahko preneha veljati garancija.
- Naslednji rezervni deli so na voljo še vsaj 10 let po prekinitvi izdelave modela: motor in krtačke za motor, transmisijska gred med motorjem in bobnom, črpalke, blažilniki udarcev in vzmeti, pralni boben, tri-kraki nosilec bobna in ustrezni kroglični ležaji, grelci in grelni elementi, vključno s toplotnimi črpalkami, cevovodi in ustrezno opremo, vključno z gibkimi cevmi, ventili, filtri in elementi za preprečevanje uhajanja vode, ploščami tiskanega vezja, elektronskimi prikazovalniki, tlačnimi stikali, termostati in senzorji, programsko opremo in sistemskim programom, vključno s programsko opremo za ponastavitev, vrati, tečaji in tesnili vrat, drugimi tesnili, sklopom za zaklepanje vrat, plastičnimi elementi, kot so razdeljevalniki pralnega sredstva. Trajanje je lahko daljše v vaši državi. Za dodatne informacije obiščite našo spletno stran.

- Nekateri od teh nadomestnih delov so na voljo samo usposobljenim serviserjem, vsi nadomestni deli pa niso primerni za vse modele.
- O žarnicah v izdelku in nadomestnih žarnicah, ki se prodajajo ločeno: Te žarnice so zasnovane za ekstremne pogoje v gospodinjskih aparatih, kot so izjemne temperature, vibracije in vlažnosti, ali za sporočanje informacij o delovanju aparata. Niso namenjene za uporabo drugje in niso primerne za sobno razsvetljavo v gospodinjstvu

## 2.6 Odstranjevanje

### UPOZORNENIE!

Nevarnost poškodbe ali zadušitve.

- Napravo izključite iz napajanja in vodovodnega sistema.
- Odrežite električni priključni kabel tik ob napravi in napravo zavržite.
- Odstranite zapah in na ta način preprečite, da bi se otroci ali živali zaprli v boben.
- Napravo odstranite v skladu s krajevnimi zahtevami za odstranjevanje odpadne električne in elektronske opreme (OEEO).

## 3. OPIS IZDELKA

### 3.1 Pregled naprave

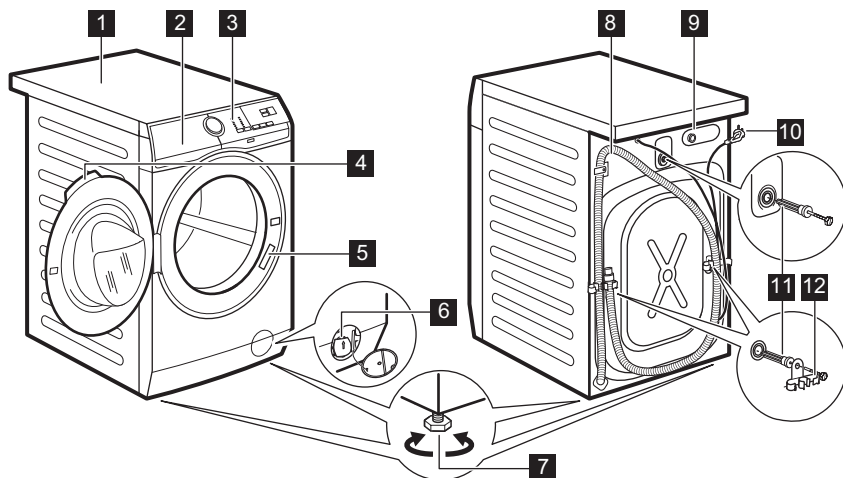

- 1** Delovna površina
- 2** Predal za pomivalno sredstvo
- 3** Upravljalna plošča
- 4** Ročaj vrat
- 5** Ploščica za tehnične navedbe
- 6** Filter odtočne črpalke
- 7** Nogi za izravnavo naprave

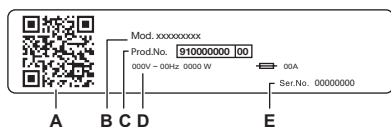

- 8** Cev za odvod vode
- 9** Prikluček cevi za dovod vode
- 10** Omrežni kabel
- 11** Tranportni vijaki
- 12** Nosilec cevi



**Na ploščici za tehnične navedbe se nahaja:**

- A. Koda QR
- B. Ime modela
- C. Številka izdelka
- D. Električna nazivna moč
- E. Serijska številka

Skenirajte **QR kodo** na napravi, da registrirate svoj izdelek in ga kar najbolje izkoristite.

-  - Dostopajte do podrobnosti, dokumentacije in člankov o tem, kako uporabljati najboljše funkcije (uporabniški priročnik je na voljo tudi na [electrolux.com/manuals](http://electrolux.com/manuals))
-  - Pridobite nasvete za uporabo, odpravljanje težav, servisiranje in popravilo (na voljo tudi na [electrolux.com/support](http://electrolux.com/support))
-  - Kupite dodatno opremo, potrošni material in originalne nadomestne dele za vaš aparat (na voljo tudi na [electrolux.com/shop](http://electrolux.com/shop))

## 4. TEHNIČNI PODATKI

Dimenzija	Širina/višina/skupna globina	59,6 cm /84,7 cm /60,1 cm
Električne povezave	Napetost Skupna moč Varovalka Frekvenca	230 V 1900 W 10 A 50 Hz
Raven zaščite proti vdoru trdnih delcev in vlage, ki jo zagotavlja zaščitni pokrov, razen kjer nizkonapetostna oprema nima nobene zaščite proti vlagi		IPX4
Tlak v vodovodnem omrežju	Najnižji Najvišji	0,5 bara (0,05 MPa) 10 barov (1,0 MPa)
Dovod vode <sup>1)</sup>		Mrzla voda
Največja količina perila	Bombaž	8 kg
Število vrtljajev centrifuge	Največja hitrost ožemanja	1400 obr./min

1) Cev za dovod vode priključite na pipo s 3/4" spojko.

## 5. NAMESTITEV

### **UPOZORNENIE!**

Oglejte si poglavja o varnosti.

### 5.1 Odstranjanje embalaže

1. Odprite vratca. Iz bobna odstranite vse predmete.

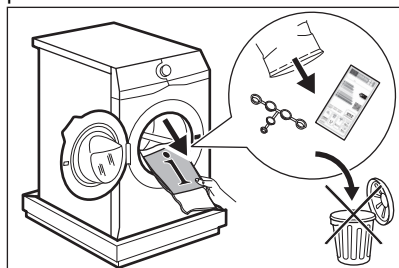

Dodatna oprema, priložena napravi, se lahko razlikuje glede na model.

2. Embalažo položite na tla za napravo in napravo previdno nagnite na hrbtno stran. Z dna naprave odstranite polistirensko

zaščito.

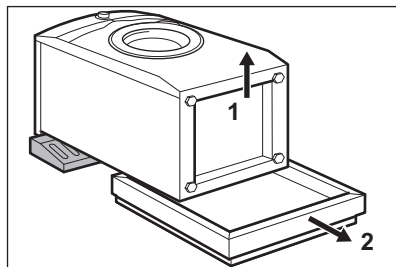

### **POZOR!**

Pralnega stroja ne polagajte na sprednjo stran.

3. Napravo postavite v pokončni položaj. Iz držala za cev odstranite napajalni kabel in

cev za odvod vode.

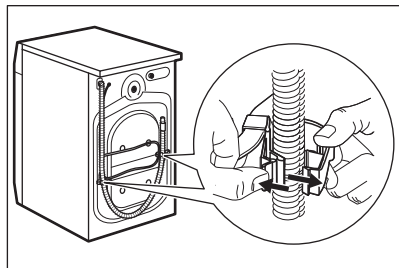

### **⚠ UPOZORNENIE!**

Lahko vidite iztekanje vode iz cevi za odvod vode. To je zato, ker je bil pralni stroj preizkušen v tovarni.

4. Odstranite tri transportne vijake in izvlecite plastične distančnike.

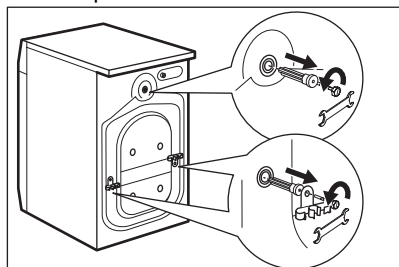

**Priporočamo, da embalažo in transportne vijake shranite za takrat, ko boste premikali napravo.**

5. V odprtine vstavite plastične čepe iz vrečke z navodili za uporabo.

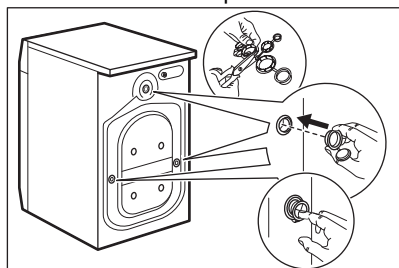

## **5.2 Informacije za namestitev**

**Postavitev in namestitev v vodoraven položaj**

Napravo namestite pravilno, da med njenim delovanjem preprečite tresljaje, hrup in premikanje.

1. Napravo namestite na ravno trdno podlago. Naprava mora stati naravnost in stabilno. Naprava se ne sme dotikati stene ali drugih delov, pod napravo pa mora biti omogočeno kroženje zraka.
2. Odvijte ali privijte nogice, da izravnate napravo. Vse noge morajo biti trdno na tleh.

### **⚠ UPOZORNENIE!**

Za pravilno izravnavo naprave, ne polagajte kartona, lesa ali podobnih materialov pod nastavljive nogice.

### **Cev za dovod vode**

#### **⚠ POZOR!**

Prepričajte se, da cevi niso poškodovane in da na priključkih ne prihaja do iztekanja. Ne smete uporabiti cevnega podaljška, če je priložena dovodna cev prekratka. Za informacije o zamenjavi cevi za dovod vode se obrnite na servisni center.

1. Cev za dovod vode priključite na hrbtno stran naprave, če je potrebno. Običajno je že nameščeno v tovarni.

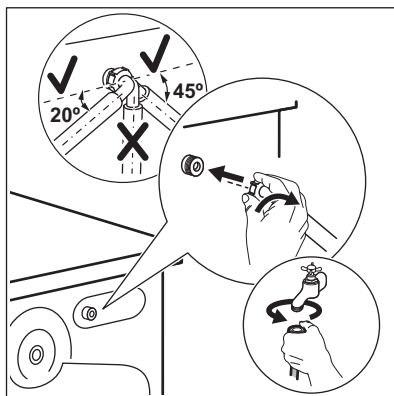

2. Usmerite jo v levo ali v desno, odvisno od položaja pipe za vodo. Zagotovite, da dovodna cev ni nameščena navpično.
3. Po potrebi popustite matico, da jo namestite v pravi položaj.

4. Cev za dovod vode priključite na pipo za mrzlo vodo s 3/4-colsko spojko.
5. Nekateri modeli lahko vsebujejo cev za dovod vode z napravo za zaporo vode. Preprečuje vsakršno iztekanje v cevi zaradi naravnega staranja. Sektor v oknu prikazuje to napako **A**. V tem primeru zaprite pipo in se obrnite na pooblašeni servisni center za informacije o zamenjavi cevi.

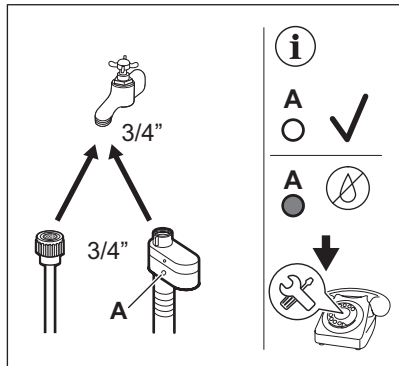

#### ⚠ UPOZORNENIE!

Voda na dovodu ne sme preseči temperature 25 °C.

#### Izčrpavanje vode

Odvodna cev je lahko najmanj 60 cm in največ 100 cm od tal.



Cev za odvod vode lahko podaljšate do največ 400 cm. Za nakup druge cevi za odvod vode in podaljška se obrnite na pooblašeni servisni center.

Poskrbite, da bo cev za odvod vode obrnjena navzgor, da umazanija iz umivalnika ne bi prišla v napravo.

Cev za odvod vode priključite na sifon in jo pritrdite z objemko. Poskrbite, da bo cev za odvod vode obrnjena navzgor, da umazanija iz umivalnika ne bi prišla v napravo.

Cev namestite neposredno v vgrajeno odtočno cev v steni in jo pritrdite z objemko.

Brez plastičnega vodila za cev na sifon - Cev za odvod vode namestite na sifon in jo pritrdite z objemko.

Cev za odvod vode lahko zvijete v obliko U in jo postavite okrog plastičnega vodila. Na rob umivalnika - Pritrdite vodilo na pipo ali steno.



Poskrbite, da se plastično vodilo ne bo moglo premikati, ko bo naprava izčrpavala vodo, in da konec cevi za odvod vode ne bo potopljen v vodo. Lahko pride do povratnega toka umazane vode v napravo. Kupite dodatno opremo pri pooblaščenem dobavitelju.

Na fiksno odvodno cev s prezračevalno odprtino - Cev za odvod vode vstavite neposredno v odtočno cev ali fiksno odvodno cev



Zagotovljeno mora biti odzračevanje konca cevi za odvod vode. Notranji premer odtočne cevi (najmanj 38 mm - min. 1.5") mora biti večji od zunanjšega premera cevi za odvod vode.

Cev za odvod vode je mogoče priključiti na različne načine:

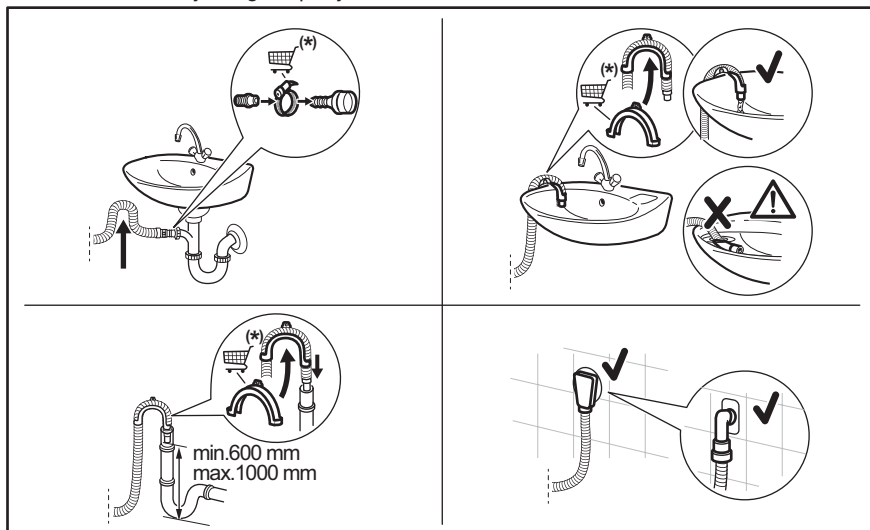

(\*) Informacije se lahko spremenijo brez predhodnega obvestila.

### 5.3 Električne povezave

Na koncu postopka nameščanja lahko vtaknete vtič v vtičnico.

Na ploščici za tehnične navedbe in v poglavju »Tehnični podatki« so navedene potrebne električne napetosti. Poskrbite, da bodo v skladu z napajanjem.

Prepričajte se, da vaša hišna električna napeljava zdrži največje zahtevane obremenitve, pri tem pa upoštevajte tudi druge morebitne priključene naprave.

**Napravo priključite v ozemljeno vtičnico.**

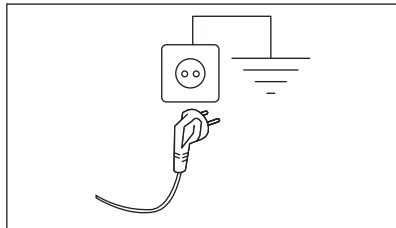

Napravo namestite tako, da je možen enostaven dostop do priključnega kabla.

Za vsa električna dela, potrebna za namestitev te naprave, se obrnite na pooblaščen servisni center.

Proizvajalec ne prevzema nobene odgovornosti za škodo ali telesne poškodbe zaradi neupoštevanja zgornjih varnostnih previdnostnih ukrepov.

## 6. PRIPOMOČKI

### 6.1 Komplet pritrditvenih plošč

Če napravo postavite na lesena tla, jo pritrdite s pritrditveno ploščo.

Pazljivo preberite navodila, priložena dodatni opremi.

### 6.2 Komplet za namestitev na pralni stroj

Sušilni stroj lahko postavite na pralni stroj **samo s pravim kompletom za namestitev na pralni stroj.**

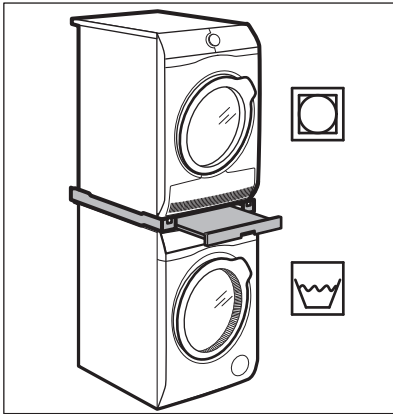

### **!** UPOZORNENIE!

Sušilnega stroja ne postavljajte pod pralni stroj. Preverite združljiv komplet za namestitev na pralni stroj, tako da preverite globino vaših naprav.

### 6.3 Podstavek s predalom

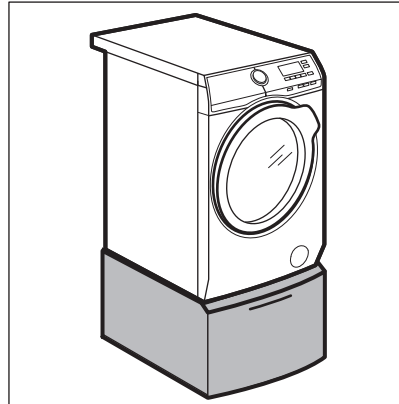

Za dvig naprave in lažje polnjenje in praznjenje stroja. Predal lahko uporabljate za shranjevanje perila, npr.: brisač, čistilnih sredstev in še več.

## 7. UPRAVLJALNA PLOŠČA

### 7.1 Posebne značilnosti

Vaš novi pralni stroj je izdelan v skladu z vsemi sodobnimi zahtevami za učinkovito pranje perila z nizko porabo vode, energije in pralnih sredstev ter skrbi za nego perila.

- Para je hiter in preprost način za osveževanje oblačil. Nežni programi s paro odstranijo neprijetne vonjave in zmanjšajo pomečkanost pri suhih tkaninah, tako jih je treba manj likati.
- Tehnologija **SensiCare System** zazna težo perila in določi trajanje programa v 30 sekundah. Program pranja je prilagojen količini in vrsti perila brez večje porabe časa, energije in vode, kot je potrebno. Za več podrobnosti preberite poglavje "Zaznavanje SensiCare količine perila".

## 7.2 Opis nadzorne plošče

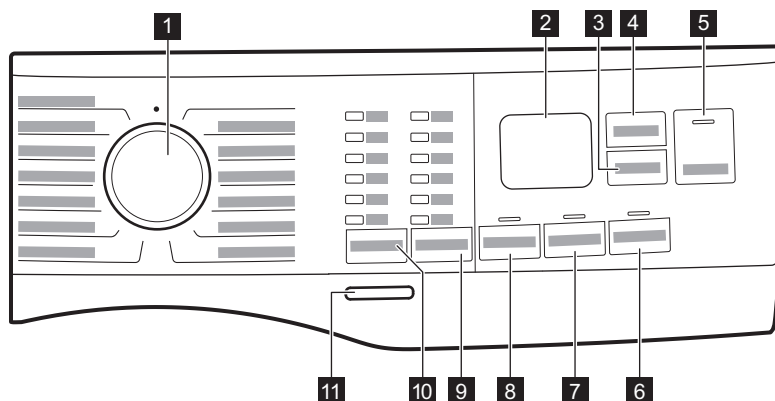



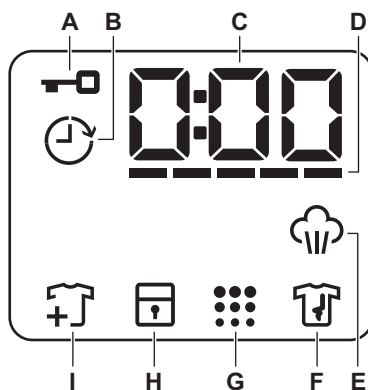

- 1** Vrtljiv gumb za izbiro programa
- 2** Prikazovalnik
- 3** Delay Start Zamik
- 4** Time Manager Zamik
- 5** Start/Pause tipka na dotik ▷||
- 6** Steam Easy Iron Zamik
- 7** Extra Rinse Zamik
- 8** Prewash Zamik
- 9** Tipka za funkcije znižanja hitrosti ožemanja Spin
  - No Spin možnost
  - Rinse Hold možnost
  - Silent možnost
- 10** Temp. Zamik
- 11** On/Off tipka na dotik

## 7.3 Prikazovalnik



- A.** : Indikator zaklenjenih vrat
- B.** : Indikator zamika vklopa
- C.** Digitalni indikator lahko pokaže:
  - Trajanje programa (npr. 2:40),
  - Čas zamika (npr. 2h),
  - Konec programa (0:00)
  - Opozorilna koda (npr. E20).
  - Prikaz skupnega števila ur delovanja naprave. Za več podrobnosti si oglejte razdelek „Števec ur delovanja“ v odstavku „Nastavitve“.
- D.** -----: Time Manager indikator stopnje upravljanja časa.
- E.** : Indikator faze s paro.

- F. : Indikator faze za zaščito proti mečkanju. Za dodatne podrobnosti preberite odstavek Steam Easy Iron.
- G. : Indikator čiščenja bobna. Za dodatne podrobnosti si preberite poglavje „Čiščenje bobna“, naslov „Skrb in čiščenje“.

- H. : Indikator Child Lock
- I. : Indikator dodajanja oblačil. Zasveti na začetku faze pranja, ko lahko uporabnik še vedno prekine delovanje naprave in doda še več perila.

## 8. VRTLJIV GUMB IN TIPKE

### 8.1 Uvod



Možnosti/funkcije niso na voljo pri vseh programih pranja. Preverite združljivost možnosti/funkcij s programi pranja v »Razpredelnici programov«. Možnost/funkcija lahko izključuje drugo, v tem primeru vam naprava ne dopušča nastaviti nezdružljivih možnosti/funkcij.

### 8.2 On/Off

Nekaj sekund pritiskajte to tipko, da vklopite ali izklopite napravo. Ob vklopu ali izklopu naprave se oglasita dva različna zvočna signala.

Ker funkcija stanja pripravljenosti samodejno izklopi napravo po nekaj minutah za zmanjšanje porabe energije, boste morda morali ponovno vklopiti napravo.

Za dodatne podrobnosti si oglejte odstavek Stanje pripravljenosti v poglavju Vsakodnevna uporaba.

### 8.3 Temp.

Ko izberete program pranja, naprava samodejno predlaga privzeto temperaturo.

Indikator Cold  = hladna voda.

Zasveti indikator nastavljenе temperature.





### 8.4 Spin

Ko nastavite program, naprava samodejno nastavi privzeto število vrtljajev pri ožemanju.

**Dodatne funkcije ožemanja:**

- **No Spin** . Zasveti ustrezeni indikator.

To možnost nastavite za izklop vseh faz ožemanja. Naprava izvede samo fazo črpanja izbranega programa pranja. To možnost nastavite za zelo občutljive tkanine. Pri fazi izpiranja je uporabljena več vode za nekatere programe pranja.

- **Rinse Hold** . Zasveti ustrezeni indikator. Končno ožemanje se ne izvede. Voda zadnjega izpiranja se ne izčrpa, s čimer se prepreči mečkanje perila. Program pranja se konča z vodo v bobnu. Vrata ostanejo zaklenjena, boben pa se občasno obrne, da se zmanjša zmečkanost perila. Če želite odkleniti vrata, morate izčrpati vodo. Če se dotaknete gumba Start/Pause , naprava izvede fazo ožemanja in izčrpa vodo.
- **Silent** . Zasveti ustrezeni indikator. Vmesne faze in faza končnega ožemanja so ukinjene, program pa se konča z vodo v bobnu. To pomaga zmanjšati mečkanje. Vrata ostanejo zaklenjena. Boben se občasno obrne, s čimer zmanjša zmečkanost perila. Če želite odkleniti vrata, morate izčrpati vodo. Ker je program zelo tih, je primeren za uporabo ponoči, ko je električna energija cenejša. Pri nekaterih programih se izpiranje izvaja z večjo količino vode. Če se dotaknete gumba Start/Pause , naprava izvede samo fazo črpanja.



Naprava samodejno izčrpa vodo po približno 18 urah.

## 8.5 Prewash

S to funkcijo lahko programu pranja dodate fazo predpranja.

Zasveti ustrezeni indikator.

- To funkcijo uporabite za dodajanje faze predpranja pri 30 °C pred pranjem. Ta funkcija je priporočljiva za močno umazano perilo, še posebej, če vsebuje pesek, prah, blato in druge trdne delce.



Te funkcije lahko podaljšajo trajanje programa.

## 8.6 Trajno Extra Rinse

S to funkcijo lahko dodate nekaj izpiranj glede na izbrani program pranja.

To funkcijo uporabite za ljudi, ki so alergični na ostanke pralnih sredstev in imajo občutljivo kožo.





Ta funkcija podaljša trajanje programa.

Nad tipko zasveti ustrezeni indikator in trajno sveti med naslednjimi cikli do izklopa te funkcije.

## 8.7 Steam Easy Iron

Dotaknite se tega gumba, da nastavite stopnjo pare. To je mogoče le pri programih, pri katerih je na voljo funkcija pare. Boben ima enakomerna gibanja približno 30 minut. Trajanje faze s paro se spreminja glede na vašo izbiro. Če je nastavljena možnost dodatne pare, program konča s fazo za zaščito proti mečkanju, med katero se boben občasno zavrti, da se prepreči zmečkanost.

Na prikazovalniku se prikaže  in , tipka Start/Pause  pa je prav tako osvetljena. Na koncu faze za zaščito proti mečkanju, se boben dokončno ustavi, indikator ugasne, vrata pa se odklenejo. Uporabnik lahko kadar koli prekine fazo za zaščito proti mečkanju, tako da:

- za nekaj sekund pritisne tipko On/Off, da vklopi ali izklopi napravo;
- obrne gumb za izbiro programa v drug položaj.





Majhna količina perila pomaga doseči boljše rezultate.

## 8.8 Delay Start

S to možnostjo lahko vklop programa premaknete na ustreznější čas.

Za nastavitve zelenega zamika pritisnite tipko. Čas narašča v korakih po eno uro do 20 ur.

Na prikazovalniku se prikažeta indikator  in izbrani čas zamika vklopa. Po dotiku tipke Start/Pause  naprava začne z odštevanjem in vrata so zaklenjena.

## 8.9 Time Manager

S to funkcijo lahko skrajšate trajanje programa glede na količino perila in stopnjo umazanije.

Ko nastavite program pranja, se na prikazovalniku prikažejo privzeto trajanje in pomišljaji -----.

Dotaknite se tipke Time Manager, da skrajšate trajanje programa glede na vaše potrebe. Na prikazovalniku se prikaže novo trajanje programa, število pomišljajev pa se skladno s tem zmanjša:

---- primerno za poln stroj običajno umazanega perila.

--- kratek program za poln stroj malo umazanega perila.

-- zelo kratek program za manjšo količino malo umazanega perila (priporočena je največ polovična napolnjenost stroja).

- najkrajši program za osveževanje majhne količine perila.

Time Manager je na voljo le pri programih v preglednici.

indikator	Cottons	Synthetics
----- 1)	■	■
-----	■	■
----	■	■
--- 2)	■	■
-- 2)	■	■

1) Privzeto trajanje za vse programe.

2) Ta stopnja funkcije Time Manager ni na voljo pri 90 °C.

### Time Manager s programi s paro

Ko nastavite program s paro, ta tipka omogoča izbiro treh stopenj pare, trajanje programa pa se ustrezno skrajša:

- --- : najvišja,
- -- 1): srednja,
- - :1) najnižja.



Pri nekaterih napravah se trajanje programa skrajša brez prikaza pomišljajev.

## 8.10 Start/Pause

Dotaknite se tipke Start/Pause  za začetek, premor naprave ali prekinitvev trenutnega programa.





Program lahko prekinete in dodate ali odstranite oblačila, ko se na prikazovalniku prikaže ikona . Za več podrobnosti preberite poglavje „Odpiranje vrat - Dodajanje oblačil“.





## 9. PROGRAMI

### 9.1 Tabela programov

Program Privzeta temperatura Temperaturno območje	Referenčna hitrost ožemanja Razpon hitrosti ožemanja (obr./min)	Največja količina perila	Opis programa (Vrsta perila in stopnja umazanosti)
QuickCare 69min 30 °C 30 °C–60 °C	1400 (1400–800)	5 kg	Bombažno in mešano sintetično perilo. Popolno za pranje vaše dnevne količine perila v kratkem času za boljše nego oblačil in dobro pranje že pri 30 °C.
Cottons 40 °C 90 °C – Hladno	1400 (1400–800)	8 kg	Belo in barvno bombažno perilo. Popolno za običajno in močno umazano perilo.

1) Ta stopnja funkcije Time Manager ni na voljo pri 90 °C.

<b>Program Privzeta tempe- ratura Temperaturno območje</b>	<b>Referenčna hitrost ože- manja Razpon hi- trosti ože- manja (obr./ min)</b>	<b>Največ- ja koli- čina pe- rila</b>	<b>Opis programa (Vrsta perila in stopnja umazanosti)</b>
Synthetics 30 °C 60 °C – Hladno	1200 (1200–800)	3 kg	Sintetično ali mešano perilo. Običajno umazano.
Delicates 30 °C 40 °C – Hladno	800 (1200–800)	2 kg	Občutljivo perilo, kot je perilo iz akrila, viskoze in mešano pe- rilo, ki zahteva bolj nežno pranje. Običajno umazano.
Wool/Silk  40 °C 40 °C – Hladno	1200 (1200–800)	1,5 kg	Volneno perilo za strojno in ročno pranje ter drugo perilo s simbolom za »ročno pranje« <b>1</b> ).
Rapid 20min 30 °C–40 °C	1200 (1400–800)	3 kg	Bombažno in sintetično perilo z malo umazanije ali nošeno le enkrat.
Steam Refresh  40 °C	-	1 kg	Bombažna in sintetična oblačila ter mešano perilo. Poseben program s paro brez pranja, s katerim lahko pripravite posu- šeno perilo za likanje ali osvežite enkrat nošena oblačila. Ta program zmanjša zmečkanost, odstrani neprijeten vonj in sprosti vlakna. Ne uporabljajte pralnega sredstva!
Spin/Drain	1400 (1400–800)	8 kg	Za ožemanje perila in črpanje vode iz bobna. Vse tkanine raz- en volnenih in občutljivih.
Rinse	1400 (1400–800)	8 kg	Vse tkanine razen volnenih in zelo občutljivih. Program za iz- piranje in ožemanje perila. Privzeto število vrtljajev centrifuge se uporablja za bombažna oblačila. Znižajte število vrtljajev centrifuge glede na vrsto perila. Po potrebi nastavite funkcijo dodatnega izpiranja, da dodate izpiranja. Ob nizkem številu vrtljajev centrifuge aparat izvede nežna izpiranja in kratko ožemanje.
Sportswear 30 °C 40 °C – Hladno	1200 (1200–800)	3 kg	Sintetična športna oblačila. Ta program je zasnovan za nežno pranje sodobnih športnih oblačil za dejavnosti na prostem in je primeren tudi za oblačila za telovadbo, kolesarjenje ali tek ter podobna oblačila.
Duvet 30 °C 60 °C – Hladno	800 (800–800)	3 kg	Poseben program za eno sintetično ali pernato/puhasto ode- jo, prešito odejo, posteljno pregrinjalo, itd. Uporabite tekoče pralno sredstvo za občutljive tkanine, npr. pralno sredstvo za volno.

Program Privzeta tempe- ratura Temperaturno območje	Referenčna hitrost ože- manja Razpon hi- trosti ože- manja (obr./ min)	Največ- ja koli- čina pe- rila	Opis programa (Vrsta perila in stopnja umazanosti)
Outdoor  30 °C 40 °C – Hladno	1200 (1200–800)	2 kg <sup>2)</sup> 1 kg <sup>3)</sup>	Ne uporabljajte mehčalca in se prepričajte, da v predalu za pralno sredstvo ni ostankov mehčalca. <b>Oblačila, ki jih nosite zunaj, tehnična, športna oblačila, vodoodporne in zrakovprepustne jakne, jakne z odstranljivim flisom ali notranjo podlogo.</b> Priporočena količina perila je 2 kg. Ta program je mogoče uporabiti tudi kot obnovitveni cikel za vodoodbojna oblačila, posebej zasnovan za oblačila s hidrofobno prevleko. Za izvedbo obnovitvenega cikla za vodoodbojna oblačila nadaljujte na naslednji način: <ul style="list-style-type: none"> <li>• Pralno sredstvo nalijte v predelek .</li> <li>• V predelek predala za mehčalec  nalijte posebno sredstvo za obnovev vodoodbojnih oblačil.</li> <li>• Zmanjšajte količino perila na 1 kg.</li> </ul> Za še boljši učinek sredstva za obnovev vodoodbojnih oblačil, oblačila posušite v sušilnem stroju, tako da nastavite program sušenja Outdoor (če je na voljo in če je na etiketi za nego perila navedeno, da je dovoljeno sušenje v sušilnem stroju).
Hygiene  60 °C	1400 (1400–800)	8 kg	<b>Belo bombažno perilo.</b> Ta visoko učinkovit program pranja v kombinaciji s paro odstrani več kot 99,99 % bakterij in virusov <sup>4)</sup> ohranjanje temperature nad 60 °C v celotni fazi pranja; z dodatnim delovanjem na vlakna, zahvaljujoč parni fazi, izboljšana faza izpiranja zagotavlja ustrezno odstranitev ostankov pralnega sredstva in mikroorganizmov. Ta program zagotavlja tudi ustrezno zmanjšanje količine cvetnega prahu/aler-genov.
Eco 40-60 40 °C <sup>5)</sup>	1400 (1400–800)	8 kg	Belo in barvno obstojno bombažno perilo. Običajno umazano perilo. Poraba energije se zmanjša, trajanje programa pranja pa podaljša, s čimer so zagotovljeni dobri rezultati pranja.

1) Med tem ciklom se bobneni ročaj počasi, da zagotovi nežno pranje. Morda bo videti, kot da se bobneni ročaj ne obrača pravilno, a to je normalno za ta program.

2) Program pranja.

3) Program pranja in impregnacijska faza.









4) Testirano na *Staphylococcus aureus*, *Enterococcus faecium*, *Candida albicans*, *Pseudomonas aeruginosa* in MS2 Bacteriophage v preizkusu, ki ga je izvedel zunanji izvajalec Swissatest Testmaterialien AG leta 2021 (poročilo o preskusu št. 202120117).

5) Glede na Uredbo komisije (EU) 2019/2023 lahko ta program pri 40 °C skupaj v istem ciklu opere običajno umazano bombažno perilo, za katerega je proizvajalec navedel, da je primerno za pranje pri 40 °C ali 60 °C.



Za doseženo temperaturo v perilu, trajanje programa in druge podatke si ogledajte poglavje »Vrednosti porabe«. Najučinkovitejši programi v smislu porabe energije so običajno tisti, ki delujejo pri nižjih temperaturah in trajajo dlje.

## Kompatibilnost programskih možnosti



Program	Spin				Prewash	Extra Rinse 	Steam Easy Iron	Delay Start	Time Manager
QuickCare 69min	■	■	■			■		■	
Cottons	■	■	■	■	■	■	■	■	■ 1)
Synthetics	■	■	■	■	■	■	■	■	■
Delicates	■	■	■	■		■		■	
Wool/Silk 	■	■	■					■	
Rapid 20min	■	■						■	
Steam Refresh 								■	■
Spin/Drain	■	■ 2)						■	
Rinse	■	■	■			■		■	
Sportswear	■	■	■		■	■		■	
Duvet		■						■	
Outdoor 	■	■	■			■		■	
Hygiene 	■	■	■			■	■	■	
Eco 40-60	■		■					■	

1) Ta stopnja funkcije Time Manager ni na voljo pri 90 °C.

2) Če nastavite funkcijo Brez ožemanja, naprava izvede samo črpanje.

## Ustrezna pralna sredstva za programe pranja

Program	Univerzalni prašek 1)	Univerzalno tekoče pralno sredstvo	Tekoče pralno sredstvo za barvasto perilo	Občutljivo volneno perilo	Posebno
QuickCare 69min	--	▲	▲	--	--
Cottons	▲	▲	▲	--	--

Program	Univerzalni prašek 1)	Univerzalno tekoče pralno sredstvo	Tekoče pralno sredstvo za barvasto perilo	Občutljivo volneno perilo	Posebno
Synthetics	▲	▲	▲	--	--
Delicates	--	--	--	▲	▲
Wool/Silk 	--	--	--	▲	▲
Rapid 20min	--	▲	▲	--	--
Sportswear	--	▲	▲	--	▲
Duvel	--	--	--	▲	▲
Outdoor 	--	--	--	▲	▲
Hygiene 	▲	▲	--	--	▲
Eco 40-60	▲	▲	▲	--	--

1) Pri temperaturah, višjih od 60 °C, je priporočena uporaba pralnega sredstva.

▲ = Priporočeno

-- = Ni priporočeno

## 9.2 Woolmark Wool Care - modra



Postopek pranja volne tega stroja so odobrili pri podjetju Woolmark za pranje volnenih oblačil z oznako za Zračno pranje«, pod pogojem, da so izdelki oprani v skladu z navodili na etiketi oblačila in tistimi, ki jih je izdal proizvajalec tega pralnega stroja. M2103  
Woolmarkov simbol je certifikacijska znamka v številnih državah.

## 10. NASTAVITVE

### 10.1 Zvočni signali

Ta naprava ima različne zvočne signale, ki se oglasijo:

- Ob vklopu naprave (poseben kratek zvok).
- Ob izklopu naprave (poseben kratek zvok).
- Ob dotiku tipk (klik).
- Ob napačni izbiri (3 kratki zvoki).

- Program je zaključen (zaporedje zvokov približno eno minuto).
- V primeru napake v delovanju naprave (zaporedje kratkih zvokov približno 5 minut).

Za **izklop/vklop** zvočnih signalov ob zaključku programa se za približno dve sekundi sočasno dotaknite tipk Temp. in Spin. Na prikazovalniku se prikaže On/Off



Če izklopite zvočne signale, ti še naprej delujejo v primeru napake v delovanju naprave.

## 10.2 Varovalo za otroke

S to funkcijo lahko otrokom preprečite igranje z upravljalno ploščo.

Za **vklop/izklop** te funkcije držite pritisnjeno tipko Steam Easy Iron, dokler se na prikazovalniku ne  prikaže/izgine z njega .

Naprava po izklopu privzeto izbere to funkcijo.

Funkcija varovala za otroke morda ne bo na voljo nekaj sekund po vklopu naprave.

## 10.3 Števec ur delovanja

Skupni čas delovanja naprave lahko vidite v urah, od prvega vklopa. Ta vrednost šteje čas delovanja ciklov (ne vključuje premorov, zamika vklopa). Za prikaz te vrednosti nadaljujte na naslednji način:

1. Napravo vklopite s pritiskom tipke On/Off.
2. Gumb za izbiro programa zavrtite na poljuben program (začetek prvega položaja v smeri urinega kazalca).
3. Pritisnite in nekaj sekund držite tipki Spin in Prewash (v 10 sekundah po vklopu. Po teh 10 sekundah kombinacija tipk vklopi in izklopi zvočne signale).
4. Po 3 sekundah se na prikazovalniku prikaže skupno število ur delovanja

naprave: npr. 1276 ur, za 2 sekundi se na prikazovalniku prikaže beseda Hr, za 2 sekundi se prikaže številka 12 (za tisočice in stotice) in število 76 (za desetice in enice).



Če postopek ne deluje (zaradi časovne prekinitve, napačnega položaja gumba za izbiro programa ali kombinacije napačnih tipk), izklopite napravo in od začetka ponovite zaporedje.

## 10.4 Tovarniška ponastavitev

Ta funkcija omogoča obnovitev tovarniških privzetih možnosti. Za **vklop** te funkcije upoštevajte spodnje korake:

1. Napravo vklopite s pritiskom tipke On/Off.
2. Gumb za izbiro programa zavrtite na kateri koli program.
3. Pritisnite in nekaj sekund držite tipki Extra Rinse in Steam Easy Iron (v 10 sekundah po vklopu. Po teh 10 sekundah kombinacija tipk vklopi in izklopi zvočne signale).
4. Na prikazovalniku se za približno 5 sekund prikaže — — —.



Če postopek ne deluje (zaradi časovne prekinitve, napačnega položaja gumba za izbiro programa ali kombinacije napačnih tipk), izklopite napravo in od začetka ponovite zaporedje.

## 11. PRED PRVO UPORABO

1. Prepričajte se, da je na voljo električno napajanje in da je pipa odprta.
2. V predelek, označen z , vlijte majhno količino pralnega sredstva.
3. Nastavite in vklopite program za bombaž pri najvišji temperaturi brez perila v bobnu.

To odstrani vso možno umazanijo iz bobna in kadi.

## 12. VSAKODNEVNA UPORABA

### UPOZORNENIE!

Oglejte si poglavja o varnosti.

### 12.1 Vklon naprave

1. Povezava omrežnega vtiča z omrežno vtičnico.
2. Odprite pipo za vodo.
3. Pritisnite gumb On/Off in ga držite nekaj sekund, da vklopite stroj.

Zaslišali boste kratek zvočni signal.

### 12.2 Vstavljanje perila

1. Odprite vrata naprave.
  2. Izpraznite žepe in razgrnite oblačila, preden jih daste v napravo.
  3. Posamezno perilo dajte v boben.
- V boben ne dajajte preveč perila.
4. Dobro zaprite vrata.

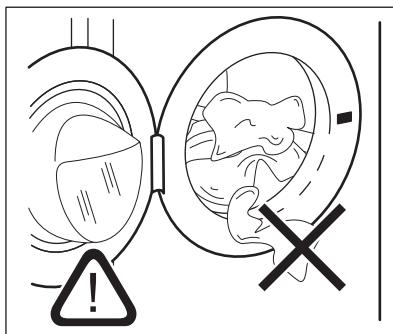

### POZOR!

Pazite, da se perilo ne bo ujelo med tesnilo in vrata, da preprečite nevarnost iztekanja vode in poškodbe perila.



Zaradi pranja zelo mastnih madežev se lahko poškodujejo gumijasti deli pralnega stroja.

### 12.3 Dovajanje pralnega sredstva in dodatkov pri sistemu

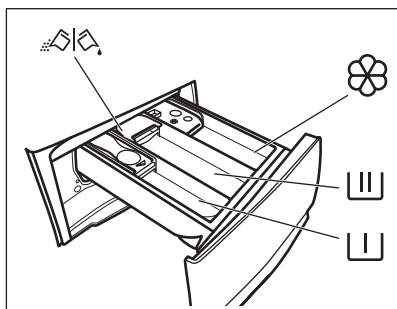

Predelek za predpranje, program namakanja ali sredstvo za odstranjevanje madežev.



Predelek za fazo pranja.



Predelek za tekoče dodatke (mehčalec, škrob).

**MAX**

Najvišja raven za tekoče dodatke.



Loputa za pralni prašek ali tekoče pralno sredstvo.

1. Odmerite določeno količino pralnega sredstva in mehčalca.
2. Pralno sredstvo in mehčalec dajte v ustrezna predelka.



Vedno upoštevajte navodila z embalaže pralnih sredstev, a priporočamo, da ne prekoračite najvišje navedene ravni **MAX**. Ta količina zagotavlja najboljše rezultate pranja.



Po potrebi po pranju iz predala za pralno sredstvo odstranite ostanke pralnega sredstva.

## 12.4 Preverjanje položaja lopute za pralno sredstvo

1. Predal za pralno sredstvo vlecite ven, dokler se ne ustavi.
2. Potisnite ročico navzdol, da odstranite predal.

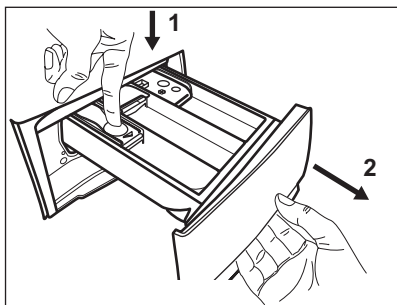

3. Če želite uporabiti pralni prašek, obrnite loputo navzgor.

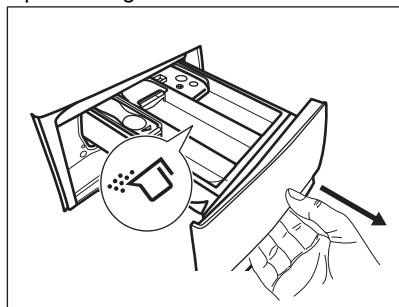

4. Če želite uporabiti tekoče pralno sredstvo, loputo obrnite navzdol.

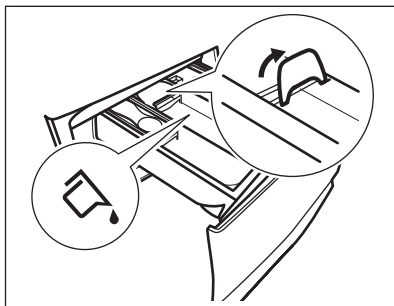

Ko je loputa v položaju **NAVZDOL**:

- Ne uporabljajte želatinastih ali gostih tekočih pralnih sredstev.
  - Ne prekoračite količine tekočega pralnega sredstva, označene na loputi.
  - Ne nastavite faze predpranja.
  - Ne nastavite funkcije zakasnjenega vklopa.
5. Odmerite pralno sredstvo in mehčalec.
  6. Pazljivo zaprite predal za pralno sredstvo.

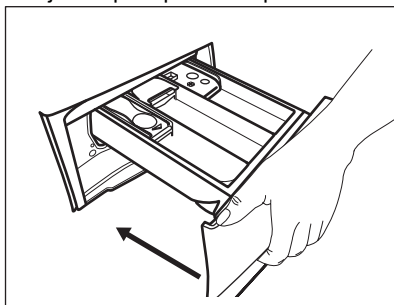

Ko zaprete predal, se prepričajte, da loputa ne povzroča blokade.

## 12.5 Nastavitev programa



1. Obrnite gumb za izbiro programa, da izberete želeni program pranja. Indikator tipke Start/Pause utripa. Prikazovalnik prikazuje trajanje programa.
2. Če želite spremeniti temperaturo in/ali število vrtljajev centrifuge, se dotaknite ustrezne tipke.
3. Po potrebi z dotikom ustreznih tipk nastavite eno ali več funkcij. Na prikazovalniku zasvetijo ustrezni indikatorji, informacije pa se skladno spremenijo.



Če izbira **ni mogoča**, se oglasi zvočni signal, na prikazovalniku pa se prikaže

---



## 12.6 Zagon programa

1. Dotaknite se tipke Start/Pause , da vklopite program. Programa ni mogoče zagnati, ko indikator tipke ne sveti in ne utripa (npr. gumb za izbiro programa v napačnem položaju).
2. Povezani indikator preneha utripati in sveti.
2. Program se zažene, vrata so zaklenjena. Na prikazovalniku se prikaže ikona , kar pomeni, da je še vedno možno ustaviti program in dodati perilo.





Preden se naprava napolni z vodo, lahko kratek čas deluje odtočna črpalka.

## 12.7 Začetek programa z zamikom

1. Pritiskajte tipko Delay Start, dokler se na prikazovalniku ne prikaže zeleni zamik vklopa.
2. Dotaknite se tipke Start/Pause . Vrata naprave se zaklenejo in začne se odštevanje časa zamika vklopa. Na prikazovalniku se prikaže indikator . Ko se odštevanje konča, se program samodejno zažene.



## Preklic zamika vklopa po začetku odštevanja

Za preklic zamika vklopa:

1. Dotaknite se tipke Start/Pause , da prekinete delovanje naprave. Utripa ustrezni indikator.
2. Pritiskajte tipko Delay Start, dokler se na prikazovalniku ne prikaže .
3. Ponovno se dotaknite tipke Start/Pause , da takoj zaženete program.

## Sprememba zamika vklopa po začetku odštevanja

Za spremembo zamika vklopa:

1. Dotaknite se tipke Start/Pause , da prekinete delovanje naprave. Utripa ustrezni indikator.
2. Pritiskajte tipko Delay Start, dokler se na prikazovalniku ne prikaže zeleni zamik vklopa.
3. Ponovno se dotaknite tipke Start/Pause , da začnete novo odštevanje.

## 12.8 Zaznavanje količine perila SensiCare System



Trajanje programa na prikazovalniku navaja **srednjo/veliko količino perila**.

Po dotiku tipke Start/Pause  SensiCare System začne z zaznavanjem količine perila:

1. Naprava zazna količino perila v prvih 30 sekundah. Pri programih, kjer je na voljo funkcija Time Manager med to fazo črtice funkcije Time Manager  pod časovnimi števkami predvajajo preprosto animacijo. Boben se na kratko obrne.
2. Trajanje programa se da ustrezno prilagoditi in se lahko podaljša ali skrajša. Po nadaljnjih 30 sekundah se začne polnjenje z vodo.



Približno 20 minut po začetku programa je mogoče ponovno nastaviti čas trajanja glede na zmogljivost perila za vpivanje vode.





Zaznavanje SensiCare se izvede samo pri celotnih programih pranja in če trajanje programa ni skrajšano.



SensiCare System ni na voljo pri vseh programih, kot so: Wool/Silk, Rinse, Spin in programi s kratkimi cikli.

## 12.9 Prekinitev programa in spreminjanje funkcij

Med izvajanjem programa lahko spremenite **samo nekatere** funkcije:

1. Dotaknite se tipke . Utripa ustrezní indikator.
2. Spremenite funkcije. Informacije na prikazovalniku se skladno spreminjajo.
3. Ponovno se dotaknite gumba . Program pranja se nadaljuje.

## 12.10 Preklic trenutnega programa

1. Pritisnite tipko On/Off za preklic programa in izklop naprave.
2. Ponovno pritisnite tipko On/Off za vklop naprave.

Zdaj lahko nastavite nov program pranja.



Če se je faza SensiCare že izvedla in se je polnjenje z vodo že začelo, se zažene nov program **brez ponovitve faze SensiCare**. Voda in pralno sredstvo se ne izčrpata, da se prepreči odpad. Na prikazovalniku se prikaže najdaljše trajanje programa in to se posodobi približno 20 minut po začetku novega programa.

Za preklic obstaja tudi druga možnost:

1. Obrnite gumb za izbiro programa v položaj
  - »Ponastavitev«.
2. Počakajte eno sekundo. Na prikazovalniku se prikaže ----.

Zdaj lahko nastavite nov program pranja.

## 12.11 Odpiranje vrat – Dodajanje oblačil



Če je ikona  vklopljena, lahko odprete vrata.



Če sta temperatura in raven vode v bobnu previsoki in/ali se bobnen še vedno vrti, ne morete odpreti vrat.

Med izvajanjem programa ali zakasnjenege vklopa so vrata naprave zaklenjena. Na prikazovalniku se prikaže indikator .



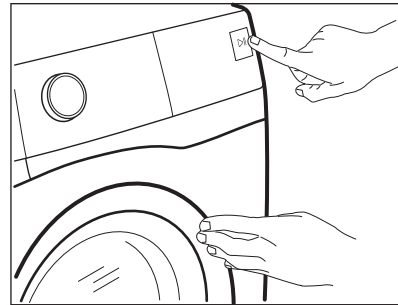

Za dodajanje ali odstranjevanje oblačil:

1. Dotaknite se tipke Start/Pause . Na prikazovalniku ustrezní indikator zaklenjenih vrat ugasne.
2. Odprite vrata naprave. Po potrebi dodajte ali odstranite perilo. Zaprite vrata in se dotaknite gumba Start/Pause .

Program ali zakasnen vklop se nadaljuje.



## 12.12 Konec programa

- Naprava se samodejno ustavi.
- Oglasijo se zvočni signali (če so vklopljeni).
- Na prikazovalniku zasveti .
- Indikator tipke Start/Pause  ugasne. Indikator zaklenjenih vrat  ugasne in vrata se odklenejo. Naprava še približno 30 minut ali dlje deluje s fazo za zaščito proti mečkanju, če je bila nastavljena funkcija za zaščito proti mečkanju. Perilo lahko odstranite pred zaključkom faze za zaščito proti mečkanju. Za boljše rezultate priporočamo, da perilo odstranite, ko je faza skoraj zaključena ali zaključena. Indikator  še naprej sveti.
- Nekaj sekund pritisnite tipko On/Off, da izklopite napravo.









Nekaj minut po koncu programa funkcija varčevanja z energijo samodejno izklopi napravo.

1. Vzemite perilo iz stroja.
2. Prepričajte se, da je boben prazen.
3. Vrata in predal za pralno sredstvo pustite priprta, da preprečite nastajanje plesni in neprijetnih vonjav.

### 12.13 Izčrpanje vode po koncu cikla

Če ste izbrali program ali funkcijo, ki ne izčrpa vode zadnjega izpiranja, je program končan, toda:

- Časovno področje prikazuje , prikazovalnik pa zaklenjena vrata .
  - Boben se še vedno obrača v rednih intervalih in na ta način prepreči mečkanje perila.
  - Vrata ostanejo zaklenjena.
  - Da lahko odprete vrata, morate izčrpati vodo:
1. Po potrebi se dotaknite tipke Spin, da znižate število vrtljajev centrifuge, ki ga predlaga naprava.
  2. Pritisnite gumb Start/Pause :
    - Če ste nastavili Rinse Hold , naprava izčrpa vodo in zažene centrifugo.
    - Če ste nastavili Silent , naprava samo izčrpa vodo
- Indikator funkcije Rinse Hold  in

Silent  izgine.

3. Ko je program zaključen in indikator zaklenjenih vrat  ugasne, lahko odprete vrata.
4. Nekaj sekund pritisčajte tipko On/Off, da izklopite napravo.

### 12.14 Funkcija stanja pripravljenosti

Funkcija stanja pripravljenosti samodejno izklopi napravo za zmanjšanje porabe energije v naslednjih primerih:

- Ko naprave ne uporabljate pet minut po tem, ko se ne izvaja noben program. Pritisnite tipko On/Off za ponoven vklop naprave.
- Pet minut po koncu programa pranja. Pritisnite tipko On/Off za ponoven vklop naprave. Zdaj lahko nastavite nov program.

Če gumb obrnete v položaj »Ponastavitev«

- , se naprava po 30 sekundah samodejno izklopi.



Če nastavite program ali možnost, ki se konča z vodo v bobnu, funkcija stanja pripravljenosti **ne izklopi** naprave in vas na ta način opozori, da je treba izčrpati vodo.

## 13. NAMIGI IN NASVETI

### UPOZORNENIE!

Oglejte si poglavja o varnosti.

### 13.1 Vstavljanje perila

- Perilo razdelite na: belo, barvno, sintetično, občutljivo in volнено.
- Upoštevajte navodila za pranje, ki se nahajajo na etiketah za vzdrževanje perila.
- Belega in barvnega perila ne perite skupaj.
- Nekatero barvno perilo se pri prvem pranju razbarva. Priporočamo, da ga prvih nekaj pranj perete ločeno.
- Večslojno, volнено perilo in perilo s poslikavami obrnite z notranjo stranjo navzven.

- Predhodno poskrbite za trdovratne madeže.
- Trdovratne madeže odstranite s posebnim pralnim sredstvom.
- Bodite previdni z zavesami. Snemite kaveljčke in dajte zaveso v pralno vrečo ali prevleko za blazino.
- Zelo majhna količina perila lahko povzroči težave z uravnoteženostjo pri centrifugi, kar vodi do prekomernih treslajev. Če pride do tega:
  - a. prekinite program in odprite vrata (oglejte si poglavje »Vsakodnevna uporaba«),
  - b. ročno porazdelite perilo, tako da bodo kosi perila enakomerno porazdeljeni po kadi,

c. pritisnite tipko Start/Pause. Centrifuga se nadaljuje.

- Zapnite gumbe na prevlekah za blazine, zadrga, sponke in kaveljčke. Zapnite pasove, zavežite vrvice, vezalke, trakove in vse druge ohlapne predmete.
- Ne perite nezarobljenega ali strganega perila. Za pranje majhnih predmetov (kosov perila) in/ali občutljivega perila (npr. nedrčkov z lokom, pasov, hlačnih nogavic, vezalk, trakov itd.) uporabite pralno vrečo.

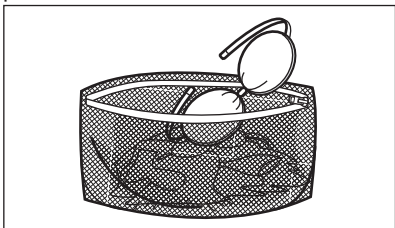

- Izpraznite žepe in razgrnite oblačila.

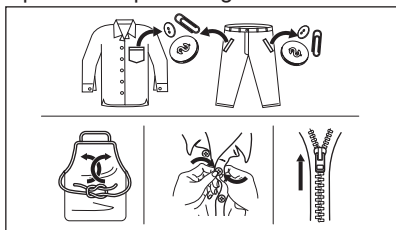

### 13.2 Trdovratni madeži

Za nekatere madeže voda in pralno sredstvo nista dovolj.

Priporočamo, da te madeže odstranite, preden daste perilo v napravo.

Na voljo so posebna sredstva za odstranjevanje madežev. Uporabite posebno sredstvo za odstranjevanje madežev, ki je primerno za vrsto madeža in tkanine.

### 13.3 Vrsta in količina pralnega sredstva

Izbira pralnega sredstva in uporaba prave količine vplivata na učinkovitost pranja, zmanjšujeta pa tudi odpadke in pomagata varovati okolje:

- Uporabljajte samo pralna in druga sredstva, ki so posebej namenjena pranju

v pralnem stroju. Najprej upoštevajte naslednja splošna pravila:

- pralni praški za vse vrste tkanin, razen občutljivih. Za belo perilo in razkuževanje perila uporabljajte pralni prašek, ki vsebuje belilo,
- tekoča pralna sredstva, po možnosti za programe pranja pri nižjih temperaturah (največ 60 °C) za vse vrste tkanin ali posebne samo za volno.
- Izbira in količina pralnega sredstva sta odvisni od: vrste tkanine (občutljivo perilo, volнено perilo, bombaž itd.), barve oblačil, teže perila, stopnje umazanosti, temperature pranja in trdote vode.
- Upoštevajte navodila z embalaže pralnih ali drugih sredstev in pazite, da ne prekoračite najvišje navedene ravni (**MAX**).
- Ne mešajte različnih vrst pralnih sredstev.
- Uporabite manj pralnega sredstva, če:
  - perete manjšo količino perila,
  - je perilo manj umazano,
  - se pralno sredstvo med pranjem zelo peni.
- Tablete ali kapsule pralnega sredstva vedno vstavite v boben, ne v predal za pralno sredstvo.

**Premajhna količina pralnega sredstva lahko povzroči naslednje:**

- nezadovoljive rezultate pranja,
- posivitev perila,
- mastna oblačila,
- plesen v napravi.

**Prevelika količina pralnega sredstva lahko povzroči naslednje:**

- penjenje,
- slabši učinek pranja,
- slabše izpiranje,
- večji negativni vpliv na okolje.

### 13.4 Namigi za ekološko pranje

Za prihranek vode, energije in pomoč pri zaščiti okolja, vam priporočamo da sledite naslednjim korakom:

- **Običajno umazano perilo** lahko perete **brez predpranja** in tako prihranite pralno sredstvo, vodo in čas (s tem varujete tudi okolje!).
- Če napravo napolnite z **največjo količino perila, ki je navedena za vsak program,**

### **zmanjšate porabo energije in porabo vode.**

- Z ustrezno predhodno obdelavo lahko odstranite madeže in določeno stopnjo umazanije; perilo lahko nato operete pri nižji temperaturi.
- Za pravo količino pralnega sredstva si oglejte količino, ki jo predlaga proizvajalec pralnega sredstva, in preverite trdoto vode vašega domačega sistema. Oglejte si »Trdota vode«.
- Nastavite **najvišje število vrtljajev centrifuge** za izbrani program pranja, **preden perilo sušite v sušilnem stroju**. Na ta način prihranite energijo med sušenjem!

### **13.5 Trdota vode**

Če je trdota vode na vašem območju visoka ali srednja, priporočamo, da uporabite sredstvo za mehčanje vode za pralne stroje. Na območjih, kjer je voda bolj mehka, uporaba sredstva za mehčanje vode ni potrebna.

Za informacije o trdoti vode v vašem kraju se obrnite na krajevno vodovodno podjetje.

Uporabite pravo količino sredstva za mehčanje vode. Upoštevajte navodila z embalaže izdelka.

## **14. VZDRŽEVANJE IN ČIŠČENJE**

### **⚠ UPOZORNENIE!**

Oglejte si poglavja o varnosti.

### **14.1 Razpored občasnega čiščenja**

#### **Občasno čiščenje pomaga podaljšati življenjsko dobo naprave.**

Po koncu vsakega programa naj ostanejo vrata in predal za pralno sredstvo malo priprta, da omogočite kroženje zraka in posušite notranjost naprave: s tem boste preprečili nastanek plesni in neprijetnih vonjav.

Če naprave ne uporabljate dalj časa: zaprite pipo in odklopite napravo.

#### **Orientacijski razpored občasnega čiščenja:**

Odstr. vodnega kamna	Dvakrat letno
Vzdrževalno pranje	Enkrat mesečno
Čiščenje tesnila vrat	Vsaka dva meseca
Čiščenje bobna	Vsaka dva meseca
Čiščenje predala za pralno sredstvo	Vsaka dva meseca
Čiščenje filtra odtočne črpalke	Dvakrat letno

Čiščenje filtra v cevi za dovod vode in filtra v ventilu

V naslednjih odstavkih je razloženo, kako morate čistiti vsak del.

### **14.2 Odstranjevanje tujkov**



Pred zagonom programa preverite, ali so vsi žepi prazni in ohlapni predmeti zapeti. Preberite si »Polnjenje stroja« v poglavju »Namigi in nasveti«.

Odstranite vse tujke (kot so kovinske sponke, gumbi, kovanci itd.), ki jih morda najdete za tesnilom vrat, v filterih in bobnu. Preberite si odstavke »Tesnilo vrat z zbiralnim utorom«, »Čiščenje bobna«, »Čiščenje odtočne črpalke« in »Čiščenje filtra v cevi za dovod vode in filtra v ventilu«. Po potrebi se obrnite na pooblaščen servisni center.

### **14.3 Čiščenje zunanjih površin**

Napravo čistite le z blagim milom in toplo vodo. Povsem posušite vse površine. Ne uporabljajte grobih gobic ali abrazivnih materialov.

### **⚠ POZOR!**

Ne uporabljajte alkohola, topil ali kemičnih izdelkov.

### **⚠ POZOR!**

Kovinskih površin ne čistite s čistili na osnovi klora.

## 14.4 Odstr. vodnega kamna

### **i**

Če je trdota vode na vašem območju visoka ali srednja, priporočamo, da uporabite sredstvo za odstranjevanje vodnega kamna za pralne stroje.

Redno pregledujte boben, da preverite morebitno prisotnost vodnega kamna.

Običajna pralna sredstva že vsebujejo sredstva za mehčanje vode, vendar priporočamo, da zaženete program s praznim bobnom in sredstvom za odstranjevanje vodnega kamna.

### **i**

Vedno upoštevajte navodila na embalaži izdelka.

## 14.5 Vzdrževalno pranje

Ponavljajoča in dolgotrajna uporaba programov z nizko temperaturo lahko povzroči kopičenje pralnega sredstva, ostankov kosmov in rast bakterij v bobnu in kadi. Zaradi tega lahko nastanejo neprijetne vonjave in plesen. Če želite odstraniti te ostanke in očistiti notranjost naprave, redno izvajajte vzdrževalno pranje (vsaj enkrat na mesec).

### **i**

Oglejte si razdelek »Čiščenje bobna«.

## 14.6 Tesnilo vrat z zbiralnim utorom

Ta naprava ima **samočistilni odtočni sistem**, ki lahka vlakna, odpadla z oblačil, odplakne z vodo. Redno pregledujete tesnilo. Kovance, gumbe in druge majhne predmete lahko odstranite ob koncu programa.

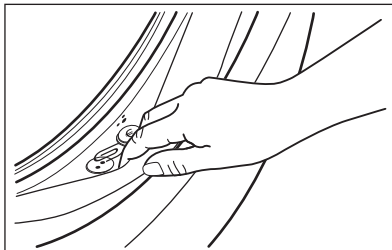

Po potrebi ga očistite s čistilnim sredstvom, ki vsebuje amonijak, ne da bi opraskali površino tesnila.

### **i**

Vedno upoštevajte navodila z embalaže izdelka.

## 14.7 Čiščenje bobna

Redno pregledujte boben, da preprečite neželene usedline.

Zaradi zarjavelih tujkov v bobnu ali prisotnosti železa v vodi lahko pride do kopičenja rje v bobnu

Očistite boben s posebnim čistilom za nerjavno jeklo.

### **i**

Vedno upoštevajte navodila na embalaži izdelka.

Bobna ne čistite s sredstvi za odstranjevanje vodnega kamna, ki vsebujejo kisline, ali čistili, ki vsebujejo klor, jeklenimi gobicami ali jekleno volno

Za temeljito čiščenje:

1. Iz bobna odstranite vse perilo.
2. Zaženite program Cottons z najvišjo temperaturo.
3. V prazen boben natresite majhno količino praška, da izperete morebitne ostanke.

### **i**

Občasno se lahko ob koncu programa na prikazovalniku prikaže ikona . To je priporočilo za »čiščenje bobna«. Po čiščenju bobna ikon izgine.

## 14.8 Čiščenje predala za pralno sredstvo

Za preprečitev morebitnih ostankov praška ali strjenega mehčalca in/ali tvorbe plesni v predalu za pralno sredstvo občasno opravite naslednji postopek čiščenja:

1. Odprite predal. Pritisnite jeziček navzdol, kot prikazuje slika, in ga izvalcite.

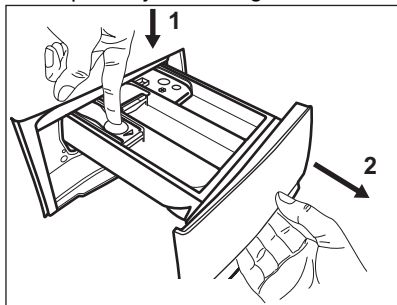

2. Za pomoč pri čiščenju odstranite zgornji del predelka za dodatke in ga izperite pod tekočo toplo vodo, da odstranite morebitne ostanke nakopičenega pralnega sredstva. Po čiščenju zgornji del namestite nazaj.

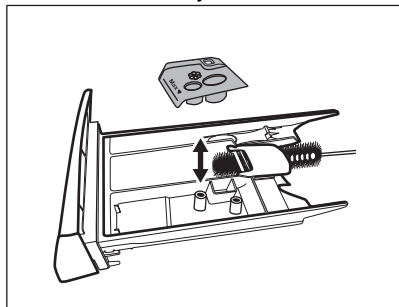

3. Prepričajte se, da so z zgornjega in spodnjega dela odprtine odstranjeni vsi ostanki pralnega sredstva. Odprtino očistite z majhno ščetko.

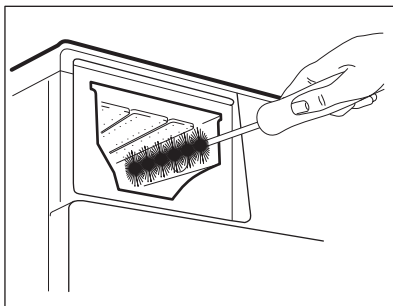

4. Predal za pralno sredstvo vstavite v vodila in ga zaprite. Zaženite program izpiranja brez perila v bobnu.

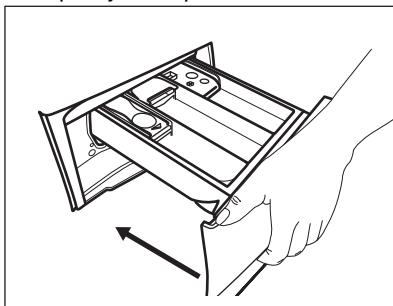

## 14.9 Čiščenje odtočne črpalke

Redno pregledujte filter odtočne črpalke in poskrbite, da bo čist.

Odtočno črpalko očistite, če:

- Naprava ne izčrpa vode.
- Se boben ne obrača.
- Naprava povzroča neobičajen hrup zaradi zamašitve odtočne črpalke.
- Se na prikazovalniku izpiše opozorilna koda **E20**.

### ⚠ UPOZORNENIE!

- Iztaknite omrežni vtič iz vtičnice.
- Filtra ne odstranjujte med delovanjem naprave.
- Črpalke ne čistite, če je voda v napravi vroča. Počakajte, da se voda ohladi.
- Večkrat ponovite 3. korak, tako da zapirate in odpirate ventil, dokler voda ne preneha iztekati.

V bližini imejte krpo za brisanje vode, ki bo iztekla ob odstranitvi filtra.

Črpalko očistite na naslednji način:

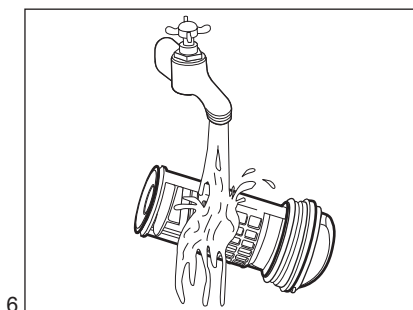
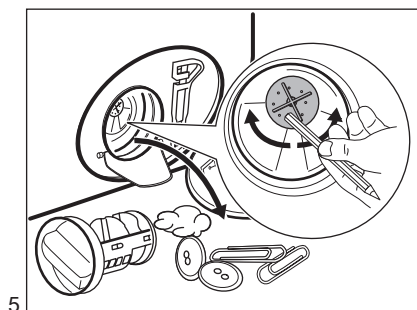
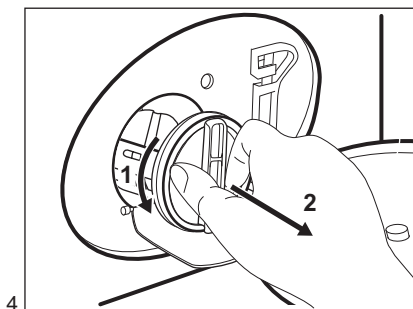
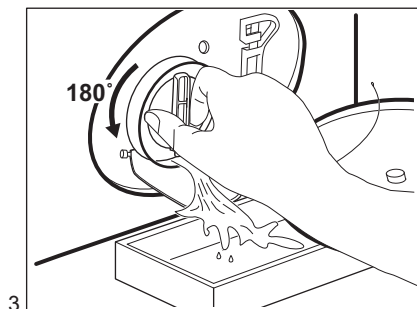
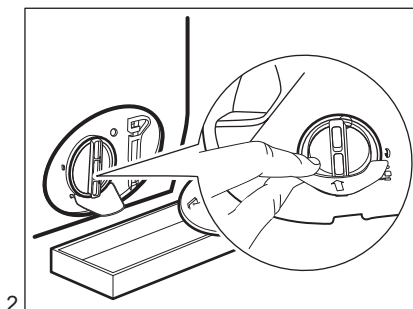
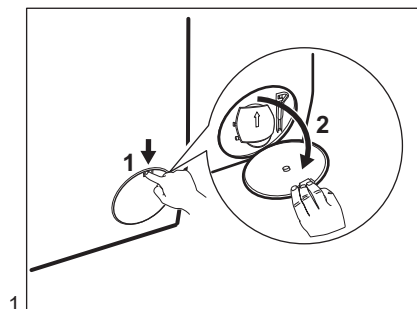

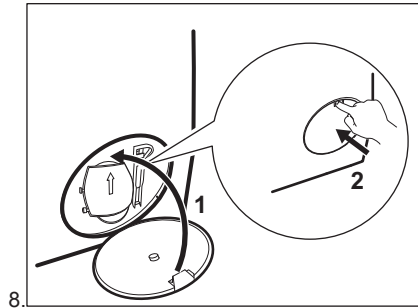
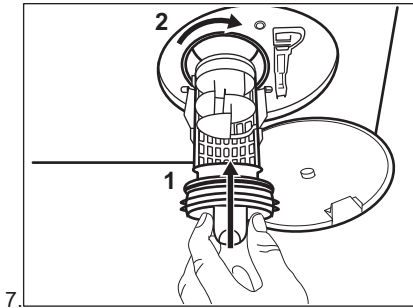

**⚠ UPOZORNENIE!**

Preverite, ali se rotor črpalke lahko vrti. Če se ne vrti, se obrnite na pooblašeni servisni center. Filter morate priviti pravilno, da preprečite iztekanja.

### 14.10 Čiščenje cevi za dovod vode in filtrov ventilov



Občasno je priporočljivo očistiti filtre cevi za dovod vode in ventila, da odstranite ostanke, ki so se sčasoma nabrali:

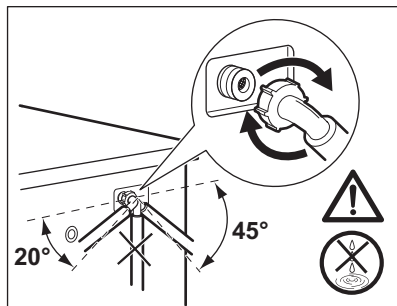
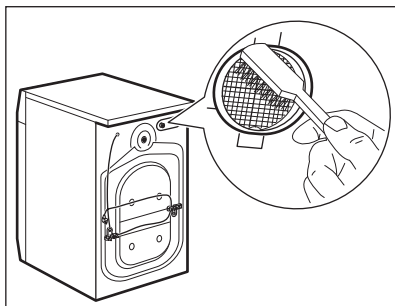
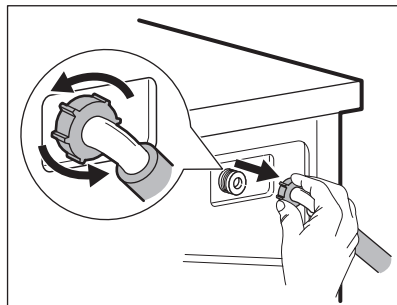
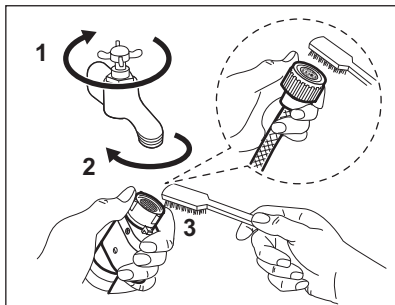

## 14.11 Črpanje v sili

Če naprava ne more izčrpati vode, opravite isti postopek, ki je opisan v razdelku „Čiščenje odtočne črpalke“. Po potrebi očistite črpalko.

## 14.12 Zaščita pred zmrzaljo

Če je naprava nameščena na mestu, kjer je lahko temperatura okrog 0 °C ali pade pod ničlo, odstranite preostalo vodo iz cevi za dovod vode in odtočne črpalke.

1. Iztaknite vtič iz omrežne vtičnice.
2. Zaprite pipo.

3. Konca cevi za dovod vode položite v posodo in pustite, da voda odteče iz cevi.
4. Izpraznite odtočno črpalko. Oglejte si postopek za črpanje v sili.
5. Ko je odtočna črpalka prazna, znova namestite cev za dovod vode.

### UPOZORNENIE!

Pred ponovno uporabo naprave se prepričajte, da je temperatura višja od 0 °C.

Proizvajalec ni odgovoren za škodo, nastalo zaradi nizkih temperatur.

## 15. ODPRAVLJANJE TEŽAV

### UPOZORNENIE!

Oglejte si poglavja o varnosti.

### 15.1 Opozorilne kode in morebitne okvare

Naprava se med uporabo ne zažene ali zaustavi. Najprej poskusite najti rešitev težave (oglejte si razpredelnice).

### UPOZORNENIE!

Pred kakršnimi koli preverjanji izklopite napravo.

Pri nekaterih težavah se na prikazovalniku prikaže šifra alarma, in bo morda lučka v gumbu Start/Pause  gorela:

Opozorilne kode	Možna rešitev
<b>E 10</b> Naprava se z vodo ne napolni pravilno.	<ul style="list-style-type: none"><li>• Preverite, ali je pipa odprta.</li><li>• Prepričajte se, da tlak v vodovodnem omrežju ni prenizek. Za te podatke se obrnite na lokalno komunalno podjetje.</li><li>• Prepričajte se, da pipa ni zamašena.</li><li>• Prepričajte se, da cev za dovod vode ni prepognjena, poškodovana ali ukrivljena.</li><li>• Prepričajte se, da je dovodna vodovodna cev ustrezno priključena.</li><li>• Prepričajte se, da filter na dovodni cevi in filter na ventilu nista zamašena. Oglejte si »Vzdrževanje in čiščenje«.</li></ul>
<b>E 20</b> Naprava ne izčrpa vode.	<ul style="list-style-type: none"><li>• Prepričajte se, da sifon umivalnika ni zamašen.</li><li>• Prepričajte se, da cev za odvod vode ni prepognjena ali ukrivljena.</li><li>• Prepričajte se, da odtočni filter ni zamašen. Filter po potrebi očistite. Oglejte si »Vzdrževanje in čiščenje«.</li><li>• Prepričajte se, da je cev za odvod vode ustrezno priključena.</li><li>• Nastavite program črpanja, če ste nastavili program brez faze črpanja.</li><li>• Nastavite program črpanja, če ste nastavili funkcijo, ki se zaključí z vodo v kadi.</li></ul>

## E4Q

Vrata naprave so odprta ali niso pravilno zaprta.

- Prepričajte se, da so vrata dobro zaprta.

## E91

Notranja napaka. Ni komunikacije med elektronskimi elementi naprave.

- Program se ni zaključil pravilno ali pa se je naprava prezgodaj ustavila. Napravo izklopite in jo ponovno vklopite.
- Če se ponovno prikaže opozorilna koda, se obrnite na pooblaščen servisni center.

## EAD

Vrata bobna naprave so odprta ali niso pravilno zaprta.

- Prepričajte se, da so vrata bobna dobro zaprta.

## EHO

Električno napajanje je nestabilno.

- Počakajte, da se električno napajanje stabilizira.

## EFO

Vklopljen je zaščitni sistem za zaporo vode.

- Izključite napravo in zaprite pipo. Obrnite se na pooblaščen servisni center.

Če se na prikazovalniku prikažejo druge opozorilne kode, izklopite in vklopite napravo. Če se težava nadaljuje, se obrnite na pooblaščen servisni center.

Nekatere napake se morda ne bodo pojavile. Informacije se lahko spremenijo brez predhodnega obvestila.

**V primeru različnih težav z napravo pregledjte spodnjo razpredelnico glede možnih rešitev.**

### Morebitne okvare

### Možna rešitev

Program se ne zažene.

- Poskrbite, da je vtič vključen v omrežno vtičnico.
- Poskrbite, da so vrata naprave zaprta.
- Poskrbite, da nobena varovalka v omarici z varovalkami ni poškodovana.
- Morate se dotakniti Start/Pause .
- Če je nastavljen zamik vklopa, nastavitev prekličite ali počakajte, da se odštevanje konča.
- Izklopite funkcijo Varovalo za otroke, če je vklopljena.
- Preverite položaj gumba pri izbranem programu.

Naprava se napolni z vodo in jo takoj izčrpa.

- Poskrbite, da bo loputa v pravem položaju. Cev je morda nameščena prenizko. Oglejte si »Navodila za namestitve«.

Centrifuga ne deluje ali pa pranje traja dlje kot običajno.

- Nastavite program ožemanja.
- Prepričajte se, da odtočni filter ni zamašen. Filter po potrebi očistite. Oglejte si »Vzdrževanje in čiščenje«.
- Ročno prilagodite kose v kadi in znova zaženite fazo ožemanja. Problem je lahko posledica neustreznega ravnovesja.

Morebitne okvare	Možna rešitev
Na tleh je voda.	<ul style="list-style-type: none"> <li>• Prepričajte se, da so priključki vodovodnih cevi tesno pritrjeni in da iz njih ne izteka voda.</li> <li>• Poskrbite, da na cevi za dovod in cevi za odvod vode ne bo poškodb.</li> <li>• Prepričajte se, da ste uporabili ustrezen detergent v ustrezni količini.</li> </ul>
Vrat naprave ne morete odpreti.	<ul style="list-style-type: none"> <li>• Pazite, da ne izberete programa pranja, ki se zaključijo z vodo v kadi.</li> <li>• Prepričajte se, da je program pranja končan.</li> <li>• Nastavite program črpanja ali ožemanja, če je voda v bobnu.</li> <li>• Prepričajte se, da naprava dobiva električno energijo.</li> <li>• To težavo lahko povzroča okvara naprave. Obrnite se na pooblaščen servisni center.</li> </ul>
Naprava povzroča neobičajen hrup in se tresne.	<ul style="list-style-type: none"> <li>• Prepričajte se, da je naprava v vodoravnem položaju. Oglejte si »Navodila za namestitvev«.</li> <li>• Prepričajte se, da so embalaža in/ali transportni vijaki odstranjeni. Oglejte si »Navodila za namestitvev«.</li> <li>• V boben dajte več perila. Količina perila je morda premajhna.</li> </ul>
Trajanje programa se podaljša ali skrajša med izvajanjem programa.	<ul style="list-style-type: none"> <li>• Funkcija SensiCare System lahko nastavi trajanje programa glede na vrsto in na težo perila. Glejte razdelek »Zaznavanje obremenitve SensiCare System« v poglavju »Vsakodnevna uporaba«.</li> </ul>
Rezultati pranja niso zadovoljivi.	<ul style="list-style-type: none"> <li>• Dodajte več detergenta ali uporabite drugo znamko detergenta.</li> <li>• Za odstranjevanje trdovratnih madežev pred pranjem perila uporabite posebna čistila.</li> <li>• Poskrbite, da nastavite ustrezno temperaturo.</li> <li>• Zmanjšajte količino perila.</li> </ul>
Preveč pene v bobnu med pranjem.	<ul style="list-style-type: none"> <li>• Zmanjšajte količino pralnega sredstva, število tablet ali enodmerna pralna sredstva.</li> </ul>
Po pranju se v predalu za pralno sredstvo nahajajo ostanki pralnega sredstva.	<ul style="list-style-type: none"> <li>• Poskrbite, da bo loputa v pravem položaju (GOR za prašek – DOL za tekoče pralno sredstvo).</li> <li>• Prepričajte se, da ste predal za pralno sredstvo uporabili v skladu z navodili za uporabo.</li> </ul>

Ko izvedete kontrolo, vklopite napravo. Program se začne izvajati od točke prekinitve naprej. Če se težava ponovi, se obrnite na pooblaščen servisni center.

Potrebni podatki za servisni center se nahajajo na ploščici za tehnične navedbe.

## 16. VREDNOSTI PORABE

### 16.1 Opomba



Koda QR na energijski nalepki z naprave zagotavlja spletno povezavo do informacij, povezanih z delovanjem naprave, v podatkovni bazi EU EPREL. Energijsko nalepko hranite za referenco skupaj z navodili za uporabo in vsemi drugimi dokumenti, ki so priloženi tej napravi.

Iste informacije lahko v bazi EPREL najdete tudi s pomočjo povezave <https://eprel.ec.europa.eu> ter imena modela in številke izdelka, ki ju najdete na ploščici za tehnične navedbe naprave. Za položaj ploščice za tehnične navedbe si oglejte poglavje »Opis izdelka«.



Vrednosti in trajanje programa se lahko razlikujejo glede na različne pogoje (npr. sobno temperaturo, temperaturo in tlak vode, količino in vrsto perila, napajalno napetost) in tudi če spremenite privzeto nastavitve programa.

### 16.2 V skladu z uredbo Evropske komisije 2019/2023

Eco 40-60 program	kg	kWh	Litri	hh:mm	%	°C	obr./min <sup>1)</sup>
Polna napolnjenost	8	0.600	57.0	3:35	53.00	30	1400
Polovična napolnjenost	4	0.480	42.0	2:45	53.00	29	1400
Četrtrinska napolnjenost	2	0.190	27.0	2:45	54.00	23	1400

1) Največja hitrost ožemanja.

#### Poraba energije v različnih načinih

Izklop (W)	Stanje pripravljenosti (W)	Zakasnen vklop (W)
0.50	0.50	4.00

Čas do izklopa/stanja pripravljenosti je največ 15 minut.

### 16.3 Splošni programi

Program	kg	kWh	Litri	hh:mm	%	°C	obr./min
Cottons <sup>1)</sup> 90 °C	8	2.75	100.0	3:30	52.00	85	1400
Cottons 60 °C	8	1.95	95.0	3:10	52.00	55	1400

Program	kg	kWh	Litri	hh:mm	%	°C	obr./min
Cottons 20° <sup>2)</sup> 20 °C	8	0.36	95.0	3:00	52.00	20	1400
Synthetics 40 °C	3	0.60	60.0	2:10	35.00	40	1200
Delicates <sup>3)</sup> 30 °C	2	0.35	55.0	1:10	35.00	30	1200
Wool/Silk 30 °C	1,5	0.40	50.0	1:10	30.00	30	1200

1) Primerno za pranje močno umazanega perila.

2) Primerno za pranje malo umazanega bombažnega, sintetičnega in mešanega perila.

3) Deluje tudi kot kratek cikel pranja za malo umazano perilo.

## 17. HITRI VODNIK

### 17.1 Dnevna uporaba

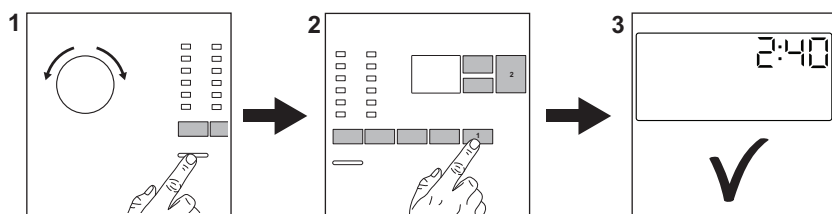

Povezava omrežnega vtiča z omrežno vtičnico.

Odprite pipo za vodo.

V boben naložite perilo.

Vlijte pralno sredstvo in drugo sredstvo v ustrezni predelek predala za pralno sredstvo.

1. Pritisnite tipko **On/Off** za vklop naprave. Obrnite gumb za izbiro programa, da nastavite zeleni program.





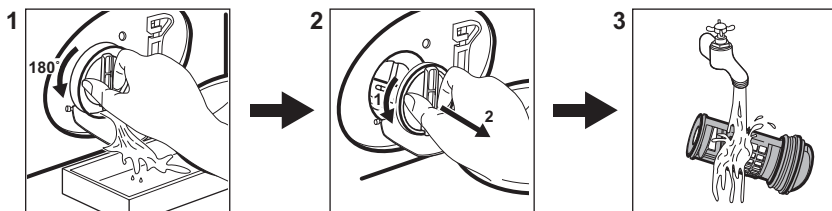

2. Z ustreznimi tipkami nastavite želene funkcije (1). Za zagon programa se dotaknite tipke **Start/Pause** (2)
3. Naprava se zažene. Po koncu programa odstranite perilo. Pritisnite gumb **On/Off** za izklop naprave.

## 17.2 Čiščenje filtra odtočne črpalke



Filter čistite redno, še posebej pa, če se na prikazovalniku prikaže opozorilna koda **E20**.

## 17.3 Programi

Program	Količina perila	Opis izdelka
QuickCare 69min	5 kg	Bombažna in sintetična oblačila. Ta program zagotavlja dobre rezultate pranja v kratkem času.
Cottons	8 kg	Belo in barvno bombažno perilo. Popolno za običajno in močno umazano perilo.
Synthetics	3 kg	Sintetično ali mešano perilo.
Delicates	2 kg	Občutljivo perilo, kot je perilo iz akrila, viskoze in poliestra.
Wool/Silk  	1,5 kg	Volna, ki se lahko pere strojno, volna za ročno pranje in občutljive tkanine.
Rapid 20min	3 kg	Bombažno in sintetično perilo z malo umazanije ali nošeno le enkrat.
Steam Refresh 	1 kg	Bombažno in sintetično perilo, ki ga je treba zgladiti
Spin/Drain	8 kg	Vse tkanine razen volnenih in zelo občutljivih. Program za ožemanje in črpanje vode.
Rinse	8 kg	Vse tkanine razen volnenih in zelo občutljivih. Program za izpiranje in ožemanje.
Sportswear	3 kg	Mešana športna oblačila.
Duvet	3 kg	Bombažno ali mešano perilo v temnih barvah.
Outdoor 	2 kg <sup>1)</sup> 1 kg <sup>2)</sup>	Sodobna oblačila za šport in dejavnosti na prostem.
Hygiene  	8 kg	Belo bombažno perilo. Ta program odstrani več kot 99,99 % bakterij in virusov <sup>3)</sup>

Program	Količina perila	Opis izdelka
Eco 40-60	8 kg	Bel in barvast bombaž. Običajno umazano perilo.

- 1) Program pranja.
- 2) Program pranja in impregnacijska faza.
- 3) Testirano za *Staphylococcus aureus*, *Enterococcus faecium*, *Candida albicans*, *Pseudomonas aeruginosa* in MS2 Bacteriophage na zunanem testu, ki ga je opravil Swissatest Testmaterialien AG leta 2021 (Poročilo o preizkusu št. 202120117).

## 18. SKRB ZA OKOLJE

Reciklirajte materiale, ki jih označuje simbol . Embalažo odložite v ustrezne zabojnike za reciklažo. Pomagajte zaščititi okolje in zdravje ljudi ter reciklirati odpadke električnih in elektronskih naprav. Naprav, označenih s

simbolom , ne odstranjujte z gospodinjskimi odpadki. Izdelek vrnite na krajevno zbirališče za recikliranje ali se obrnite na občinski urad.

**electrolux.com**

135946660-A-102025



**CE**